

DE

Dusch- und Toilettenrollstuhl
Gebrauchsanweisung

EN

Commode
Operating Instructions

FR

**Chaise roulante pour douche/
toilettes**
Mode d'emploi

NL

Douche- en toiletrolstoel
Gebruiksaanwijzing

IT

Carrozzina da doccia e da toilette
Istruzioni per l'uso

ES

Silla de ducha y WC
Manual de instrucciones

SV

Dusch- och toalettstol
Bruksanvisning

FI

Suihku- ja wc-pyörätuoli
Käyttöohje

NO

Dusj- og toalettstol
Bruksanvisning

DA

Bruse- og toilet kørestol
Betjeningsvejledning



DE



WICHTIG!

Bitte lesen Sie diese Gebrauchsanweisung aufmerksam durch, bevor Sie das Produkt benutzen. Beachten Sie alle Hinweise, insbesondere die Sicherheitshinweise, und handeln Sie danach.

ES



¡IMPORTANTE!

Por favor lea este manual de instrucciones atentamente antes de utilizar el producto. Tenga en cuenta todas las indicaciones, especialmente las relativas a la seguridad, y sígalas.

EN



IMPORTANT!

Before you use the product, please read these operating instructions carefully. Pay attention to all instructions, especially those regarding safety, and follow them at all times.

SV



OBSERVERA!

Läs igenom bruksanvisningen noggrant innan produkten används. Beakta och följ alla anvisningar, i synnerhet säkerhetsanvisningarna.

FR



IMPORTANT !

Veillez lire attentivement ce mode d'emploi avant d'utiliser le produit. Veillez respecter toutes les consignes, notamment les consignes de sécurité, et agir en conséquence.

FI



TÄRKEÄÄ!

Lukekaa tämä käyttöohje huolellisesti, ennen kuin käytätte tuotetta. Noudattakaa kaikkia ohjeita, erityisesti turvaohjeita, ja toimikaa niiden mukaisesti.

NL



BELANGRIJK!

Lees deze gebruiksaanwijzing aandachtig door, voordat u het product gebruikt. Neem alle instructies in acht, vooral de veiligheidsinstructies en volg deze op.

NO



VIKTIG!

Les bruksanvisningen nøye før du tar i bruk produktet. Følg alle henvisningene, spesielt ang. sikkerhet.

IT



IMPORTANTE!

Si prega di leggere attentamente queste istruzioni per l'uso prima di utilizzare il prodotto. Attenersi a tutte le indicazioni, in particolar modo a quelle relative alla sicurezza e procedere di conseguenza.

DA



VIGTIGT!

Læs denne betjeningsvejledning opmærksomt igennem, før du anvender produktet. Læg mærke til alle henvisninger, især sikkerhedshenvisningerne, og overhold dem.

1

AQUATEC AQUATEC GmbH
OCEAN VIP Alemannenstr. 10
D-88316 Isny

150 kg

4 028698 077148

SN 51 5 010 00100003

2005	2006	2007
1	2	3
4	5	6
7	8	9
10	11	12

AQT00374

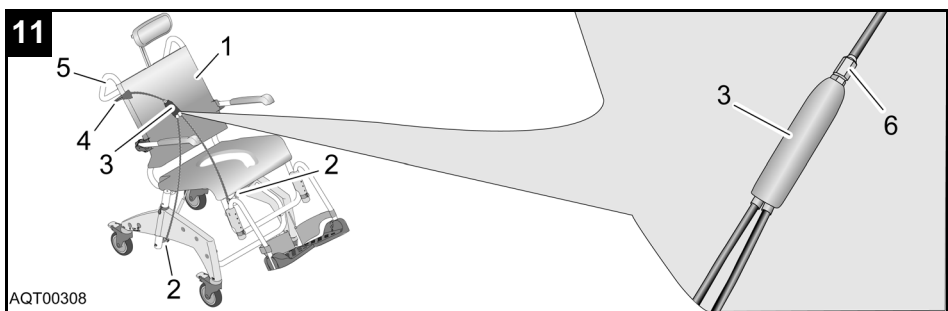
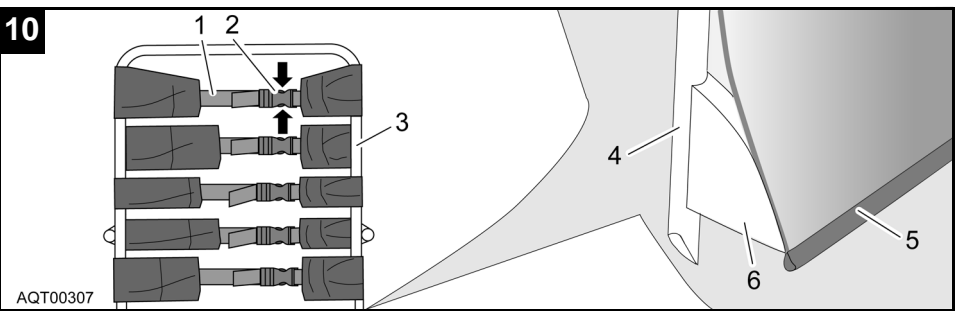
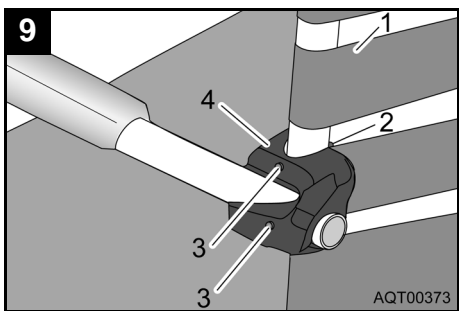
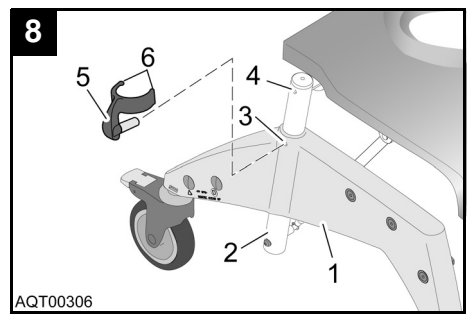
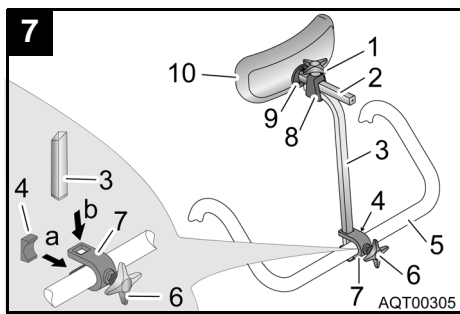
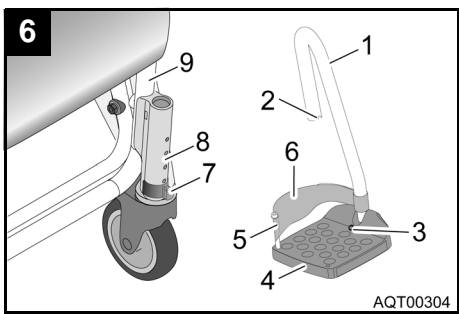
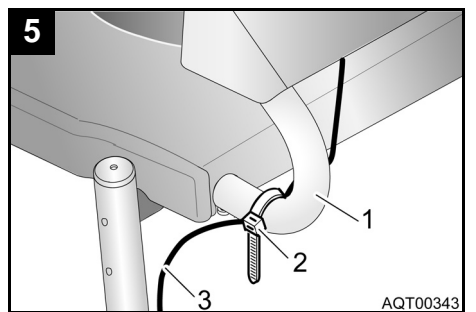
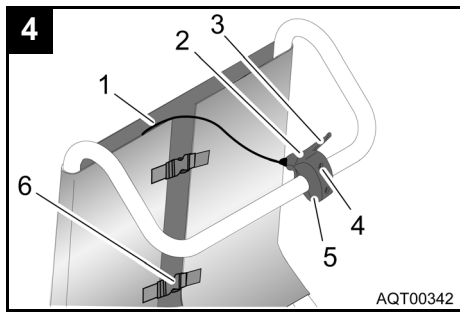
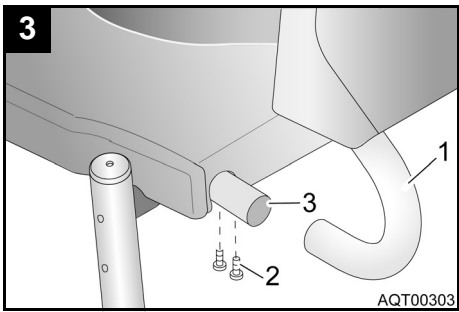
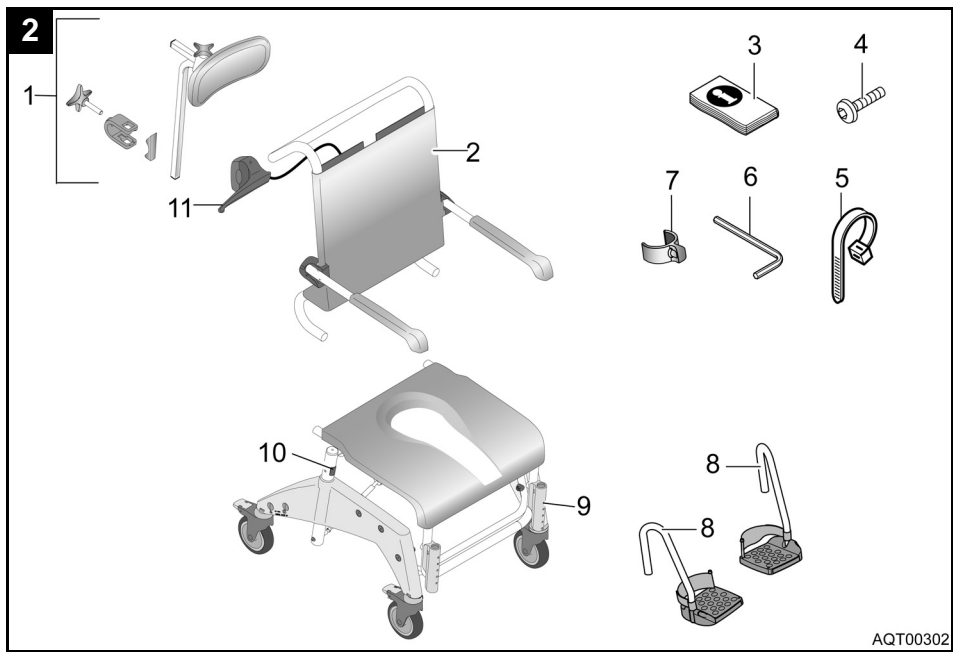

Inhaltsverzeichnis

1	Grundlegende Hinweise	3
1.1	Einleitung	3
1.2	Verwendung	3
1.3	Garantie	3
1.4	Wiederverwendung/Aufbereitung	3
1.5	Entsorgung	3
1.6	CE-Kennzeichnung	3
2	Sicherheitshinweise	4
2.1	Warnhinweise und Symbole	4
2.2	Allgemeine Hinweise	4
3	Beschreibung	4
3.1	Lieferumfang	4
3.2	Technische Daten	4
4	Transportieren	4
5	In Betrieb nehmen	4
5.1	Dusch- und Toilettenrollstuhl zusammenbauen	5
5.1.1	Klipps umstecken bzw. einstecken	5
5.1.2	Rückenlehne montieren	5
5.1.3	Auslösegriff und Kabelbinder montieren	5
5.1.4	Fußstützen montieren	5
5.1.5	Kopfstützen montieren	5
6	Bedienen	6
6.1	Sitzhöhe einstellen	6
6.2	Höhe der Fußstützen einstellen	6
6.3	Neigung der Fußplatten einstellen	6
6.4	Höhe der Armlehnen einstellen	6
6.5	Rückenlehnenbezug einstellen	7
6.6	Benutzen	7
6.7	Armlehnen schwenken	7
6.8	Fußstützen schwenken	7
6.9	Sitzgestell mit Rückenlehne schwenken	8
6.10	Richtungsfeststeller einrasten	8
6.11	Sitzplatte abnehmen/aufstecken	8
6.12	Fersenband abnehmen/anbauen	8
6.13	Störungen beseitigen	9
7	Pflegen und warten	9
7.1	Reinigen	9
7.2	Wartung	9
7.3	Rollen wechseln	9

1 Grundlegende Hinweise

1.1 Einleitung

In dieser Gebrauchsanweisung finden Sie Informationen und Hinweise darüber, wie Sie den Dusch- und Toilettenrollstuhl sicher und sachgerecht benutzen.

Der Text dieser Gebrauchsanweisung enthält Hinweise auf Bildnummern und Positionsnummern in den Bildern. Diese Angaben sind in Klammern gesetzt. Beispiel: (3, Bild 2) bedeutet Bild 2, Position 3.

Bewahren Sie alle Unterlagen sorgfältig auf.

1.2 Verwendung

Der Dusch- und Toilettenrollstuhl ist ausschließlich als Hilfe beim Duschen oder Baden, beim Toilettengang oder beim Transfer im Innenbereich bestimmt.

Jede weitere Verwendung ist nicht erlaubt.

Den Dusch- und Toilettenrollstuhl dürfen Sie nicht im Außenbereich oder als Aufstiegshilfe benutzen.

Als Toilettenrollstuhl können Sie den Dusch- und Toilettenrollstuhl über einer Standardtoilette oder eigenständig mit Toilettentopf (Option) verwenden.

1.3 Garantie

AQUATEC gewährt auf das Produkt eine Garantie von 2 Jahren.

Das Auslieferungsdatum auf dem **AQUATEC**-Lieferschein gilt als Garantiebeginn.

1.4 Wiederverwendung/Aufbereitung

Das Produkt ist für den Wiedereinsatz bestimmt. Die Anzahl der maximalen Wiedereinsätze ist abhängig vom jeweiligen Produktzustand.

Bei der Aufbereitung sind die **AQUATEC**-Aufbereitungs- und Hygienerichtlinien zu beachten. Diese werden auf Anfrage von **AQUATEC** zur Verfügung gestellt.

1.5 Entsorgung



Wichtig!

Das Produkt beinhaltet keine gefährlichen Stoffe.

Nach der Produktlebenszeit führen Sie die einzelnen Teile entsprechend der Materialkennung Ihrer örtlichen Entsorgung zu.

Die richtige und vollständige Entsorgung kann vom Hersteller übernommen werden.

1.6 CE-Kennzeichnung

Das Produkt entspricht den Bestimmungen der Medizinprodukte-Richtlinie 93/42/EWG.

2 Sicherheitshinweise

2.1 Warnhinweise und Symbole

In dieser Gebrauchsanweisung finden Sie folgende Warnhinweise und Symbole:

*	<p>VORSICHT!</p> <p>Dieser Hinweis kennzeichnet eine mögliche Gefährdung.</p> <p>Wenn Sie die Hinweise nicht beachten, können Personenschäden oder Sachschäden die Folge sein.</p>
---	---



Wichtig!

Dieser Hinweis kennzeichnet zusätzliche Hinweise, Infos oder Tipps.

2.2 Allgemeine Hinweise



Arretieren Sie in der Parkposition die Feststellbremsen.



Setzen Sie den Dusch- und Toilettenrollstuhl nur auf ebenen Flächen und nur im Innenbereich ein.



Wenden Sie sich bei Funktionsstörungen bitte sofort an Ihren Fachhändler.



Nehmen Sie keine eigenmächtigen Veränderungen oder Umbauten vor.



Nehmen Sie niemals Arbeiten an den Gasfedern vor. Wenn eine Gasfeder beschädigt oder defekt ist, wenden Sie sich bitte sofort an Ihren Fachhändler.



Beachten Sie die Angaben auf dem Typschild. Überlasten Sie den Dusch- und Toilettenrollstuhl nicht.

* An dieser Stelle finden Sie eine Darstellung, die die Art der Gefahr veranschaulicht.

3 Beschreibung

3.1 Lieferumfang

Im Lieferumfang des **AQUATEC OCEAN VIP** sind folgende Teile enthalten (Bild 2):

- 1 Kopfstütze
- 2 Rückenlehne mit Rückenlehnenbezug und Armlehnen
- 3 Gebrauchsanweisung (im Polybeutel)
- 4 Schrauben (4 x) für Rückenlehne
- 5 Kabelbinder (2 x)
- 6 Innensechskantschlüssel
- 7 Klipps (2 x) für Fußstützen (im Polybeutel)
- 8 Fußstützen mit Fersenband (2 x)
- 9 Sitzgestell mit Sitzplatte und Seitenteilen mit Rollen
- 10 Klipps (2 x) für Höheneinstellung (von innen eingesteckt)

3.2 Technische Daten

Abmessungen

Breite	576 mm
Tiefe	1058 mm
Höhe (ohne Kopfstütze)	1098 – 1198 mm
Sitzbreite	500 mm
Sitztiefe	452 mm
Sitzhöhe	500/550/600 mm
min. Abstand zwischen Boden und Halterung für den Toilettentopf	422 – 522 mm
Gewicht	ca. 21 kg
Belastbarkeit	150 kg

Dem Typschild (Bild 1) können Sie wichtige technische Informationen entnehmen.

Das Typschild ist auf der Innenseite des rechten Seitenteils angebracht.

4 Transportieren

Zum Transport können Sie den Dusch- und Toilettenrollstuhl leicht in die Teile des Lieferumfangs (Abschnitt 3.1) zerlegen.

Die Beschreibung des Zerlegens finden Sie in Abschnitt 5.

5 In Betrieb nehmen



Wichtig!

- Prüfen Sie vor dem Zusammenbauen die Teile auf Transportschäden.
- In diesem Abschnitt ist der Zusammenbau beschrieben. Das Zerlegen erfolgt in umgekehrter Reihenfolge.
- Beachten Sie bei der Montage die richtige Lage der Teile zueinander (Bild 2).

5.1 Dusch- und Toilettenrollstuhl zusammenbauen

5.1.1 Klipps umstecken bzw. einstecken

1. Die beiden Klipps für die Höheneinstellung (10, Bild 2) von der Innenseite des Sitzgestells abziehen und von außen wieder so in das Seitenteil stecken, dass die beiden Nasen (6, Bild 8) das Sitzrohrgestell (2, Bild 8) umschließen.
2. Die beiden Klipps für die Fußstützen (7, Bild 2) dem Polybeutel entnehmen und so in die Führung (8, Bild 6) am Sitzgestell (9, Bild 6) stecken, dass die beiden Nasen die Führung umschließen.

5.1.2 Rückenlehne montieren

1. Alle Rollen mit den roten Fußhebeln arretieren. Dazu den roten Fußhebel der Rollen hinunterdrücken.



Wichtig!

Die Armlehnen zeigen in abgeklapptem Zustand nach vorne.

2. Die Rückenlehne (1, Bild 3) von hinten auf den Bolzen am Sitzgestell (3, Bild 3) stecken, bis der Bund der Rückenlehne am Sitzgestellrohr anliegt.



Wichtig!

Die Schrauben mit dem beiliegenden Innensechskantschlüssel fest anziehen.

3. Die Rückenlehne links und rechts mit je zwei Schrauben (2, Bild 3) festschrauben.

5.1.3 Auslösegriff und Kabelbinder montieren



Wichtig!

Der Drahtzug (1, Bild 4) zum Auslösen der Gasdruckfedern muss zwischen dem Rückenlehnenbezug und den Gurtverschlüssen hindurchgeführt werden.

1. Die beiden Kreuzschlitz-Zylinderschrauben (4, Bild 4) aus dem Auslösegriff (2, Bild 4) herausdrehen und den unteren Teil der Befestigungsschelle (5, Bild 4) abnehmen.
2. Den Auslösegriff von unten nach oben zwischen dem Rückenlehnenbezug und den Gurtverschlüssen (6, Bild 4) hindurchführen.
3. Den Auslösegriff mit dem oberen Teil der Befestigungsschelle so auf den Griff der Rückenlehne setzen, dass der Handhebel (3, Bild 4) nach rechts zeigt.
4. Den Auslösegriff mit dem unteren Teil der Befestigungsschelle und den beiden Kreuzschlitz-Zylinderschrauben am Rohrgestell fixieren. Die Schrauben dabei nur leicht anziehen.
5. Den Auslösegriff gemäß Bild 4 ausrichten.
6. Die beiden Kreuzschlitz-Zylinderschrauben festziehen.

7. Den Drahtzug fixieren. Dazu jeweils links und rechts im Bereich der unteren Biegung des Rückenlehnengestells einen Kabelbinder (5, Bild 2 bzw. 2, Bild 5) um das Rohrgestell (1, Bild 5) und den Drahtzug (3, Bild 5) legen und festziehen.
8. Die überstehenden Enden der Kabelbinder kürzen.

5.1.4 Fußstützen montieren



Wichtig!

Die Montage ist für die rechte und linke Fußstütze gleich.

Die Fußstütze (1, Bild 6) mit der Fußplatte (4, Bild 6) nach innen in die Führung (8, Bild 6) am Sitzgestell (9, Bild 6) schieben, bis die Nut (2, Bild 6) in den Stift des Klipps (7, Bild 6) eingreift. Die Fußstütze lässt sich seitlich nicht mehr drehen.

5.1.5 Kopfstützen montieren



Wichtig!

- Die Haltestange kann zur Anpassung an den Benutzer mit der Krümmung nach vorne oder nach hinten montiert werden.
- Das Polster der Kopfstütze (10, Bild 7) kann abgenommen und durch andere Polsterformen (Option) ersetzt werden. Zum Abnehmen die Halteschrauben (9, Bild 7) lösen.

1. Die Schraube mit Sterngriff (6, Bild 7) ein kleines Stück in den Bügel (7, Bild 7) eindrehen.
2. Den Bügel mit der Schraube von hinten so auf den Griff der Rückenlehne (5, Bild 7) stecken, dass die Schraube in die Bohrung im Griff der Rückenlehne eingreift.
3. Die Platte (4, Bild 7) von vorne so in den Bügel einsetzen, dass die beiden Nasen der Platte nach oben und unten zeigen und die gebogene Seite der Platte am Griff der Rückenlehne anliegt.



Wichtig!

Die Platte muss beim Einstecken der Aufnahme mit ihrer Rundung ganz am Griff der Rückenlehne anliegen.

4. Die Haltestange (3, Bild 7) von oben in die Ausfräsungen des Bügels stecken.
5. Die Schraube mit Sterngriff (6, Bild 7) festziehen, bis die Haltestange fixiert ist.
6. Das Polster (10, Bild 7) mit dem Polsterhalter (2, Bild 7) in die Halterung an der Haltestange (8, Bild 7) stecken.
7. Die obere Schraube mit Sterngriff (1, Bild 7) festziehen, bis der Polsterhalter fixiert ist.

6 Bedienen

6.1 Sitzhöhe einstellen

Wichtig!

- Die Sitzhöhe ist an den Benutzer anzupassen. Die Sitzhöhe ist in der Regel richtig eingestellt, wenn der Benutzer auf dem Dusch- und Toilettenrollstuhl sitzt und beide Füße den Boden berühren.
 - Die Sitzhöhe muss auf beiden Seiten gleichzeitig verändert werden. Beim Einstellen von einer zweiten Person helfen lassen.
 - Beim Einstellen der Sitzhöhe darf keine Person auf dem Dusch- und Toilettenrollstuhl sitzen.
1. Den Dusch- und Toilettenrollstuhl am Sitzgestell leicht anheben.
 2. Beide Klipps (5, Bild 8) herausziehen.
 3. Das Sitzgestell auf die gewünschte Sitzhöhe aus dem Seitenteil (1, Bild 8) herausziehen oder in das Seitenteil hineingleiten lassen.
 4. Die Klippaufnahmen (3, Bild 8) am Seitenteil mit einer Bohrung im Sitzgestell (4, Bild 8) in Übereinstimmung bringen.
 5. Beide Klipps von außen wieder so in das Seitenteil stecken, dass die beiden Nasen (6, Bild 8) das Sitzgestellrohr (2, Bild 8) umschließen.

6.2 Höhe der Fußstützen einstellen

1. Die Fußstütze (1, Bild 6) ein Stück nach oben ziehen.
2. Den Klipp (7, Bild 6) herausziehen und in der gewünschten Position wieder einstecken. Die Fußstütze dazu ggf. noch etwas weiter herausziehen.
3. Die Fußstütze nach unten schieben, bis die Nut (2, Bild 6) in den Stift des Klipps (7, Bild 6) eingreift.
4. Die zweite Fußstütze wie beschrieben auf die gewünschte Höhe einstellen.

6.3 Neigung der Fußplatten einstellen

Wichtig!

- Die Neigung der Fußplatten kann stufenlos eingestellt werden.
 - Die rechte und die linke Fußplatte werden auf die gleiche Weise eingestellt.
1. Die Innensechskantschraube (3, Bild 6) an der Fußplatte mit einem Innensechskantschlüssel der Größe 4 lösen.

2. Die Fußplatte (4, Bild 6) in die gewünschte Stellung drehen.
3. Die Innensechskantschraube wieder festziehen.

6.4 Höhe der Armlehnen einstellen

Wichtig!

- Die Höhe der Armlehnen ist an den Benutzer anzupassen.
 - Die Höhe der Armlehnen muss auf beiden Seiten gleichmäßig verändert werden.
 - Die Höhe der rechten und der linken Armlehne wird auf die gleiche Weise eingestellt.
1. Am Rückenlehnenbezug den Gurtverschluss des Gurtes öffnen, der innen am Rückenlehnenngestell vorbeigeführt ist.
 2. Am Rückenlehnenbezug den Gurtverschluss des Gurtes öffnen, der oberhalb der Armlehne liegt (1, Bild 9).
 3. Diesen Gurt innen am Rückenlehnenngestell vorbeiführen und wieder schließen.

Wichtig!

Die Muttern sind lose in die Halteschelle eingesetzt und können herausfallen.

4. Die Schrauben (3, Bild 9) der Armlehnenhalterung (4, Bild 9) mit dem beiliegenden Innensechskantschlüssel herausdrehen.
5. Die Halteschelle (2, Bild 9) mit den Muttern von der Innenseite des Rückenlehnenngestells abnehmen.
6. Die Armlehnenhalterung (4, Bild 9) mit der Armlehne abnehmen und nach oben versetzen.

Wichtig!

Die kleinere Bohrung dient dazu, die Halteschelle zu fixieren.

7. Die Schrauben in die Armlehnenhalterung einsetzen und durch die Bohrungen im Rückenlehnenngestell führen.
8. Ggf. die Muttern wieder in die Halteschelle einsetzen.
9. Die Halteschelle so auf das Rückenlehnenngestell aufsetzen, dass die Fixierung an der Halteschelle in die kleinere Bohrung eingreift.
10. Die Schrauben in die Muttern eindrehen und festziehen.
11. Den noch offenen Gurt des Rückenlehnenbezugs außen am Rückenlehnenngestell vorbeiführen, schließen und alle Gurte spannen.

Das Einstellen der Armlehnen auf die untere Position erfolgt in gleicher Weise.



Wichtig!

Beim Umbau auf die untere Position muss der Gurt, der unterhalb der Armlehne liegt, geöffnet und innerhalb des Rückenlehnengestells vorbeigeführt werden.

6.5 Rückenlehnenbezug einstellen



Wichtig!

- Der untere Saum (5, Bild 10) des Rückenlehnensbezugs muss immer unterhalb der Abstandhalter (6, Bild 10) des Rückenlehnengestells (4, Bild 10) liegen.
- Zum Anbau von Zubehör kann der zweite Gurtverschluss von oben geöffnet und der Rückenlehnensbezug an dieser Stelle innen am Rückenlehnengestell (3, Bild 10) vorbeigeführt werden.
- Es müssen immer mindestens drei Gurtbänder außen am Rückenlehnengestell vorbeigeführt werden und deren Gurtverschlüsse müssen geschlossen sein.

Die Rückenlehnenspannung kann individuell angepasst werden.

Spannen:

Die Gurte (1, Bild 10) des Rückenlehnensbezugs fester anziehen.

Entspannen:

1. Die Gurtverschlüsse (2, Bild 10) durch Eindrücken der Haltenasen (Pfeile, Bild 10) öffnen.
2. Die Gurte durch den Verschluss ein Stück zurückschieben.
3. Die Gurtverschlüsse schließen.
4. Die Gurte leicht nachspannen.

6.6 Benutzen

Bei der Benutzung des Dusch- und Toilettenrollstuhls sind die folgenden Sicherheitsregeln zu beachten:

	VORSICHT!
	<ul style="list-style-type: none"> • Abrutschen durch lose Sitzfläche Kontrollieren Sie vor dem Benutzen, ob die Sitzfläche sicher am Sitzgestell befestigt ist. • Abrutschen durch Wegrollen Arretieren Sie vor dem Einsteigen oder vor dem Aufstehen die Rollen mit den roten Fußhebeln.
	<p>Gefahr durch Wegrollen</p> <p>Arretieren Sie in Parkposition die Rollen mit den roten Fußhebeln.</p>

	VORSICHT!
	<p>Kippgefahr</p> <ul style="list-style-type: none"> • Schwenken Sie vor dem Einsteigen oder vor dem Aufstehen die Fußstützen zur Seite oder klappen Sie die Fußplatten nach oben. • Schwenken Sie vor dem Einsteigen oder vor dem Aufstehen die vorderen Rollen so, dass die Arretierung nach vorne zeigt. • Stellen Sie sich nicht auf die Fußstützen. • Fahren Sie den Benutzer im Dusch- und Toilettenrollstuhl nur, wenn das Sitzgestell mit Rückenlehne in aufrechter Position fixiert ist. • Demontieren Sie nie die Gasfedern.
	<p>Bruchgefahr beim Transport</p> <ul style="list-style-type: none"> • Heben Sie den Dusch- und Toilettenrollstuhl unter Last nur an den Seitenteilen. • Lenken oder schieben Sie den Dusch- und Toilettenrollstuhl nur am Griff der Rückenlehne, nicht an der Kopfstütze.

6.7 Armlehnen schwenken

	VORSICHT!
	<p>Klemmgefahr durch Klappmechanismus</p> <ul style="list-style-type: none"> • Greifen Sie beim Herunterklappen der Armlehnen nicht in das Gelenk und achten Sie darauf, dass keine Teile eingeklemmt werden. • Greifen Sie beim Hochklappen nicht zwischen Armlehne und Rückenlehne.

6.8 Fußstützen schwenken

Einstiegsposition/Ausstiegsposition:

1. Die Fußstütze in der Führung etwas nach oben ziehen, bis die Nut (2, Bild 6) nicht mehr in den Stift des Klipps (7, Bild 6) eingreift.
2. Die Fußstütze zur Seite schwenken.

Fahrposition:

	VORSICHT!
	<p>Gefahr durch lose Fußstütze</p> <p>Fixieren Sie die Fußstützen in der Fahrposition.</p>

1. Die Fußstütze nach innen drehen.
2. Die Fußstütze nach unten drücken, bis die Nut (2, Bild 6) in den Stift des Klipps (7, Bild 6) eingreift.

6.9 Sitzgestell mit Rückenlehne schwenken

Wichtig!

- Den Auslösegriff nur betätigen und das Sitzgestell mit Rückenlehne nur schwenken, wenn ein Benutzer auf dem Dusch- und Toilettenrollstuhl sitzt.
- Beim Schwenken des Sitzgestells mit Rückenlehne die Rückenlehne am Griff nach hinten ziehen oder nach vorn drücken.
- Beim Schwenken nicht zwischen das Sitzgestell mit Rückenlehne und den vorderen Rohrrahmen zwischen den Seitenteilen fassen.
- Nicht fahren, wenn das Sitzgestell mit Rückenlehne geschwenkt ist.

Das Sitzgestell kann zusammen mit der Rückenlehne ca. 35° nach hinten geneigt werden.

1. Am Auslösegriff (4, Bild 11) ziehen und den Auslösegriff in dieser Stellung halten. Über den Verteiler (3, Bild 11) wird die Blockierung der Gasdruckfedern (2, Bild 11) aufgehoben.
2. Das Sitzgestell (1, Bild 11) am Griff der Rückenlehne (5, Bild 11) zusammen mit der Rückenlehne nach hinten ziehen oder nach vorn drücken. Die Gasdruckfedern (2, Bild 11) fahren aus (Bild 11) oder werden zusammengedrückt.
3. Den Auslösegriff loslassen. Das Sitzgestell ist mit der momentan eingestellten Neigung fixiert.

Sollte das Sitzgestell mit Rückenlehne ohne Benutzer nach hinten geschwenkt sein, folgendermaßen vorgehen, um das Sitzgestell mit Rückenlehne wieder nach vorn zu schwenken:

1. Neben den Dusch- und Toilettenrollstuhl stellen.
2. Mit einer Hand am Auslösegriff ziehen und den Auslösegriff in dieser Stellung halten.
3. Mit der anderen Hand das Sitzgestell mit Rückenlehne in der Mitte der Sitzfläche nach unten drücken.
4. Wenn das Sitzgestell mit Rückenlehne nach vorn geschwenkt ist, den Auslösegriff loslassen. Das Sitzgestell ist in dieser Stellung fixiert.

6.10 Richtungsfeststeller einrasten

Wichtig!

Der Richtungsfeststeller rastet nur ein, wenn das Rad in Geradeausstellung steht.

An der Rolle mit dem blauen Fußhebel den Feststeller arretieren. Die Rolle ist in Geradeausstellung fixiert.

6.11 Sitzplatte abnehmen/aufstecken

Abnehmen:

Die Sitzplatte an beiden Seiten nach oben ziehen.

Aufstecken:

	VORSICHT!
	<p>Klemmgefahr</p> <p>Greifen Sie beim Aufdrücken der Sitzplatte nicht zwischen Sitzfläche und Sitzgestell.</p>

1. Die Sitzplatte mit dem Ausschnitt nach vorn auf das Sitzgestell aufsetzen (Bild 2).
2. Die Sitzplatte so weit wie möglich nach hinten schieben.
3. Mit der flachen Hand die Sitzplatte an den Seiten und anschließend vorn und hinten nach unten drücken, bis die Sitzplatte im Sitzgestell einschnappt.

6.12 Fersenband abnehmen/anbauen

1. Den Klettverschluss am Fersenband (6, Bild 6) öffnen.



Wichtig!

Bei herausgedrehter Schraube kann die Mutter auf der Unterseite herunterfallen.

2. Die Schraube (5, Bild 6) herausdrehen.
3. Die Schraube mit der Abstandshülse und die Mutter auf der Unterseite der Fußplatte abnehmen.
4. Das Fersenband von der Abstandshülse abziehen.

Das Anbauen des Fersenbandes erfolgt in umgekehrter Reihenfolge.



Wichtig!

Beim Anbauen zeigt der Klettverschluss des Fersenbandes nach hinten.

6.13 Störungen beseitigen

Störung	mögliche Ursache	Abhilfe
Einstellen der Sitzhöhe schwergängig	Ablagerungen zwischen Sitzgestell und Seitenteil	Dusch- und Toilettenrollstuhl in Teile des Lieferumfangs zerlegen und gründlich reinigen
Rolle dreht sich schwer oder gar nicht	Schmutz zwischen Gabel und Felge	Rollen gründlich reinigen
Fußstützen lassen sich nur schwer zur Seite drehen	Ablagerungen in den Führungen	Fußstützen abnehmen und gründlich reinigen
Sitzgestell mit Rückenlehne lässt sich nicht schwenken	Mutter (6, Bild 11) am Verteiler (3, Bild 11) gelöst Gasfeder defekt	Mutter anziehen an Fachhändler wenden

	VORSICHT!
	Verbrennungsgefahr Lassen Sie den Dusch- und Toilettenrollstuhl abkühlen, bevor Sie ihn berühren.

Im Klinikbereich zusätzlich zur Reinigung, wie sie oben beschrieben ist, in regelmäßigen Abständen den Dusch- und Toilettenrollstuhl bei 85 °C für 3 Minuten im Autoklav reinigen.

7.2 Wartung

Bei Einhaltung der oben genannten Pflegehinweise ist der Dusch- und Toilettenrollstuhl wartungsfrei.

7.3 Rollen wechseln

	VORSICHT!
	Das Auswechseln der Rollen darf nur von einem Fachhändler durchgeführt werden.

7 Pflegen und warten

Wichtig!

- Die Hygiene ist in dem sensiblen Bereich der Toilette besonders wichtig. Halten Sie den Dusch- und Toilettenrollstuhl sauber und reinigen Sie ihn regelmäßig.
- Das Produkt ist desinfizierbar. Bei der Wahl der Desinfektionsmittel die **AQUATEC**-Pflegerichtlinien beachten. Diese werden auf Anfrage von **AQUATEC** zur Verfügung gestellt.

7.1 Reinigen

Wichtig!

- Verwenden Sie keine scheuernden Mittel.
 - Die Halterungen für das Zubehör werden nicht abmontiert.
1. Eventuell angebautes Zubehör abnehmen.
 2. Die Fußstützen aus den Führungen ziehen.
 3. Die Sitzplatte und den Rückenlehnenbezug abnehmen.
 4. Die einzelnen Teile mit handelsüblichen Reinigungsmitteln (z. B. Allzweckreiniger) sowie mit einem Lappen oder einer Bürste abwaschen.
 5. Die Teile mit warmem Wasser abbrausen.
 6. Die Teile mit einem Lappen abtrocknen.
 7. Den Dusch- und Toilettenrollstuhl wieder zusammenbauen.

Contents

1	General instructions	10
1.1	Introduction	10
1.2	Proper use	10
1.3	Warranty	10
1.4	Re-use/Reconditioning	10
1.5	Disposal	10
1.6	CE marking	11
2	Safety instructions	11
2.1	Warnings and symbols	11
2.2	General instructions	11
3	Description	11
3.1	Scope of delivery	11
3.2	Technical data	11
4	Transport	11
5	Setting up	11
5.1	Assembling the commode	11
5.1.1	Inserting and moving the clips	12
5.1.2	Fitting the backrest	12
5.1.3	Attaching the removable handle and cable ties	12
5.1.4	Fitting the footrests	12
5.1.5	Fitting the headrests	12
6	Operation	13
6.1	Adjusting the seat height	13
6.2	Adjusting the height of the footrests	13
6.3	Adjusting the inclination of the foot plates	13
6.4	Adjusting the height of the armrests	13
6.5	Adjusting the backrest cover	14
6.6	Use	14
6.7	Folding the arm rests	14
6.8	Folding the footrests	14
6.9	Swivelling the seat frame with backrest	15
6.10	Locking the position locking device	15
6.11	Detaching and attaching the seat plate	15
6.12	Removing and attaching the heel loop	15
6.13	Troubleshooting	16
7	Care and maintenance	16
7.1	Cleaning	16
7.2	Maintenance	16
7.3	Changing the casters	16

1 General instructions

1.1 Introduction

These operating instructions contain information and instructions regarding the safe and proper use of your commode.

In the text of these operating instructions, we refer to figures and individual items within the figures. These references are shown in brackets.

Example: (3, fig. 2) refers to figure 2, item 3.

Keep all documents supplied in a safe place.

1.2 Proper use

The commode is to be used solely as an aid for showering or bathing, going to the toilet or for transfer indoors.

Any other use is prohibited.

Do not use the commode outdoors or as a climbing aid.

The commode can be used as a commode for standard toilets or with an (optional) sanitary pan.

1.3 Warranty

The warranty depends on the legal specifications in the country of destination or on the specifications made by our sales partners.

In the event of damage, please notify your specialist dealer or contact one of the addresses printed in these operating instructions.

The warranty period begins at the delivery date as shown on the delivery note.

1.4 Re-use/Reconditioning

The product is designed for repeated use. The maximum number of times you can re-use the product depends on its general state and condition.

On reconditioning, always follow the **AQUATEC** reconditioning and hygiene instructions. These are available on request from **AQUATEC**.

1.5 Disposal



Important!

The product does not contain any hazardous substances.

Always dispose of the individual parts at your local facility according to the material identification labels on the parts.

Proper and complete disposal can be carried out by the manufacturer.

1.6 CE marking

The product complies with EU Directive 93/42/EEC for medical equipment.

2 Safety instructions

2.1 Warnings and symbols

The following warnings and symbols are used in these operating instructions:

*	<p>CAUTION!</p> <p>This notice indicates a potential hazard.</p> <p>Not following these instructions can result in injury or damage.</p>
---	---



Important!

This symbol indicates additional instructions, information or tips.

2.2 General instructions



Lock the brakes in the parked position.



Only use the commode indoors and on even, flat surfaces.



If you detect any malfunction, please contact your authorised dealer immediately.



Do not modify or reconstruct the device.



Never carry out work on the pneumatic springs. Please contact your authorised dealer immediately if a pneumatic spring is damaged or faulty.



Observe the information on the label. Do not overload the commode.

* In the text, a picture illustrating the type of risk replaces the asterisk.

3 Description

3.1 Scope of delivery

The **AQUATEC OCEAN VIP** is supplied with the following parts (fig. 2):

- 1 Head support
- 2 Backrest with cover and armrests
- 3 Operating instructions (in plastic bag)
- 4 Screws (4 x) for backrest
- 5 Cable ties (2 x)
- 6 Allen key
- 7 Clips (2 x) for footrests (in plastic bag)
- 8 Footrests with heel loops (2 x)
- 9 Seat frame with seat plate and side sections with casters
- 10 Clips (2 x) for height adjustment (inserted from the inside)

3.2 Technical data

Dimensions

Width	576 mm
Depth	1,058 mm
Height (without head support)	1,098 – 1,198 mm
Seat width	500 mm
Seat depth	452 mm
Seat height	500/550/600 mm
Min. distance between floor and holder for the sanitary pan	422 – 522 mm
Weight	approx. 21 kg
Load capacity	150 kg

The label (fig. 1) provides important technical information.

The label is attached to the inside of the right side section.

4 Transport

You can easily disassemble the commode into its component parts (section 3.1) for transport.

For detailed instructions on how to dismantle the device, please refer to section 5.

5 Setting up



Important!

- Before setting up, inspect all parts for damage during transport.
- This section describes the assembly. Disassembly is carried out in reverse order.
- During assembly, make sure the parts are positioned correctly in relation to each other (fig. 2).

5.1 Assembling the commode

5.1.1 Inserting and moving the clips

1. Pull the two clips for height adjustment (10, fig. 2) from the inside of the seat frame and insert into the side section from the outside until both lugs (6, fig. 8) enclose the seat frame tube (2, fig. 8).
2. Remove both clips for the footrests (7, fig. 2) from the plastic bag and insert into the guide (8, fig. 6) of the seat frame (9, fig. 6) until both lugs enclose the guide.

5.1.2 Fitting the backrest

1. Lock all casters using the red foot pedals. To do this, push down the red foot pedal for the casters.



Important!

When folded up, the armrests must face forward.

2. Push the backrest (1, fig. 3) from behind onto the pin on the seat frame (3, fig. 3) until the collar of the backrest touches the seat frame tube.



Important!

Tighten the screws using the Allen key supplied.

3. Tighten the backrest on the left and right sides using two screws on each side (2, fig. 3).

5.1.3 Attaching the removable handle and cable ties



Important!

Feed the wire (1, fig. 4) for activating the pneumatic springs through the gap between the backrest cover and the belt locks.

1. Unscrew the two cross slotted cheese head screws (4, fig. 4) from the removable handle (2, fig. 4) and remove the lower part of the fastening clamp (5, fig. 4).
2. Guide the removable handle upwards through the gap between the backrest cover and the belt locks (6, fig. 4).
3. Place the removable handle with the top part of the fastening clamp onto the handle of the backrest so that the hand lever (3, fig. 4) points to the right.
4. Fix the removable handle to the tubular frame using the bottom part of the fastening clamp and the two cross slotted cheese head screws. Tighten the screws lightly.
5. Align the removable handle as shown in fig. 4.
6. Tighten the two cross slotted cheese head screws.

7. Fix the wire. To do this, place a cable tie (5, fig. 2 or 2, fig. 5) around the tubular frame (1, fig. 5) and the wire (3, fig. 5) on the left and right side of the lower curve of the backrest frame and tighten.
8. Shorten the projecting ends of the cable ties.

5.1.4 Fitting the footrests



Important!

The assembly procedure is the same for the right and the left footrests.

Push the footrest (1, fig. 6) and the footplate (4, fig. 6) inwards into the guide (8, fig. 6) on the seat frame (9, fig. 6) until the groove (2, fig. 6) catches the pin on the clip (7, fig. 6). The footrests can no longer be turned to the sides.

5.1.5 Fitting the headrests



Important!

- To adapt it to the user, the grab handle can be fitted with the curve facing the front or the back.
- The headrest pad (10, fig. 7) can be removed and replaced by other pad shapes (optional). To remove it, loosen the retaining bolts (9, fig. 7).

1. Use the star handle to insert the screw (6, fig. 7) a little into the bracket (7, fig. 7).
2. Push the bracket with the screw onto the handle of the backrest (5, fig. 7) from behind in such a way that the screw engages in the hole of the backrest's handle.
3. Insert the plate (4, fig. 7) into the bracket from the front in such a way that both lugs of the plate face down and up and the curved plate side touches the handle of the backrest.



Important!

On inserting the retainer, the curved side of the plate must rest entirely on the handle of the backrest.

4. Push the grab handle (3, fig. 7) from above into the recesses of the bracket.
5. Use the star handle to tighten the screw (6, fig. 7) until the grab handle is fixed.
6. Push the pad (10, fig. 7) and the pad holder (2, fig. 7) into the holder on the grab handle (8, fig. 7).
7. Use the star handle to tighten the upper screw (1, fig. 7) until the pad holder is fixed.

6 Operation

6.1 Adjusting the seat height

 **Important!**

- The seat height must be adjusted to suit the user. As a rule, the seat height is correctly adjusted when the user is sitting on the commode and both feet touch the ground.
 - The seat height must be adjusted on both sides simultaneously. To make adjustments, a second person is required to help.
 - Do not adjust the seat height of the commode when someone is sitting on it.
1. Slightly raise the commode at the seat frame.
 2. Take out both clips (5, fig. 8).
 3. To adjust the seat height, pull the seat frame out of the side section (1, fig. 8) or push it in.
 4. Align the clip recesses (3, fig. 8) at the side section with a hole on the seat frame (4, fig. 8).
 5. Push both clips from the outside into the side section until the two lugs (6, fig. 8) enclose the seat frame tube (2, fig. 8).

6.2 Adjusting the height of the footrests

1. Pull up the footrest (1, fig. 6) slightly.
2. Pull out the clip (7, fig. 6) and put it in again at the required position. Pull out the footrest slightly further if necessary.
3. Push down the footrest until the groove (2, fig. 6) catches the pin of the clip (7, fig. 6).
4. Set the other footrest to the same height as described.

6.3 Adjusting the inclination of the foot plates

 **Important!**

- The inclination of the foot plates can be adjusted infinitely variably.
 - The right and left foot plates must be adjusted in the same way.
1. Loosen the Allen screw (3, fig. 6) on the foot plate using a size 4 Allen key.
 2. Turn the foot plate (4, fig. 6) to the desired position.
 3. Tighten the Allen screw again.

6.4 Adjusting the height of the armrests



Important!

- The height of the armrests must be adjusted to suit the user.
 - The height of the armrests must be adjusted by the same amount on both sides.
 - The height of the right and left armrest is adjusted in the same way.
1. Open the belt lock of the belt inside the backrest frame at the backrest cover.
 2. Open the belt lock of the belt above the armrests at the backrest cover (1, fig. 9).
 3. Feed this belt along the backrest frame and close again.



Important!

The nuts are inserted loosely in the fastening clamp and can fall out.

4. Unscrew the screws (3, fig. 9) of the armrest holder (4, fig. 9) using the supplied Allen key.
5. Remove the fastening clamp (2, fig. 9) with the nuts from the inside of the backrest frame.
6. Remove the armrest holder (4, fig. 9) with the armrest and move upwards.



Important!

The small hole is for fixing the fastening clamp.

7. Insert the screws into the armrest holder and guide into the holes in the backrest frame.
8. Replace the nuts in the fastening clamp if necessary.
9. Place the fastening clamp onto the backrest frame so that the fixing of the fastening clamp engages with the small hole.
10. Insert the screws into the nuts and tighten.
11. Guide the belt of the backrest cover around the back rest frame, close it and then tighten all the belts.

Follow the same procedure to adjust the armrests to the lower position.



Important!

Open the belt below the armrest and feed it through the backrest frame if you are adjusting the armrest to the lower position.

6.5 Adjusting the backrest cover

Important!

- The lower seam (5, fig. 10) of the backrest cover must always be below the distance piece (6, fig. 10) of the backrest frame (4, fig. 10).
- To attach accessories, the second belt lock can be opened from above and the backrest cover can be passed by the backrest frame on the inside at this point (3, fig. 10).
- At least three belts must always be passed by the backrest frame (on the outside) and their belt locks must be closed.

The backrest tension can be individually adjusted.

Tensioning:



Tighten the belts (1, fig. 10) of the backrest cover.



Loosening:

1. Open the belt locks (2, fig. 10) by pressing the lugs (arrow, fig. 10).
2. Push the belt back through the lock.
3. Close the belt locks.
4. Slightly tension the belt.

6.6 Use

When using the commode, observe the following safety rules:

	CAUTION!
	<ul style="list-style-type: none"> ● Seat surface may slip if loose Check whether the seat surface is firmly secured to the seat frame before use. ● Slipping caused by the chair rolling Lock the casters using the red foot pedals before getting into or out of the chair.
	<p>Rolling away Lock the casters with the red foot pedals in parked position.</p>

	CAUTION!
	<p>Tipping over</p> <ul style="list-style-type: none"> ● Push the footrests to the sides or fold up the foot plates before getting into or out of the chair. ● Swivel the front casters so that the lock is pointing forwards before getting into or out of the chair. ● Do not stand on the footrests. ● Only drive the user on the commode when the seat frame and backrest are fixed in the upright position. ● Never remove the pneumatic springs.
	<p>Risk of breakage during transport</p> <ul style="list-style-type: none"> ● Only lift the commode by the sides when someone is sitting in it. ● Use only the handle on the backrest to steer or push the commode, never the head support.

6.7 Folding the arm rests

	CAUTION!
	<p>Risk of catching due to folding mechanism</p> <ul style="list-style-type: none"> ● When folding down the armrests, do not reach into the joint, and make sure that no parts become jammed. ● When folding up the armrests, do not reach between the armrest and the backrest.

6.8 Folding the footrests

Position for getting in and out:

1. Push the footrest slightly upwards along the guide until the groove (2, fig. 6) no longer catches the pin of the clip (7, fig. 6).
2. Fold the footrest to the side.

Driving position:

	CAUTION!
	<p>Loose footrests can be dangerous Fix the footrests in the driving position.</p>

1. Turn the footrests inwards.
2. Push down the footrest until the groove (2, fig. 6) catches the pin of the clip (7, fig. 6).

6.9 Swivelling the seat frame with backrest



Important!

- Only use the removable handle and only swivel the seat frame with backrest if a user is sitting on the commode.
- On swiveling the seat frame with backrest, pull the backrest backwards or forwards using the handle.
- Never reach into the area between the seat frame with backrest and the front tubular frame between the side sections when swivelling.
- Do not drive when the seat frame of the backrest is swivelled.

The seat frame can be tilted approx. 35° backwards together with the backrest.

1. Pull the removable handle (4, fig. 11) and hold it in this position. The distributor (3, fig. 11) is used to release the blocking of the pneumatic springs (2, fig. 11).
2. Press the seat frame (1, fig. 11) at the handle of the backrest (5, fig. 11) backwards or forwards together with the backrest. The pneumatic springs (2, fig. 11) are extended (fig. 11) or retracted.
3. Release the removable handle. The seat frame is fixed at the currently set inclination.

Proceed as follows to swivel the seat frame with backrest forward if it is swivelled backwards without a user:

1. Stand next to the commode.
2. Pull the removable handle with one hand and keep in this position.
3. Press the seat frame with backrest down by pushing the middle of the seat surface with your other hand.
4. Release the removable handle once the seat frame with backrest is swivelled forwards. The seat frame is now fixed in this position.

6.10 Locking the position locking device



Important!

The position locking device only locks in position if the wheel is in forward position.

Lock the locking device at the caster with the blue foot pedal. The caster is fixed in forward position.

6.11 Detaching and attaching the seat plate

Detaching:

Pull up the seat plate on both sides.

Attaching:

	CAUTION!
	<p>Risk of catching</p> <p>Do not reach between the seat surface and the seat frame when pressing down the seat plate.</p>

1. Place the seat plate on the seat frame with the hole at the front (fig. 2).
2. Push the seat plate as far back as it will go.
3. Using the palm of your hand, push the sides of the seat plate down, and then the front and the back, until the seat plate snaps into the seat frame.

6.12 Removing and attaching the heel loop

1. Open the velcro fastening at the heel loop (6, fig. 6).



Important!

When the bolt is unscrewed, the nut below may fall out.

2. Unscrew the bolt (5, fig. 6).
3. Take off the screw with the spacer, and the nut underneath the foot plate.
4. Pull the heel loop off the spacer.

The heel loop can be fitted in the reverse order.



Important!

The velcro fastening of the heel loop should be inside when fitted.

6.13 Troubleshooting

Problem	Possible causes	Remedy
Difficulty in adjusting the seat height	Dirt between the seat frame and the side section	Disassemble the commode into its component parts and clean it thoroughly
The casters are difficult or impossible to turn	Dirt between the fork and the wheel	Thoroughly clean the casters
Difficulty pushing the footrests to the side	Dirt in the guides	Remove the footrests and thoroughly clean them
The seat frame with backrest cannot be swiveled	Nut (6, fig. 11) loosened on the distributor (3, fig. 11) The pneumatic is faulty	Tighten the nut Contact the authorised dealer

7 Care and maintenance

Important!

- Hygiene is especially important as regards the toilet. Regularly clean the commode and keep it clean.
- This product can be disinfected. Choose the disinfectant in accordance with **AQUATEC** care guidelines. These are available on request from **AQUATEC**.

7.1 Cleaning

Important!

- Do not use abrasive cleaning agents.
 - Do not detach the holders for the accessories.
1. Take off any fitted accessories.
 2. Pull the footrests out of the guides.
 3. Take off the seat plate and the backrest cover.
 4. Wash the individual parts with commercial detergents (e.g. all purpose cleaning agents) using a cloth or brush.
 5. Rinse the parts under warm water.
 6. Dry the parts with a cloth.
 7. Reassemble the commode.

	CAUTION!
	Burns Let the commode cool down before touching it.

In clinics, in addition to the cleaning operations described above, the commode should be cleaned at regular intervals at 85 °C for 3 minutes in the autoclave.

7.2 Maintenance

The commode is maintenance-free provided you follow the care instructions described above.

7.3 Changing the casters

	CAUTION!
	Only authorised dealers may change the casters.

Sommaire

1	Remarques de base	18	7	Maintenance et entretien	24
1.1	Introduction	18	7.1	Nettoyage	24
1.2	Utilisation	18	7.2	Maintenance	24
1.3	Garantie	18	7.3	Changement des roulettes	24
1.4	Réutilisation/Préparation	18			
1.5	Elimination	18			
1.6	Sigle CE	18			
2	Consignes de sécurité	18			
2.1	Avertissements et symboles	18			
2.2	Remarques générales	18			
3	Description	19			
3.1	Volume de livraison	19			
3.2	Données techniques	19			
4	Transport	19			
5	Mise en service	19			
5.1	Assemblage de la chaise roulante pour douche/toilettes	19			
5.1.1	Modifier l'emplacement des clips ou les insérer	19			
5.1.2	Montage du dossier	19			
5.1.3	Montage de la poignée de déclenchement et des attache-câbles	20			
5.1.4	Montage des repose-pieds	20			
5.1.5	Montage de l'appuie-tête	20			
6	Utilisation	21			
6.1	Réglage de la hauteur du siège	21			
6.2	Réglage de la hauteur des repose-pieds	21			
6.3	Réglage de l'inclinaison des plaques pour les pieds	21			
6.4	Réglage de la hauteur des accoudoirs	21			
6.5	Ajustage de la housse du dossier	22			
6.6	Utilisation	22			
6.7	Pivotement des accoudoirs	23			
6.8	Pivotement des repose-pieds	23			
6.9	Pivotement du bâti du siège ave le dossier	23			
6.10	Enclenchement du blocage directionnel	23			
6.11	Montage/démontage de la plaque d'assise	23			
6.12	Monter/démonter la bande d'arrêt pour les talons	24			
6.13	Réparation des pannes	24			

1 Remarques de base

1.1 Introduction

Vous trouverez dans ce mode d'emploi des informations et des consignes pour une utilisation conforme et en toute sécurité de la chaise roulante pour douche/toilettes.

Vous trouverez également dans le texte de ce mode d'emploi des renvois à des numéros d'illustrations et à des numéros de positions sur les illustrations. Ces numéros sont indiqués entre parenthèses.

Exemple : (3, image 2) signifie image 2, position 3.

Conservez soigneusement tous les documents.

1.2 Utilisation

La chaise roulante pour douche/toilettes est conçue uniquement pour se doucher, prendre un bain, aller aux toilettes ou pour transférer une personne à l'intérieur d'un bâtiment.

Toute autre utilisation est interdite.

Il est interdit d'utiliser la chaise roulante pour douche/toilettes à l'extérieur ou comme aide à la montée.

Si vous utilisez la chaise roulante pour douche/toilettes comme siège de toilettes, vous pouvez la placer au-dessus de toilettes standard, ou l'utiliser indépendamment avec la cuvette amovible (en option).

1.3 Garantie

La garantie s'aligne sur les réglementations en vigueur dans les pays d'exploitation ou sur les dispositions de nos partenaires de distribution.

En cas de dommage, veuillez vous adresser à votre distributeur spécialisé ou à l'une des adresses indiquées dans le présent manuel d'utilisation.

La date de livraison figurant sur le bon de livraison correspond également à la date d'entrée en vigueur de la garantie.

1.4 Réutilisation/Préparation

Le produit est destiné à être réutilisé. Le nombre maximal de réutilisations dépend de l'état du produit après chaque utilisation.

Lors de la préparation, respecter les directives de préparation et d'hygiène d'**AQUATEC**. Vous pouvez vous procurer ces directives sur demande en vous adressant à **AQUATEC**.

1.5 Elimination



Important !

Ce produit ne contient pas de substances dangereuses.

Après la péremption du produit, évacuez les différents éléments de l'appareil classés par types de matériaux dans votre centre de traitement des déchets.

Vous pouvez confier l'élimination complète et conforme de l'appareil au fabricant.

1.6 Sigle CE

Ce produit est conforme aux réglementations de la directive sur les produits médicaux 93/42/CEE.

2 Consignes de sécurité

2.1 Avertissements et symboles

Dans ce mode d'emploi, vous trouverez les avertissements et symboles suivants :

*	<p>ATTENTION !</p> <p>Ce terme d'avertissement indique un risque possible.</p> <p>Le non-respect de cette consigne de sécurité peut s'avérer dangereux pour les personnes et occasionner des dégâts matériels.</p>
---	---



Important !

Ce terme caractérise des remarques, informations ou conseils supplémentaires.

2.2 Remarques générales



Bloquez les freins de stationnement en position d'arrêt.



N'utilisez la chaise roulante pour douche/toilettes que sur des surfaces planes et à l'intérieur des bâtiments.



En cas de panne, veuillez immédiatement contacter votre revendeur spécialisé.



N'effectuez jamais vous-même des modifications ou des transformations.

* Vous trouverez ici une représentation du type de danger encouru.



N'effectuez jamais de manipulations/travaux sur les vérins pneumatiques. Quand un vérin pneumatique est endommagé ou défectueux, veuillez contacter immédiatement votre revendeur spécialisé.



Veuillez respecter les indications figurant sur la plaque d'identification. Ne soumettez pas la chaise roulante pour douche/toilettes à des contraintes de poids excessives.

3 Description

3.1 Volume de livraison

Le volume de livraison de l'**AQUATEC OCEAN VIP** comprend les pièces suivantes (image 2) :

- 1 Appuie-tête
- 2 Dossier avec housse et accoudoirs
- 3 Mode d'emploi (dans le sac en polyester)
- 4 Vis (4 x) pour le dossier
- 5 Attache-câble (2 x)
- 6 Clé hexagonale
- 7 Clips (2 x) pour repose-pieds (dans le sac en polyester)
- 8 Repose-pieds avec bande d'arrêt pour les talons (2 x)
- 9 Bâti du siège avec plaque d'assise et éléments latéraux avec roulettes
- 10 Clips (2 x) pour régler la hauteur (enfoncé de l'intérieur)

3.2 Données techniques

Dimensions

Largeur	576 mm
Profondeur	1058 mm
Hauteur (sans appuie-tête)	1098 – 1198 mm
Largeur du siège	500 mm
Profondeur du siège	452 mm
Hauteur du siège	500/550/600 mm
Ecart min. entre le sol et le support-guide de la cuvette amovible	422 – 522 mm
Poids	env. 21 kg
Charge	150 kg

Vous trouverez des informations techniques importantes sur la plaque d'identification (image 1).

La plaque d'identification est apposée sur l'intérieur de l'élément latéral de droite.

4 Transport

Pour transporter la chaise roulante pour douche/toilettes, vous pouvez facilement démonter les pièces que vous avez reçues démontées à la livraison (section 3.1).

Le démontage est décrit à la section 5.

5 Mise en service



Important !

- Avant d'assembler les éléments de l'appareil, vérifiez qu'ils n'ont pas subi de dégâts pendant le transport.
- Vous trouverez dans cette section une description de l'assemblage. Le désassemblage s'effectue dans l'ordre inverse.
- Lors du montage, respectez l'emplacement des éléments les uns par rapport aux autres (image 2).

5.1 Assemblage de la chaise roulante pour douche/toilettes

5.1.1 Modifier l'emplacement des clips ou les insérer

1. Retirez les deux clips du réglage de hauteur (10, image 2) depuis l'intérieur du bâti du siège et insérez-les depuis l'extérieur dans l'élément latéral de façon à ce que les deux extrémités (6, image 8) encerclent le tube du bâti du siège (2, image 8).
2. Sortez les deux clips des repose-pieds (7, image 2) du sac en polyester et enfoncez-les dans le guide tubulaire (8, image 6) du bâti de siège (9, image 6) de façon à ce que leur deux extrémités encerclent le guide tubulaire.

5.1.2 Montage du dossier

1. Bloquez toutes les roulettes au moyen des leviers rouges. Pour ce faire, abaissez le levier rouge à actionnement au pied situé sur les roulettes.



Important !

Les accoudoirs déployés sont orientés vers l'avant.

2. Enfoncez le dossier (1, image 3) par l'arrière dans l'axe du bâti du siège (3, image 3) jusqu'à ce que le rebord de butée du dossier repose sur le tube du bâti du siège.



Important !

Vissez fermement les vis à l'aide de la clé hexagonale ci-jointe.

3. Fixez le dossier avec deux vis de chaque côté (2, image 3).

5.1.3 Montage de la poignée de déclenchement et des attache-câbles

 **Important !**

La commande par fil (1, image 4) qui déclenche les vérins pneumatiques doit être passée entre la housse du dossier et les dispositifs de fermeture des sangles.

1. Dévissez les deux vis cruciformes (4, image 4) de la poignée de déclenchement (2, image 4) et enlevez la partie inférieure de la bride de fixation (5, image 4).
2. Faites passer la poignée de déclenchement du bas vers le haut entre la housse du dossier et les dispositifs de fermeture des sangles (6, image 4).
3. Placez la poignée de déclenchement avec la partie supérieure de la bride de fixation sur la poignée du dossier, de manière à ce que le levier (3, image 4) soit orienté vers la droite.
4. Fixez la poignée de déclenchement sur le bâti tubulaire avec la partie inférieure de la bride de fixation et les deux vis cruciformes. Ne serrez les vis que légèrement.
5. Orientez la poignée de déclenchement conformément à l'image 4.
6. Resserrez les deux vis cruciformes.
7. Fixez la commande par fil. Pour ce faire, posez et serrez un attache-câbles (5, image 2 ou 2, image 5) autour du bâti tubulaire (1, image 5) et de la commande par fil (3, image 5), à gauche et à droite au niveau de la courbure inférieure du bâti du dossier.
8. Raccourcissez les extrémités des attache-câbles qui dépassent.

5.1.4 Montage des repose-pieds

 **Important !**

Le montage est identique pour les repose-pieds droit et gauche.

Poussez le repose-pieds (1, image 6) avec la plaque pour pieds (4, image 6) vers l'intérieur, dans les guides tubulaires (8, image 6) du bâti du siège (9, image 6), jusqu'à ce que la rainure (2, image 6) s'engage dans la broche du clip (7, image 6). Il n'est plus possible de tourner les repose-pieds sur le côté.

5.1.5 Montage de l'appuie-tête

 **Important !**

- Vous avez la possibilité de monter la barre de maintien avec la courbure vers l'avant ou vers l'arrière afin d'adapter l'appareil à son utilisateur.
- Vous pouvez retirer le rembourrage de l'appuie-tête (10, image 7) et le remplacer par des rembourrages ayant d'autres formes (option). Pour le retirer, desserrez les vis de fixation (9, image 7).

1. Tournez légèrement la vis avec la poignée étoile (6, image 7) dans l'étrier (7, image 7).
2. Enfoncez l'étrier avec la vis par l'arrière sur la poignée du dossier (5, image 7) de sorte que la vis s'engage dans le perçage de la poignée du dossier.
3. Introduisez la plaque par l'avant (4, image 7) dans l'étrier afin que les deux extrémités de la plaque soient dirigées vers le haut et vers le bas ; afin que la partie courbe de la plaque repose sur la poignée du dossier.

 **Important !**

La plaque doit, avec l'insertion du logement, reposer pleinement de par sa face bombée sur la poignée du dossier.

4. Enfoncez la barre de maintien (3, image 7) par le haut dans les fraises de l'étrier.
5. Serrez la vis avec la poignée étoile (6, image 7) jusqu'à ce que la barre de maintien soit fixée.
6. Enfoncez le rembourrage (10, image 7) et son support (2, image 7) dans le guide-support au niveau de la barre de maintien (8, image 7).
7. Serrez la vis supérieure à poignée étoile (1, image 7) jusqu'à ce que le support du rembourrage soit fixé.

6 Utilisation

6.1 Réglage de la hauteur du siège

Important !

- Il faut adapter la hauteur du siège à l'utilisateur. En général, la hauteur du siège est correctement réglée, lorsque l'utilisateur est assis sur la chaise roulante pour douche/toilettes et que ses deux pieds frôlent le sol.
- La modification de la hauteur du siège doit être effectuée des deux côtés en même temps. L'assistance d'une deuxième personne est nécessaire au réglage.
- Aucune personne ne doit être assise sur la chaise roulante pour douche/toilettes pendant le réglage de la hauteur du siège.

1. Soulevez légèrement la chaise roulante pour douche/toilettes au niveau du bâti du siège.
2. Retirez les deux clips (5, image 8).
3. Sortez ou enfoncez le bâti du siège dans l'élément latéral (1, image 8) jusqu'à obtenir la hauteur désirée.
4. Alignez les logements des clips (3, image 8) de l'élément latéral sur un trou de perçage du bâti du siège (4, image 8).
5. Insérez de nouveau de l'extérieur les deux clips dans l'élément latéral afin que les deux extrémités (6, image 8) encerclent le tube du bâti du siège (2, image 8).

6.2 Réglage de la hauteur des repose-pieds

1. Tirez un peu le repose-pieds (1, image 6) vers le haut.
2. Enlevez le clip (7, image 6) et replacez-le dans la position pour obtenir la hauteur souhaitée. Si besoin est, sortez encore un peu le repose-pieds de son logement.
3. Poussez le repose-pieds vers le bas, jusqu'à ce que la rainure (2, image 6) s'engage dans la broche du clip (7, image 6).
4. Réglez le deuxième repose-pieds à la hauteur souhaitée, conformément à la description ci-dessus.

6.3 Réglage de l'inclinaison des plaques pour les pieds



Important !

- L'inclinaison des plaques pour les pieds dispose d'un système de réglage continu.
 - La plaque pour pieds de droite se règle de la même manière que celle de gauche.
1. Desserrez la vis à six pans creux (3, image 6) de la plaque pour pieds avec une clé hexagonale de taille 4.
 2. Tournez la plaque pour les pieds (4, image 6) dans la position souhaitée.
 3. Resserrez la vis à six pans creux.

6.4 Réglage de la hauteur des accoudoirs



Important !

- Il faut adapter la hauteur des accoudoirs à l'utilisateur.
 - La hauteur des accoudoirs doit être modifiée de manière égale des deux côtés.
 - La hauteur des accoudoirs droit et gauche se règle de la même façon.
1. Sur la housse du dossier, ouvrez la fermeture de sangle qui passe à l'intérieur du bâti du dossier.
 2. Sur la housse de dossier, ouvrez la fermeture de sangle qui se situe au-dessus de l'accoudoir (1, image 9).
 3. Faites passer la sangle à l'intérieur du bâti de dossier et refermez-la.



Important !

- Les écrous sont placés dans la bride de fixation de manière desserrée et peuvent tomber.
4. Dévissez les vis (3, image 9) du support d'accoudoir (4, image 9) avec la clé hexagonale jointe.
 5. Retirez la bride de fixation (2, image 9) avec les écrous sur la face intérieure du dossier.
 6. Retirez le support d'accoudoir (4, image 9) et l'accoudoir et décalez-les vers le haut.



Important !

- Le petit orifice sert à fixer la bride de fixation.
7. Placez les vis dans le support d'accoudoir et faites-les passer dans les orifices du bâti de dossier.
 8. Le cas échéant, placez à nouveau les écrous dans la bride de fixation.

9. Placez la bride de fixation sur le bâti de dossier de manière à ce que la fixation s'engage dans le plus petit orifice.
10. Vissez et serrez les vis dans les écrous.
11. Faites passer la sangle encore ouverte de la housse du dossier à l'extérieur du bâti de dossier, refermez-la et serrez toutes les sangles.

Le réglage des accoudoirs à la position basse se fait de la même façon.



Important !

Lors du passage à la position basse, la sangle qui se trouve au-dessous de l'accoudoir doit être ouverte et passée à l'intérieur du bâti de dossier.

6.5 Ajustage de la housse du dossier



Important !

- Le bord inférieur (5, image 10) de la housse du dossier doit toujours se situer en-dessous de l'entretoise (6, image 10) du bâti du dossier (4, image 10).
- Si vous souhaitez monter des accessoires, vous pouvez ouvrir par le haut le deuxième dispositif de fermeture de sangle et le placer par l'intérieur à cet endroit sur le bâti du dossier (3, image 10).
- Trois sangles au minimum doivent toujours être placées par l'extérieur sur le bâti du dossier et leurs dispositifs de fermeture doivent être fermés.

Le dispositif de tension du dossier peut être ajusté individuellement.

Tension:





Serrez fermement les sangles (1, image 10) de la housse du dossier.

Réduction de la tension:

1. Ouvrez les dispositifs de fermeture des sangles (2, image 10) en enfonçant les ergots de support (flèche, image 10).
2. Retendez un peu les sangles à travers le dispositif de fermeture.
3. Refermez les dispositifs de fermeture des sangles.
4. Retendez légèrement les sangles.

6.6 Utilisation

L'utilisation de la chaise roulante pour douche/toilettes s'accompagne de règles de sécurité à respecter :

ATTENTION !	
	<ul style="list-style-type: none"> ● Glissement provoqué par l'assise mal fixée <p>Avant d'utiliser l'appareil, vérifiez que l'assise est bien fixée sur le bâti du siège.</p>
	<ul style="list-style-type: none"> ● Glissement provoqué par le déplacement imprévu de la chaise roulante <p>Avant de vous lever ou de vous asseoir sur la chaise, bloquez les roues avec les leviers rouges.</p> <p>Glissement provoqué par le déplacement de la chaise roulante</p> <p>Bloquez les roulettes en position de stationnement à l'aide des leviers rouges.</p>
	<p>Risque de basculement</p> <ul style="list-style-type: none"> ● Avant de vous asseoir ou de vous lever, faites pivoter les repose-pieds sur le côté ou rabattez les plaques pour les pieds vers le haut. ● Avant de vous asseoir ou de vous lever, faites pivoter les roulettes avant de manière à ce que le système de blocage soit tourné vers l'avant. ● Ne vous tenez pas debout sur les repose-pieds. ● Ne déplacez l'utilisateur dans la chaise roulante pour douche/toilettes que lorsque le bâti du siège portant le dossier est fixé en position verticale. ● Ne démontez jamais les vérins pneumatiques.
	<p>Danger de rupture pendant le transport</p> <ul style="list-style-type: none"> ● Soulevez la chaise roulante pour douche/toilettes chargée uniquement en l'empoignant par les éléments latéraux. ● Ne guidez ou poussez la chaise roulante pour douche/toilettes qu'en tenant la poignée du dossier et non l'appuie-tête.

6.7 Pivotement des accoudoirs

	ATTENTION !
	<p>Risque de pincement causé par le mécanisme de rabattement</p> <ul style="list-style-type: none"> ● Lorsque vous déployez les accoudoirs, ne placez pas les doigts dans l'articulation et vérifiez qu'aucune pièce n'est coincée. ● Lorsque vous rabattez les accoudoirs, ne placez pas les doigts entre les accoudoirs et le dossier.

6.8 Pivotement des repose-pieds

Position des repose-pieds pour s'asseoir/Position des repose-pieds pour se lever:

1. Poussez un peu les repose-pieds vers le haut dans le guide, jusqu'à ce que la broche du clip (7, image 6) se soit désengagée de la rainure (2, image 6).
2. Faites pivoter les repose-pieds sur le côté.

Position pour le déplacement:

	ATTENTION !
	<p>Risque provoqué par un repose-pieds mal fixé</p> <p>Fixez les repose-pieds dans la position pour le déplacement.</p>

1. Faites pivoter les repose-pieds vers l'intérieur.
2. Poussez le repose-pieds vers le bas, jusqu'à ce que la rainure (2, image 6) s'engage dans la broche du clip (7, image 6).

6.9 Pivotement du bâti du siège avec le dossier

Important !

- Actionnez la poignée de déclenchement et faites pivoter le bâti du siège avec le dossier seulement si un utilisateur est assis sur la chaise roulante pour douche/toilettes.
- Le pivotement du bâti du siège accompagné du dossier s'effectue en tirant la poignée de ce dernier vers l'arrière ou en la poussant vers l'avant.
- Lors du pivotement, ne mettez pas les mains entre le bâti du siège portant le dossier et le cadre tubulaire avant entre les éléments latéraux.
- N'avancez pas quand le bâti du siège portant le dossier est pivoté.

Le bâti du siège et le dossier peuvent être inclinés vers l'arrière à environ 35°.

1. Tirez sur la poignée de déclenchement (4, image 11) et maintenez-la dans cette position. Débloquez les vérins pneumatiques (2, image 11) avec le distributeur (3, image 11).
2. Tirez vers l'arrière ou poussez vers l'avant le bâti du siège (1, image 11) en même temps que le dossier par la poignée de ce dernier (5, image 11). Les vérins pneumatiques (2, image 11) sortent (image 11) ou sont comprimés.
3. Lâchez la poignée de déclenchement. Le bâti du siège est fixé en fonction du réglage qui vient d'être sélectionné.

Si le bâti du siège portant le dossier doit être pivoté vers l'arrière sans utilisateur, procédez de la façon suivante pour rabattre le bâti du dossier vers l'avant:

1. Placez-le à côté de la chaise roulante pour douche/toilettes.
2. Tirez d'une main sur la poignée de déclenchement et maintenez-la dans cette position.
3. De l'autre main, poussez vers le bas le bâti de siège portant le dossier au milieu du siège.
4. Relâcher la poignée de déclenchement une fois que le bâti de siège portant le dossier est pivoté vers l'avant. Le bâti du siège est fixé dans cette position.

6.10 Enclenchement du blocage directionnel

Important !

Le blocage directionnel ne s'enclenche que si la roue est en position rectiligne.

Fixez le blocage sur la roue au moyen du levier bleu. La roue est maintenant fixée en position rectiligne.

6.11 Montage/démontage de la plaque d'assise

Démontage :

Tirez la plaque du siège vers le haut en la saisissant par les deux côtés.

Montage :

	ATTENTION !
	<p>Risque de pincement</p> <p>Lorsque vous installez la plaque du siège, ne mettez pas les doigts entre la plaque et le bâti du siège.</p>

1. Placez la plaque du siège avec la découpe orientée vers l'avant sur le bâti du siège (image 2).
2. Poussez la plaque du siège autant que possible vers l'arrière.

- Appuyez votre main à plat sur les côtés de la plaque du siège, puis à l'avant et à l'arrière, jusqu'à ce que la plaque s'enclenche dans le bâti du siège.

6.12 Monter/démonter la bande d'arrêt pour les talons

- Ouvrez la fermeture velcro sur la bande d'arrêt pour les talons (6, image 6).



Important !

Si la vis est complètement sortie, l'écrou sur la face inférieure peut tomber.

- Dévissez la vis (5, image 6).
- Retirez la vis avec la douille-entretoise et l'écrou sur la face inférieure de la plaque pour les pieds.
- Détachez la bande d'arrêt pour les talons de la douille-entretoise.

Le montage de la bande d'arrêt pour les talons se fait en procédant dans l'ordre inverse.



Important !

Lors du montage, la fermeture velcro de la bande d'arrêt pour les talons doit être orientée vers l'arrière.

6.13 Réparation des pannes

Panne	Cause possible	Remède
Réglage difficile de la hauteur d'assise	Dépôts entre le bâti du siège et l'élément latéral	Désassemblez la chaise roulante pour douche/toilettes jusqu'à obtenir les pièces du volume de livraison et nettoyez-les à fond
Les roulettes roulent mal ou pas du tout	Salissures entre la fourche et la jante	Nettoyez soigneusement les roulettes
Les repose-pieds pivotent difficilement sur le côté	Dépôts dans les guides	Démontez les repose-pieds et nettoyez-les soigneusement
Impossible de faire pivoter le bâti du siège avec le dossier	Écrou (6, image 11) desserré au niveau du distributeur (3, image 11) Vérin pneumatique défectueux	Serrez l'écrou Contactez votre revendeur spécialisé

7 Maintenance et entretien



Important !

- L'hygiène est particulièrement importante pendant la toilette. Maintenez la chaise roulante pour douche/toilettes propre et nettoyez-la régulièrement.
- Le produit peut être désinfecté. Respectez les directives d'entretien d'**AQUATEC** pour le choix du désinfectant. Vous pouvez vous procurer ces directives sur demande en vous adressant à **AQUATEC**.

7.1 Nettoyage



Important !

- N'utilisez pas de produits à récurer.
- Les guides-soutiens pour les accessoires ne sont pas démontés.

- Démontez les accessoires éventuels.
- Retirez les repose-pieds de leurs guides.
- Retirez la plaque du siège et la housse du dossier.
- Lavez les pièces avec des agents nettoyants (par ex. nettoyant tous usages) en vente dans le commerce, en utilisant un chiffon ou une brosse.
- Douchez les pièces avec de l'eau chaude.
- Séchez les pièces avec un chiffon.
- Ré-assemblez la chaise roulante pour douche/toilettes.



ATTENTION !

Risque de brûlures

Laissez la chaise roulante pour douche/toilettes refroidir avant de la manipuler.

En complément du nettoyage décrit ci-dessus, nettoyez régulièrement en milieu hospitalier la chaise roulante pour douche/toilettes en autoclave à 85 °C pendant 3 minutes.

7.2 Maintenance

Si vous respectez les consignes d'entretien mentionnées ci-dessus, la chaise roulante pour douche/toilettes ne nécessitera aucune maintenance.

7.3 Changement des roulettes



ATTENTION !

Seul un revendeur spécialisé est habilité à changer les roulettes.

Inhoudsopgave

1	Fundamentele instructies	25
1.1	Inleiding	25
1.2	Gebruik	25
1.3	Garantie	25
1.4	Hergebruik/Gereedmaken voor verder gebruik.	25
1.5	Afvoer	25
1.6	CE-kenmerk	26
2	Veiligheidsinstructies	26
2.1	Waarschuwingen en symbolen	26
2.2	Algemene instructies.	26
3	Beschrijving	26
3.1	Omvang van de levering	26
3.2	Technische gegevens	26
4	Transporteren	26
5	In gebruik nemen	27
5.1	Douche- en toiletrolstoel in elkaar zetten	27
5.1.1	Klemmen opnieuw insteken resp. insteken	27
5.1.2	Rugleuning monteren	27
5.1.3	Ontgrendelingsgreep en kabelbinders monteren	27
5.1.4	Voetsteunen monteren	27
5.1.5	Hoofdsteunen monteren	27
6	Bedienen	28
6.1	Zithoogte afstellen.	28
6.2	Hoogte van de voetsteunen afstellen ...	28
6.3	Hellingshoek van de voetplaten instellen.	28
6.4	Hoogte van de armleuningen afstellen ...	28
6.5	Rugleuningbekleding afstellen	29
6.6	Gebruiken	29
6.7	Armleuningen zwenken.	29
6.8	Voetsteunen zwenken.	30
6.9	Zitframe met rugleuning draaien.	30
6.10	Richtingsvergrendeling vergrendelen ...	30
6.11	Zitplaat afnemen/plaatsen.	30
6.12	Hielband afnemen/monteren.	30
6.13	Storingen verhelpen	31
7	Verzorgen en onderhouden	31
7.1	Reinigen	31
7.2	Onderhouden	31
7.3	Wielen verwisselen	31

1 Fundamentele instructies

1.1 Inleiding

In deze gebruiksaanwijzing vindt u informatie en instructies voor het veilige en deskundige gebruik van de douche- en toiletrolstoel.

De tekst van deze gebruiksaanwijzing bevat verwijzingen naar nummers van afbeeldingen en positie nummers in de afbeeldingen. Deze gegevens staan tussen haakjes.

Voorbeeld: (3, afb. 2) betekent afbeelding 2, positie 3.

Bewaar alle documenten zorgvuldig.

1.2 Gebruik

De douche- en toiletrolstoel is uitsluitend bedoeld als hulpmiddel bij het douchen of baden, bij toiletgebruik of bij transfer binnenshuis.

Elk ander gebruik is niet toegestaan.

De douche- en toiletrolstoel mag niet buiten of als opstapje worden gebruikt.

Als toiletrolstoel kunt u de douche- en toiletrolstoel boven het standaardtoilet of zelfstandig met toiletpot (optie) gebruiken.

1.3 Garantie

De garantie richt zich naar de wettelijke regelingen in de landen van bestemming of naar de bepalingen van onze dealers.

Neem in geval van schade contact op met uw dealer of informeer bij een van de adressen, die in deze gebruiksaanwijzing zijn vermeld.

De leveringsdatum op het afleveringsbewijs geldt als het begin van de garantie.

1.4 Hergebruik/Gereedmaken voor verder gebruik

Het product is bedoeld voor hergebruik. Het aantal keren dat het maximaal hergebruikt kan worden, is afhankelijk van de toestand van het product.

Bij het gereedmaken voor verder gebruik moeten de **AQUATEC**-richtlijnen voor het gereedmaken voor verder gebruik en voor hygiëne in acht worden genomen. Deze worden op aanvraag door **AQUATEC** ter beschikking gesteld.

1.5 Afvoer



Belangrijk!

Het product bevat geen gevaarlijke stoffen.

Breng na de levensduur van het product de afzonderlijke onderdelen conform materiaalcode naar het plaatselijke afvalverwerkingscentrum.

De juiste en volledige verwerking kan door de fabrikant op zich genomen worden.

1.6 CE-kenmerk

Het product voldoet aan de voorschriften van de richtlijn geneeskundige producten 93/42/EEG.

2 Veiligheidsinstructies

2.1 Waarschuwingen en symbolen

In deze gebruiksaanwijzing vindt u de volgende waarschuwingen en symbolen:

*	VOORZICHTIG!
	Dit duidt op een mogelijk gevaar.
	Als u de instructies niet in acht neemt, dan kan dit tot persoonlijk letsel of materiële schade leiden.



Belangrijk!

Dit verwijst naar extra instructies, informatie of tips.

2.2 Algemene instructies



Vergrendel in de parkeerstand de blokkeerremmen.



Gebruik de douche- en toiletrolstoel uitsluitend op een effen ondergrond en uitsluitend binnen.



Gelieve bij storingen onmiddellijk contact op te nemen met uw dealer.



Voer geen eigenmachtige wijzigingen of constructieve veranderingen uit.



Voer nooit werkzaamheden aan de gasveren uit. Als een gasveer beschadigd of defect is, gelieve dan onmiddellijk contact op te nemen met uw dealer.



Houd rekening met de gegevens op het typeplaatje. Zorg ervoor dat u de douche- en toiletrolstoel niet overbelast.

* Op deze plaats vindt u een weergave die het soort gevaar duidelijk maakt.

3 Beschrijving

3.1 Omvang van de levering

De levering van de **AQUATEC OCEAN VIP** omvat de volgende onderdelen (afb. 2):

- 1 Hoofdsteen
- 2 Rugleuning met rugleuningbekleding en armleuningen
- 3 Gebruiksaanwijzing (in een plastic zak)
- 4 Schroeven (4 x) voor rugleuning
- 5 Kabelbinders (2 x)
- 6 Binnenzeskantsleutel
- 7 Klemmen (2 x) voor voetsteunen (in een plastic zak)
- 8 Voetsteunen met hielband (2 x)
- 9 Zitframe met zitplaat en zijdelen met wielen
- 10 Klemmen (2 x) voor hoogte-instelling (aan de binnenkant ingestoken)

3.2 Technische gegevens

Afmetingen

Breedte	576 mm
Diepte	1058 mm
Hoogte (zonder hoofdsteen)	1098 – 1198 mm
Zitbreedte	500 mm
Zitdiepte	452 mm
Zithoogte	500/550/600 mm
Min. afstand tussen grond en houder voor de toiletpot	422 – 522 mm
Gewicht	ca. 21 kg
Belastbaarheid	150 kg

Op het typeplaatje (afb. 1) staat belangrijke technische informatie vermeld.

Het typeplaatje is aangebracht aan de binnenkant van het rechter zijdeel.

4 Transporteren

Voor transport kunt u de douche- en toiletrolstoel eenvoudig demonteren in de onderdelen van de levering (paragraaf 3.1).

De beschrijving van de demontage vindt u in paragraaf 5.

5 In gebruik nemen

Belangrijk!

- Controleer voor het in elkaar zetten de onderdelen op transportschade.
- In deze paragraaf is het in elkaar zetten beschreven. Het uit elkaar halen gebeurt in omgekeerde volgorde.
- Neem bij de montage de juiste positie van de onderdelen ten opzichte van elkaar in acht (afb. 2).

5.1 Douche- en toiletrolstoel in elkaar zetten

5.1.1 Klemmen opnieuw insteken resp. insteken

1. De beide klemmen voor de hoogte-instelling (10, afb. 2) van de binnenkant van het zitframe trekken en van buiten weer zodanig in het zijdeel steken dat de beide neuzen (6, afb. 8) het zitframe van staalbuis (2, afb. 8) omsluiten.
2. De beide klemmen voor de voetsteunen (7, afb. 2) uit de plastic zak halen en zodanig in de geleiding (8, afb. 6) aan het zitframe (9, afb. 6) steken dat de beide neuzen de geleiding omsluiten.

5.1.2 Rugleuning monteren

1. Alle wielen met de rode voetpedalen vergrendelen. Daartoe het rode voetpedaal van de wielen naar beneden drukken.

Belangrijk!

De armleuningen wijzen in naar beneden geklapte toestand naar voren.

2. De rugleuning (1, afb. 3) aan de achterkant op de bout op het zitframe (3, afb. 3) steken, tot de rand van de rugleuning tegen de buis van het zitframe ligt.

Belangrijk!

De schroeven met de meegeleverde binnen-zeskantsleutel vast aandraaien.

3. De rugleuning links en rechts met twee schroeven (2, afb. 3) vastschroeven.

5.1.3 Ontgrendelingsgreep en kabelbinders monteren

Belangrijk!

De trekkabel (1, afb. 4) voor het ontgrendelen van de gasdrukveren moet tussen de rugleuningbekleding en de riemsluitingen worden doorgevoerd.

1. De beide cilinderschroeven met kruisgleuf (4, afb. 4) uit de ontgrendelingsgreep (2, afb. 4) uitdraaien en het onderste deel van de bevestigingsklem (5, afb. 4) verwijderen.

2. De ontgrendelingsgreep van beneden naar boven tussen de rugleuningbekleding en de riemsluitingen (6, afb. 4) doorvoeren.
3. De ontgrendelingsgreep met het bovenste deel van de bevestigingsklem zodanig op de greep van de rugleuning plaatsen dat de handhendel (3, afb. 4) naar rechts wijst.
4. De ontgrendelingsgreep met het onderste deel van de bevestigingsklem en de beide cilinderschroeven met kruisgleuf aan het buisframe vastmaken. De schroeven daarbij slechts licht aandraaien.
5. De ontgrendelingsgreep conform afb. 4 richten.
6. De beide cilinderschroeven met kruisgleuf vastdraaien.
7. De trekkabel vastmaken. Daarvoor telkens links en rechts in het bereik van de onderste buiging van het rugleuningframe een kabelbinder (5, afb. 2 resp. 2, afb. 5) om het buisframe (1, afb. 5) en de trekkabel (3, afb. 5) leggen en vastdraaien.
8. De uitstekende uiteinden van de kabelbinder inkorten.

5.1.4 Voetsteunen monteren

Belangrijk!

De montage is hetzelfde voor de rechter en linker voetsteun.

De voetsteun (1, afb. 6) met de voetplaat (4, afb. 6) naar binnen in de geleiding (8, afb. 6) aan het zitframe (9, afb. 6) schuiven, tot de pen van de klem (7, afb. 6) in de opening (2, afb. 6) vastklikt. De voetsteun kan niet meer zijwaarts worden gedraaid.

5.1.5 Hoofdsteunen monteren

Belangrijk!

- De steunstang kan voor de aanpassing aan de gebruiker met de kromming naar voren of naar achteren worden gemonteerd.
- Het kussen van de hoofdsteen (10, afb. 7) kan worden verwijderd en door andere kussenvormen (optie) worden vervangen. Voor het verwijderen de borgschroeven (9, afb. 7) losdraaien.

1. De schroef met de stergreep (6, afb. 7) een klein stukje in de beugel (7, afb. 7) draaien.
2. De beugel met de schroef van achteren zo op de greep van de rugleuning (5, afb. 7) steken, dat de schroef in de boring in de greep van de rugleuning vastzit.
3. De plaat (4, afb. 7) van voren zo in de beugel plaatsen, dat de beide neuzen van de plaat omhoog en omlaag wijzen en de gebogen zijde van de plaat tegen de greep van de rugleuning ligt.

Belangrijk!

De plaat moet bij het insteken van de opname met de ronde kant volledig tegen de greep van de rugleuning liggen.

4. De steunstang (3, afb. 7) van boven in de uitgefreesde openingen van de beugel steken.
5. De schroef met stergreep (6, afb. 7) vastdraaien, tot de steunstang gefixeerd is.
6. Het kussen (10, afb. 7) met de kussenhouder (2, afb. 7) in de houder aan de steunstang (8, afb. 7) steken.
7. De bovenste schroef met stergreep (1, afb. 7) vastdraaien, tot de kussenhouder gefixeerd is.

6 **Bedienen**

6.1 **Zithoogte afstellen**

Belangrijk!

- De zithoogte kan aan de gebruiker worden aangepast. De zithoogte is doorgaans goed afgesteld, als de gebruiker op de douche- en toiletrolstoel zit en beide voeten de grond raken.
- De zithoogte moet aan beide zijden tegelijkertijd worden veranderd. Bij het instellen door een tweede persoon laten helpen.
- Tijdens het afstellen van de zithoogte mag niemand op de douche- en toiletrolstoel zitten.

1. De douche- en toiletrolstoel aan het zitframe iets oplichten.
2. De beide klemmen (5, afb. 8) uittrekken.
3. Het zitframe tot op de gewenste zithoogte uit het zijdeel (1, afb. 8) trekken of in het zijdeel laten glijden.
4. De klemopeningen (3, afb. 8) aan het zijdeel met een boring in het zitframe (4, afb. 8) in overeenstemming brengen.
5. Beide klemmen van buiten weer zo in het zijdeel steken, dat de beide neuzen (6, afb. 8) de buis van zitframe (2, afb. 8) omsluiten.

6.2 **Hoogte van de voetsteunen afstellen**

1. De voetsteunen (1, afb. 6) een stuk naar boven trekken.
2. De klem (7, afb. 6) uittrekken en in de gewenste positie weer insteken. Evt. de voetsteun daarvoor nog wat verder uittrekken.

3. De voetsteun naar beneden schuiven, tot de pen van de klem (7, afb. 6) in de opening (2, afb. 6) vastklikt.
4. De tweede voetsteun zoals beschreven op de gewenste hoogte afstellen.

6.3 **Hellingshoek van de voetplaten instellen**

Belangrijk!

- De hellingshoek van de voetplaten kan traploos worden ingesteld.
- De rechter en linker voetplaat worden op dezelfde wijze ingesteld.

1. De inbusschroef (3, afb. 6) aan de voetplaat met een inbusleutel grootte 4 losdraaien.
2. De voetplaat (4, afb. 6) in de gewenste positie draaien.
3. De inbusschroef weer vastdraaien.

6.4 **Hoogte van de armleuningen afstellen**

Belangrijk!

- De hoogte van de armleuningen kan aan de gebruiker worden aangepast.
- De hoogte van de armleuningen moet aan beide zijden gelijkmatig worden veranderd.
- De hoogte van de rechter en de linker armleuning wordt op dezelfde manier afgesteld.

1. Aan de rugleuningbekleding de riemsluiting van de riem openen die aan de binnenkant langs het rugleuningframe is geleid.
2. Aan de rugleuningbekleding de riemsluiting van de riem openen die boven de armleuning ligt (1, afb. 9).
3. Deze riem aan de binnenkant langs het rugleuningframe leiden en weer sluiten.

Belangrijk!

De moeren zijn los in de borgklem geplaatst en kunnen eruit vallen.

4. De schroeven (3, afb. 9) van de houder voor de armleuningen (4, afb. 9) met de meegeleverde binnenzeskantsleutel uitdraaien.
5. De borgklem (2, afb. 9) met de moeren van de binnenkant van het rugleuningframe verwijderen.
6. De houder voor de armleuningen (4, afb. 9) met de armleuning verwijderen en naar boven verplaatsen.

Belangrijk!

De kleinere boring dient ervoor de borgklem vast te maken.

7. De schroeven in de houder voor de armleuningen inbrengen en door de boringen in het rugleuningframe leiden.

8. Evt. de moeren weer in de borgklem inbrengen.
9. De borgklem zodanig op het rugleuningframe plaatsen dat de fixatie aan de borgklem in de kleinere boring vastklikt.
10. De schroeven in de moeren draaien en vastdraaien.
11. De nog open riem van de rugleuningbekleding aan de buitenkant langs het rugleuningframe leiden, sluiten en alle riemen aanspannen.

Het afstellen van de arMLEUNINGEN op de onderste positie gebeurt op dezelfde manier.



Belangrijk!

Bij de ombouw op de onderste positie moet de riem, die onder de arMLEUNING ligt, geopend en aan de binnenkant langs het rugleuningframe worden geleid.

6.5 Rugleuningbekleding afstellen



Belangrijk!

- De onderste rand (5, afb. 10) van de rugleuningbekleding moet altijd onder de afstandhouder (6, afb. 10) van het rugleuningframe (4, Bild 10) liggen.
- Voor de montage van toebehoren kan de tweede riemsluiting van boven worden geopend en de rugleuningbekleding bij dit punt aan de binnenkant langs het rugleuningframe (3, afb. 10) worden geleid.
- Er moeten altijd minstens drie riemen aan de buitenkant langs het rugleuningframe worden geleid en de riemsluitingen daarvan moeten gesloten zijn.

De rugleuningsspanning kan individueel worden aangepast.

Aanspannen:

De riem (1, afb. 10) van de rugleuningbekleding strakker aantrekken.

Spanning verminderen:

1. De riemsluitingen (2, afb. 10) openen door het indrukken van de borglip (pijlen, afb. 10).
2. De riem een stuk terugschuiven door de sluiting.
3. De riemsluitingen sluiten.
4. De riem licht aanspannen.

6.6 Gebruiken

Bij het gebruik van de douche- en toiletrolstoel dienen de volgende veiligheidsinstructies in acht te worden genomen:

	VOORZICHTIG!
	<ul style="list-style-type: none"> ● Afglijden door los zitvlak Controleer voor het gebruik, of het zitvlak veilig aan het zitframe is bevestigd. ● Afglijden door weggrollen Vergrendel voor het instappen of voor het opstaan de wielen met de rode voetpedalen.
	<p style="text-align: center;">Gevaar door weggrollen</p> <p>Vergrendel in parkeerstand de wielen met de rode voetpedalen.</p>
	<p style="text-align: center;">Kiepgevaar</p> <ul style="list-style-type: none"> ● Zwenk voor het instappen of voor het opstaan de voetsteunen opzij of klap de voetplaten omhoog. ● Zwenk voor het instappen of voor het opstaan de voorste wielen zodanig dat de vergrendeling naar voren wijst. ● Ga niet op de voetsteunen staan. ● Verrijd de gebruiker in de douche- en toiletrolstoel alleen als het zitframe met rugleuning in rechte positie is gefixeerd. ● Demonteer nooit de gasveren.
	<p style="text-align: center;">Gevaar om te breken bij het transport</p> <ul style="list-style-type: none"> ● Til de douche- en toiletrolstoel als deze belast is alleen aan de zijdelen op. ● Rijd of schuif de douche- en toiletrolstoel alleen aan de greep van de rugleuning, niet aan de hoofdsteun.

6.7 ArMLEUNINGEN zwenken

	VOORZICHTIG!
	<p style="text-align: center;">Beknellingsgevaar door klapmechanisme</p> <ul style="list-style-type: none"> ● Grijp bij het omlaagklappen van de arMLEUNINGEN niet in de scharnier en let op dat er geen delen bekneld raken. ● Grijp bij het omhoogklappen niet tussen arMLEUNING en rugleuning.

6.8 Voetsteunen zwenken

Instapstand/uitstapstand:

1. De voetsteun in de geleiding iets naar boven trekken, tot de pen van de klem (7, afb. 6) niet meer in de opening (2, afb. 6) vastgeklikt zit.
2. De voetsteun opzij zwenken.

Rijstand:

	VOORZICHTIG!
	Gevaar door losse voetsteunen Fixeer de voetsteunen in de rijstand.

1. De voetsteun naar binnen draaien.
2. De voetsteun naar beneden drukken, tot de pen van de klem (7, afb. 6) in de opening (2, afb. 6) vastklikt.

6.9 Zitframe met rugleuning draaien



Belangrijk!

- De ontgrendelingsgreep alleen bedienen en het zitframe met rugleuning alleen draaien als de gebruiker op de douche- en toiletrolstoel zit.
- Bij het draaien van het zitframe met rugleuning de rugleuning aan de greep naar achteren trekken of naar voren duwen.
- Bij het draaien niet tussen het zitframe met rugleuning en het voorste buisframe tussen de zijdelen grijpen.
- Niet rijden als het zitframe met rugleuning gedraaid is.

Het zitframe kan samen met de rugleuning ca. 35° naar achteren worden geheld.

1. Aan de ontgrendelingsgreep (4, afb. 11) trekken en de ontgrendelingsgreep in deze stand houden. Via de verdeler (3, afb. 11) wordt de blokkering van de gasdrukveren (2, afb. 11) opgeheven.
2. Het zitframe (1, afb. 11) aan de greep van de rugleuning (5, afb. 11) samen met de rugleuning naar achteren trekken of naar voren duwen. De gasdrukveren (2, afb. 11) worden uitgeschoven (afb. 11) of worden in elkaar geduwd.
3. De ontgrendelingsgreep loslaten. Het zitframe is met de momenteel ingestelde hellingshoek gefixeerd.

Als het zitframe met rugleuning zonder gebruiker naar achteren gedraaid is, als volgt te werk gaan om het zitframe met rugleuning weer naar voren te draaien:

1. Naast de douche- en toiletrolstoel gaan staan.
2. Met één hand aan de ontgrendelingsgreep trekken en de ontgrendelingsgreep in deze stand houden.

3. Met de andere hand het zitframe met rugleuning in het midden van het zitvlak naar beneden drukken.
4. Als het zitframe met rugleuning naar voren is gedraaid de ontgrendelingsgreep loslaten. Het zitframe is in deze stand gefixeerd.

6.10 Richtingsvergrendeling vergrendelen



Belangrijk!

De richtingsvergrendeling vergrendelt alleen als het wiel in de rechtdoorpositie staat.

Bij het wiel met het blauwe voetpedaal de vergrendeling vastzetten. Het wiel is in de rechtdoorpositie gefixeerd.

6.11 Zitplaat afnemen/plaatsen

Afnemen:

De zitplaat aan beide zijden naar boven trekken.

Plaatsen:

	VOORZICHTIG!
	Beknellingsgevaar Grijp bij het opdrukken van de zitplaat niet tussen zitvlak en zitframe.

1. De zitplaat met de uitsparing naar voren op het zitframe plaatsen (afb. 2).
2. De zitplaat zo ver mogelijk naar achter schuiven.
3. Met de vlakke hand de zitplaat aan de zijkanten en daarna voor en achter naar beneden drukken, tot de zitplaat in het zitframe klikt.

6.12 Hielband afnemen/monteren

1. De klittenbandsluiting van de hielband (6, afb. 6) openen.



Belangrijk!

Bij een uitgedraaide schroef kan de moer aan de onderkant naar beneden vallen.

2. De schroef (5, afb. 6) uitdraaien.
3. De schroef met de afstandshuls en de moer aan de onderkant van de voetplaat afnemen.
4. De hielband van de afstandshuls trekken.

De montage van de hielband gebeurt in omgekeerde volgorde.



Belangrijk!

Bij de montage wijst de klittenbandsluiting van de hielband naar achter.

6.13 Storingen verhelpen

Storing	Mogelijke oorzaak	Oplossing
Afstellen van de zithoogte stroef	Afzettingen tussen zitframe en zijdeel	Douche- en toiletrolstoel uit elkaar halen in de onderdelen van de levering en grondig reinigen
Wiel draait stroef of helemaal niet	Vuil tussen vork en velg	Wielen grondig reinigen
De voetsteun kan alleen met moeite zijwaarts worden gedraaid	Afzettingen in de geleidingen	Voetsteunen demonteren en grondig reinigen
Zitframe met rugleuning kan niet worden gedraaid	Moer (6, afb. 11) bij verdeler (3, afb. 11) los Gasveer defect	Moer vastdraaien Contact met dealer opnemen

7 Verzorgen en onderhouden

Belangrijk!

- Hygiëne is rond het toilet zeer belangrijk. Houd de douche- en toiletrolstoel schoon en reinig hem regelmatig.
- Het product kan worden ontsmet. Bij de keuze van het ontsmettingsmiddel de **AQUATEC**-onderhoudsrichtlijnen in acht nemen. Deze worden op aanvraag door **AQUATEC** ter beschikking gesteld.

7.1 Reinigen

Belangrijk!

- Gebruik geen schuurmiddelen.
 - De houders voor het toebehoren worden niet gedemonteerd.
1. Eventueel gemonteerd toebehoren demonteren.
 2. De voetsteunen uit de geleidingen trekken.
 3. De zitplaat en de rugleuningbekleding demonteren.
 4. Was de losse onderdelen met gangbare schoonmaakmiddelen (bijv. allesreiniger) en met een doek of een borstel af.
 5. De onderdelen met warm water afsproeien.
 6. De onderdelen met een doek afdrogen.
 7. De douche- en toiletrolstoel weer in elkaar zetten.

	VOORZICHTIG!
	Verbrandingsgevaar Laat de douche- en toiletrolstoel afkoelen voor u hem aanraakt.

In klinische omgeving naast de reiniging, zoals boven beschreven is, regelmatig de douche- en toiletrolstoel 3 minuten bij 85 °C in een autoclaaf reinigen.

7.2 Onderhouden

Bij naleving van de bovengenoemde verzorgingsinstructies is de douche- en toiletrolstoel onderhoudsvrij.

7.3 Wielen verwisselen

	VOORZICHTIG!
	Het verwisselen van de wielen mag alleen door een dealer worden uitgevoerd.

Indice

1	Indicazioni di base	33	7	Cura e manutenzione.	39
1.1	Introduzione	33	7.1	Pulizia	39
1.2	Impiego	33	7.2	Manutenzione	39
1.3	Garanzia	33	7.3	Sostituzione delle rotelle	39
1.4	Riciclaggio/Preparazione	33			
1.5	Smaltimento	33			
1.6	Marchio CE	33			
2	Indicazioni di sicurezza	33			
2.1	Segnalazioni di pericolo e simboli.	33			
2.2	Indicazioni generali	33			
3	Descrizione	34			
3.1	Fornitura	34			
3.2	Dati tecnici	34			
4	Trasporto	34			
5	Messa in funzione.	34			
5.1	Montaggio della carrozzina da doccia e da toilette	34			
5.1.1	Commutazione e inserimento dei fermi a scatto	34			
5.1.2	Montaggio dello schienale	34			
5.1.3	Montaggio della manopola di sblocco e del collegamento cavi	34			
5.1.4	Montaggio dei poggiapiedi	35			
5.1.5	Montaggio dei poggiatesta	35			
6	Uso dei comandi	35			
6.1	Regolazione dell'altezza del sedile.	35			
6.2	Regolazione dell'altezza dei poggiapiedi	36			
6.3	Regolazione dell'inclinazione della piastra poggiapiedi	36			
6.4	Impostazione della regolazione dell'altezza dei braccioli	36			
6.5	Regolazione del rivestimento dello schienale.	36			
6.6	Utilizzo	37			
6.7	Orientamento dei braccioli	37			
6.8	Orientamento dei poggiapiedi.	37			
6.9	Orientamento del telaio del sedile con lo schienale	37			
6.10	Inserimento del dispositivo di bloccaggio direzionale	38			
6.11	Montaggio/smontaggio della piastra che funge da sedile.	38			
6.12	Rimuovere/applicare il cinturino fermatallone	38			
6.13	Rimozione dei disturbi.	38			

1 Indicazioni di base

1.1 Introduzione

Queste istruzioni per l'uso forniscono informazioni e indicazioni per un utilizzo sicuro e corretto della carrozzina da doccia e da toilette.

Nel testo di queste istruzioni per l'uso si trovano riferimenti incrociati che rimandano ai numeri della figura e ai numeri delle posizioni dei disegni. Questi dati sono indicati fra parentesi.

Esempio: (3, fig. 2) significa figura 2, posizione 3.

Conservare con cura tutta la documentazione.

1.2 Impiego

La carrozzina da doccia e da toilette è destinata esclusivamente ad essere utilizzata come ausilio per la doccia o il bagno, per la toilette e per spostamenti all'interno.

Ogni altro impiego non è consentito.

La carrozzina da doccia e da toilette non deve essere impiegata all'esterno o come elevatore.

La carrozzina da doccia e da toilette può essere impiegata come carrozzina da toilette posizionandola sopra una normale toilette oppure autonomamente con la vaschetta igienica (opzionale).

1.3 Garanzia

La garanzia viene determinata sulla base dei regolamenti di legge dei paesi di destinazione, per l'esattezza dei regolamenti dei nostri partner di vendita.

In caso di danni rivolgersi al proprio rivenditore specializzato oppure ad uno degli indirizzi pubblicati sul presente manuale di istruzioni.

La data di consegna sulla bolla di consegna viene considerata come data di inizio di validità della garanzia.

1.4 Riciclaggio/Preparazione

Il prodotto è adatto ad essere riutilizzato. Il numero massimo di riutilizzi dipende dal relativo stato del prodotto.

Per la preparazione di **AQUATEC** è necessario attenersi alle direttive in materia di preparazione ed igiene. È possibile ricevere queste direttive rivolgendosi alla ditta **AQUATEC**.

1.5 Smaltimento



Importante!

Il prodotto non contiene sostanze pericolose.

Concluso il periodo di utilizzo del prodotto, in base al contrassegno del materiale smaltire i singoli componenti secondo le disposizioni locali in materia di smaltimento.

La ditta produttrice si impegna ad effettuare lo smaltimento corretto e completo.

1.6 Marchio CE

Il prodotto è conforme alle normative della direttiva 93/42/CEE sui dispositivi medici.

2 Indicazioni di sicurezza

2.1 Segnalazioni di pericolo e simboli

In queste istruzioni per l'uso è possibile trovare le segnalazioni di pericolo e i simboli seguenti:

*	ATTENZIONE!
	Questa indicazione segnala un possibile pericolo.
	La non osservanza di queste indicazioni può causare danni a cose o persone.



Importante!

Questa indicazione specifica riferimenti, informazioni o suggerimenti supplementari.

2.2 Indicazioni generali



Fermate i freni di stazionamento nella posizione di parcheggio.



Impiegare la carrozzina da doccia e da toilette soltanto su superfici piane e in interni.



In caso di disturbi di funzionamento rivolgersi immediatamente al proprio rivenditore specializzato.



Non eseguire modifiche arbitrarie oppure variazioni.

* In questo punto sarà visibile una rappresentazione che visualizza il tipo di pericolo.



Non eseguire mai lavori sulle molle a gas. Se una molla a gas è danneggiata o difettosa, contattare immediatamente il proprio rivenditore specializzato.



Attenersi alle indicazioni riportate sulla targhetta tecnica. Non sovraccaricare la carrozzina da doccia e da toilette.

3 Descrizione

3.1 Fornitura

La fornitura di **AQUATEC OCEAN VIP** comprende i seguenti pezzi (fig. 2):

- 1 Poggiatesta
- 2 Schienale con rivestimento per schienale e braccioli
- 3 Istruzioni per l'uso (nel sacchetto di polietilene)
- 4 Viti (4 x) per schienale
- 5 Collegamento cavi (2 x)
- 6 Chiave per vite ad esagono cavo
- 7 Fermi a scatto (2 x) per poggiatesta (nel sacchetto di polietilene)
- 8 Poggiatesta con cinturino fermatallone (2 x)
- 9 Telaio con piastra che funge da sedile e elementi laterali con rotelle
- 10 Fermi a scatto (2 x) la regolazione dell'altezza (inseriti dall'interno)

3.2 Dati tecnici

Dimensioni

Larghezza:	576 mm
Profondità	1058 mm
Altezza (senza poggiatesta)	1098 – 1198 mm
Larghezza sedile	500 mm
Profondità sedile	452 mm
Altezza sedile	500/550/600 mm
Distanza minima tra pavimento e sostegno per la vaschetta igienica	422 – 522 mm
Peso	circa 21 kg
Portata	150 kg

Sulla targhetta tecnica (fig. 1) sono presenti importanti informazioni tecniche.

La targhetta tecnica è applicata all'interno dell'elemento laterale destro.

4 Trasporto

Per il trasporto è possibile scomporre facilmente la carrozzina da doccia e da toilette nei componenti della fornitura (paragrafo 3.1).

La descrizione della scomposizione si trova al paragrafo 5.

5 Messa in funzione



Importante!

- Prima del montaggio verificare se durante il trasporto gli elementi sono stati danneggiati.
- In questo paragrafo è descritta la procedura di montaggio. La scomposizione avviene nella sequenza inversa.
- Durante il montaggio rispettare la corretta posizione degli elementi (fig. 2).

5.1 Montaggio della carrozzina da doccia e da toilette

5.1.1 Commutazione e inserimento dei fermi a scatto

1. Estrarre entrambi i fermi a scatto per la regolazione dell'altezza (10, fig. 2) dall'interno del telaio del sedile e reinserirli dall'esterno nell'elemento laterale in modo tale che i due naselli (6, fig. 8) stringano il telaio del tubo del sedile (2, fig. 8).
2. Prelevare entrambi i fermi a scatto per i poggiatesta (7, fig. 2) dal sacchetto di polietilene e inserirli nella guida (8, fig. 6) sul telaio del sedile (9, fig. 6) in modo tale che i due naselli stringano la guida.

5.1.2 Montaggio dello schienale

1. Bloccare tutte le rotelle con le leve a pedale rosse. Inoltre premere verso il basso la leva a pedale rossa delle rotelle.



Importante!

Se ribaltati verso il basso i braccioli sporgono in avanti.

2. Inserire lo schienale (1, fig. 3) nel perno del telaio dalla parte posteriore (3, fig. 3), finché la giuntura dello schienale non aggancia il tubo del telaio.



Importante!

Stringere bene le viti con la chiave per viti ad esagono cavo in dotazione.

3. Serrare lo schienale a destra e a sinistra con due viti (2, fig. 3) per parte.

5.1.3 Montaggio della manopola di sblocco e del collegamento cavi



Importante!

L'estensione del cavo (1, fig. 4) per lo sblocco delle molle a gas deve essere fatta passare fra il rivestimento dello schienale e le fibbie della cintura.

1. Estrarre entrambe le viti a testa cilindrica con intaglio a croce (4, fig. 4) dalla manopola di sblocco (2, fig. 4) e rimuovere la parte inferiore della fascetta di fissaggio (5, fig. 4).
2. Far passare la manopola di sblocco dal basso verso l'alto fra il rivestimento dello schienale e le fibbie della cintura (6, fig. 4).
3. La manopola di sblocco con la parte superiore della fascetta di fissaggio deve essere posizionata sull'impugnatura dello schienale, in modo tale che la leva a mano (3, fig. 4) sia rivolta verso destra.
4. Fissare la manopola di sblocco con la parte inferiore della fascetta di fissaggio ed entrambe le viti a testa cilindrica con intaglio a croce sul telaio del tubo. In questo caso avvitare le viti solo leggermente.
5. Orientare la manopola di sblocco come mostrato nella fig. 4.
6. Serrare a fondo entrambe le viti a testa cilindrica con intaglio a croce.
7. Fissare l'estensione del cavo. A tale scopo collocare sulla sinistra e sulla destra nella zona della piega più bassa del telaio dello schienale un collegamento cavi (5, fig. 2 o 2, fig. 5) sia intorno al telaio del tubo (1, fig. 5) che intorno all'estensione del cavo (3, fig. 5); quindi serrare a fondo il collegamento cavi.
8. Accorciare le estremità del collegamento cavi che sporgono.

5.1.4 Montaggio dei poggiapiedi



Importante!

Il montaggio per il poggiapiedi destro e per quello sinistro è identico.

Spingere il poggiapiedi (1, fig. 6) con la piastra di appoggio (4, fig. 6) verso l'interno, nella guida (8, fig. 6) del telaio (9, fig. 6), finché la scanalatura (2, fig. 6) non ingrana nel perno del fermo a scatto (7, fig. 6). Non è più possibile ruotare lateralmente il poggiapiedi.

5.1.5 Montaggio dei poggiatesta



Importante!

- È possibile montare la barra di supporto in base alle esigenze dell'utente con la curvatura in avanti o all'indietro.
- L'imbottitura del poggiatesta (10, fig. 7) è rimovibile ed è possibile sostituirla con altri tipi di imbottitura (opzionale). Per rimuovere l'imbottitura, allentare le viti di fissaggio (9, fig. 7).

1. Avvitare leggermente la vite nella staffa (7, fig. 7) con la manopola a stella (6, fig. 7).

2. Inserire la staffa con la vite nella manopola dello schienale (5, fig. 7) dalla parte posteriore in modo tale che la vite ingrani nel foro della manopola dello schienale.
3. Inserire la piastra (4, fig. 7) nella staffa dalla parte anteriore, finché i due naselli della piastra non sporgono verso l'alto e verso il basso e la parte piegata della piastra non aggancia la manopola dello schienale.



Importante!

Durante l'inserimento dell'alloggiamento, la parte rotonda della piastra deve poggiare completamente sulla manopola dello schienale.

4. Inserire la barra di supporto (3, fig. 7) nelle aperture fresate della staffa dalla parte superiore.
5. Stringere la vite con la manopola a stella (6, fig. 7) fino a quando la barra di supporto non è fissata.
6. Inserire l'imbottitura (10, fig. 7) con il suo supporto (2, fig. 7) nel sostegno posizionato sulla barra di supporto (8, fig. 7).
7. Stringere la vite superiore con la manopola a stella (1, fig. 7) fino a quando il supporto dell'imbottitura non è fissato.

6 Uso dei comandi

6.1 Regolazione dell'altezza del sedile



Importante!

- L'altezza del sedile deve essere regolata in base alle esigenze dell'utente. Di regola l'altezza del sedile è regolata correttamente quando l'utente è seduto sulla carrozzina da doccia e da toilette ed entrambi i piedi toccano il pavimento.
- L'altezza del sedile deve essere modificata da entrambi i lati contemporaneamente. Durante la regolazione dell'altezza del sedile, farsi aiutare da una seconda persona.
- Durante la regolazione dell'altezza del sedile, nessuno deve essere seduto sulla carrozzina da doccia e da toilette.

1. Sollevare leggermente la carrozzina da doccia e da toilette per il telaio.
2. Tirare in fuori i due fermi a scatto (5, fig. 8).
3. Tirare il telaio da un lato fino a raggiungere l'altezza desiderata oppure farlo scivolare all'interno dell'elemento laterale (1, fig. 8).

4. Allineare gli attacchi per i fermi a scatto (3, fig. 8) sull'elemento laterale con un foro nel telaio del sedile (4, fig. 8).
5. Reinserire i due fermi a scatto dall'esterno nell'elemento laterale finché i due naselli (6, fig. 8) non stringono il tubo del telaio (2, fig. 8).

6.2 Regolazione dell'altezza dei poggiatesta

1. Tirare un po' verso l'alto il poggiatesta (1, fig. 6).
2. Tirare in fuori il fermo a scatto (7, fig. 6) e inserirlo nuovamente nella posizione desiderata. Eventualmente tirare il poggiatesta ancora un po' in fuori.
3. Spingere il poggiatesta verso il basso finché la scanalatura (2, fig. 6) ingrana nel perno del fermo a scatto (7, fig. 6).
4. Regolare il secondo poggiatesta all'altezza desiderata come descritto.

6.3 Regolazione dell'inclinazione della piastra poggiatesta



Importante!

- Le piastre poggiatesta dispongono di un sistema di inclinazione continua.
- La piastra poggiatesta destra e quella sinistra vengono regolate nello stesso modo.

1. Allentare la vite ad esagono cavo (3, fig. 6) sulla piastra poggiatesta per mezzo di una chiave per vite ad esagono cavo della misura 4.
2. Ruotare la piastra poggiatesta (4, fig. 6) nella posizione desiderata.
3. Stringere nuovamente la vite ad esagono cavo.

6.4 Impostazione della regolazione dell'altezza dei braccioli



Importante!

- L'altezza dei braccioli deve essere regolata in base alle esigenze dell'utente.
- L'altezza dei braccioli deve essere modificata allo stesso modo su entrambi i lati.
- L'altezza dei braccioli viene regolata allo stesso modo sia per il bracciolo destro che per quello sinistro.

1. Aprire la fibbia della cintura del rivestimento dello schienale la quale viene fatta passare all'interno del telaio dello schienale.
2. Aprire la fibbia della cintura del rivestimento dello schienale la quale appoggia sopra il bracciolo (1, fig. 9).
3. Far passare questa cintura all'interno del telaio dello schienale e richiuderla.



Importante!

I dadi inseriti nella fascetta di serraggio sono allentati e possono cadere.

4. Svitare le viti (3, fig. 9) del sostegno del bracciolo (4, fig. 9) con la chiave per vite ad esagono cavo in dotazione.
5. Rimuovere la fascetta di serraggio (2, fig. 9) con i dadi dalla parte interna del telaio dello schienale.
6. Rimuovere il sostegno del bracciolo (4, fig. 9) insieme al bracciolo stesso e spostarlo verso l'alto.



Importante!

Il foro più piccolo serve per il fissaggio della fascetta di serraggio.

7. Inserire le viti nel sostegno del bracciolo e introdurre attraverso i fori del telaio dello schienale.
8. Eventualmente inserire di nuovo i dadi nella fascetta di serraggio.
9. Collocare la fascetta di serraggio sul telaio dello schienale in modo tale che il fissaggio della fascetta di serraggio ingrani nel foro più piccolo.
10. Avvitare le viti nei dadi e serrarle a fondo.
11. Far passare la cinta del rivestimento dello schienale ancora aperta all'esterno del telaio dello schienale, chiuderla e serrare tutte le cinte.

L'impostazione dei braccioli sulla posizione inferiore viene eseguita allo stesso modo.



Importante!

Durante i lavori di modifica sulla posizione inferiore la cinta che si trova al di sotto del bracciolo deve essere aperta e deve essere fatta passare all'interno del telaio dello schienale.

6.5 Regolazione del rivestimento dello schienale



Importante!

- Il bordo inferiore (5, fig. 10) del rivestimento dello schienale deve sempre trovarsi sotto il distanziatore (6, fig. 10) del telaio dello schienale (4, fig. 10).
- Per montare gli accessori è possibile aprire la seconda fibbia della cintura dall'alto e posizionare il rivestimento dello schienale in questo punto all'interno del telaio dello schienale (3, fig. 10).
- È necessario che vi siano sempre almeno tre cinghie all'esterno del telaio dello schienale e che le fibbie siano chiuse.

La tensione dello schienale può essere adattata alle esigenze individuali.

Tensione:

Stringere più forte la cintura (1, fig. 10) del rivestimento dello schienale.

Allentamento:

1. Aprire le fibbie della cintura (2, fig. 10) premendo le spine di fissaggio (freccie, fig. 10).
2. Tirare un po' indietro la cintura con la fibbia.
3. Chiudere le fibbie della cintura.
4. Tendere di nuovo leggermente la cintura.

6.6 Utilizzo

Per utilizzare la carrozzina da doccia e da toilette è necessario rispettare le seguenti norme di sicurezza:

	ATTENZIONE!
	<ul style="list-style-type: none"> ● Scivolamento a causa di superficie del sedile fissata male Prima dell'utilizzo controllare se la superficie del sedile è ben fissata al telaio. ● Scivolamento dovuto a movimento incontrollato delle rotelle Prima di salire o alzarsi bloccare le rotelle con le leve a pedale rosse.
	<p>Pericolo dovuto a movimento incontrollato delle rotelle Bloccare le rotelle in posizione di parcheggio con le leve a pedale rosse.</p> <p>Pericolo di ribaltamento</p> <ul style="list-style-type: none"> ● Prima di salire o di alzarsi spostare i poggiatesta lateralmente oppure ribaltare verso l'alto le piastre poggiatesta. ● Prima di salire o di alzarsi spostare lateralmente le rotelle anteriori in modo tale che l'arresto sia rivolto in avanti. ● Non stare in piedi sui poggiatesta. ● Spostare l'utente nella carrozzina da doccia e da toilette solo quando il telaio del sedile con schienale è fissato nella posizione verticale. ● Non smontare mai le molle a gas.
	<p>Pericolo di rottura durante il trasporto</p> <ul style="list-style-type: none"> ● Se l'utente è seduto sollevare la carrozzina da doccia e da toilette solo afferrandola per gli elementi laterali. ● Condurre o spingere la carrozzina da doccia e da toilette solo tramite l'impugnatura dello schienale e mai dal poggiatesta.

6.7 Orientamento dei braccioli

	ATTENZIONE!
	<p>Pericolo di incastramento dovuto a meccanismo di ribaltamento</p> <ul style="list-style-type: none"> ● Quando i braccioli si ribattono verso il basso non intervenire nella giuntura e fare attenzione che nessuna parte rimanga incastrata. ● Durante il ribaltamento verso l'alto non intervenire tra bracciolo e schienale.

6.8 Orientamento dei poggiatesta
Posizione di salita/discesa:

1. Spingere il poggiatesta, nella guida, un po' verso l'alto finché la scanalatura (2, fig. 6) non ingrana più nel perno del fermo a scatto (7, fig. 6).
2. Orientare il poggiatesta di lato.

Posizione di guida:

	ATTENZIONE!
	<p>Pericolo dovuto a poggiatesta non fissato Fissare i poggiatesta nella posizione di guida.</p>

1. Girare il poggiatesta verso l'interno.
2. Premere il poggiatesta verso il basso finché la scanalatura (2, fig. 6) ingrana nel perno del fermo a scatto (7, fig. 6).

6.9 Orientamento del telaio del sedile con lo schienale

Importante!

- Premere la manopola di sblocco e orientare il telaio del sedile con lo schienale esclusivamente se l'utente è seduto sulla carrozzina da doccia e da toilette.
- Durante l'orientamento del telaio del sedile con schienale, tirare lo schienale all'indietro oppure spingerlo in avanti per mezzo della manopola.
- Durante l'orientamento non inserire le mani fra il telaio del sedile con schienale e il telaio tubolare anteriore posto fra gli elementi laterali.
- Non muovere la carrozzina, se il telaio del sedile con schienale è inclinato.

È possibile inclinare il telaio del sedile assieme allo schienale di circa 35° all'indietro.

1. Tirare la manopola di sblocco (4, fig. 11) e mantenerla in questa posizione. Il dispositivo di bloccaggio delle molle a gas (2, fig. 11) viene sganciato tramite il distributore (3, fig. 11).
2. Tirare all'indietro oppure spingere in avanti il telaio del sedile (1, fig. 11) assieme allo schienale attraverso la manopola dello schienale (5, fig. 11). Le molle a gas (2, fig. 11) fuoriescono (fig. 11) oppure vengono compresse.
3. Rilasciare la manopola di sblocco. Il telaio del sedile è fissato con l'inclinazione impostata in quel momento.

Se il telaio del sedile con schienale è inclinato all'indietro senza utente, per inclinarlo di nuovo in avanti, procedere come descritto in seguito:

1. Prendere posizione accanto alla carrozzina da doccia e da toilette.
2. Tirare con una mano la manopola di sblocco e mantenerla in questa posizione.
3. Con l'altra mano premere verso il basso il telaio del sedile con schienale al centro della superficie che funge da sedile.
4. Quando il telaio del sedile con schienale è inclinato in avanti, rilasciare la manopola di sblocco. Il telaio del sedile è bloccato in questa posizione.

6.10 Inserimento del dispositivo di bloccaggio direzionale



Importante!

Il dispositivo di bloccaggio direzionale viene inserito fino allo scatto solo se la ruota si trova in posizione rettilinea.

Bloccare il dispositivo di bloccaggio sulla rotella con la leva a pedale blu. La rotella è fissata in posizione rettilinea.

6.11 Montaggio/smontaggio della piastra che funge da sedile

Smontaggio:

Tirare la piastra che funge da sedile verso l'alto da entrambi i lati.

Montaggio:

	ATTENZIONE!
	Pericolo di incastro Mentre viene applicata la piastra che funge da sedile non intervenire tra sedile e telaio.

1. Applicare la piastra che funge da sedile sul telaio, con l'apertura in avanti (fig. 2).
2. Spingere la piastra che funge da sedile il più possibile all'indietro.

3. Con la mano aperta spingere la piastra che funge da sedile sui lati e infine in avanti e indietro verso il basso fino a farla chiudere a scatto nel telaio del sedile.

6.12 Rimuovere/applicare il cinturino fermatallone

1. Aprire la chiusura a velcro del cinturino fermatallone (6, fig. 6).



Importante!

Quando la vite è svitata il dado può cadere sul lato inferiore.

2. Svitare la vite (5, fig. 6).
3. Rimuovere la vite con il manicotto distanziatore e il dado sul lato inferiore della piastra poggiapiedi.
4. Rimuovere il cinturino fermatallone dal manicotto distanziatore.

L'applicazione del cinturino fermatallone avviene nella sequenza inversa.



Importante!

Durante l'applicazione la chiusura a velcro del cinturino è rivolta verso l'interno.

6.13 Rimozione dei disturbi

Disturbo	Possibile causa	Rimedio
Impostazione dell'altezza poco scorrevole	Depositi tra telaio e elemento laterale	Scomporre la carrozzina da doccia e da toilette nei componenti della fornitura e pulire a fondo
La rotella ruota a fatica o per niente	Sporcizia tra forcella e cerchione	Pulire a fondo le rotelle
I poggiapiedi si girano a fatica di lato	Depositi nelle guide	Rimuovere i poggiapiedi e pulire a fondo
Non è possibile orientare il telaio con lo schienale	Il dado (6, fig. 11) sul distributore (3, fig. 11) allentato Molla a gas difettosa	Serrare il dado Rivolgersi al proprio rivenditore specializzato

7 Cura e manutenzione

Importante!

- Nella delicata area del bagno l'igiene è particolarmente importante. Mantenere pulita la carrozzina da doccia e da toilette e pulirla regolarmente.
- Il prodotto può essere disinfettato. Per la scelta del disinfettante attenersi alle direttive per la manutenzione di **AQUATEC**. È possibile ricevere queste direttive rivolgendosi alla ditta **AQUATEC**.

7.1 Pulizia

Importante!

- Non utilizzare prodotti abrasivi.
 - I sostegni per gli accessori non vengono smontati.
1. Rimuovere accessori eventualmente montati.
 2. Tirare i poggiatesta fuori dalle guide.
 3. Rimuovere la piastra che funge da sedile e il rivestimento per lo schienale.
 4. Lavare le singole parti con detergenti che si trovano comunemente in commercio (ad es. un detergente universale) e con l'ausilio di un panno o una spazzola.
 5. Lavare le parti con acqua calda.
 6. Asciugare gli elementi con l'ausilio di un panno.
 7. Montare di nuovo la carrozzina da doccia e da toilette.

	ATTENZIONE!
	Pericolo di ustioni Lasciar raffreddare la carrozzina da doccia e da toilette prima di toccarla.

Nelle strutture ospedaliere, oltre alla pulizia come descritta sopra, detergere la carrozzina da doccia e da toilette regolarmente a 85 °C per 3 minuti nell'autoclave.

7.2 Manutenzione

Se si osservano le indicazioni menzionate relative alla cura, la carrozzina da doccia e da toilette non necessita di alcuna manutenzione.

7.3 Sostituzione delle rotelle

	ATTENZIONE!
	La sostituzione delle rotelle deve essere effettuata unicamente da rivenditori specializzati.

Indice

1	Indicaciones básicas	41	7	Cuidado y mantenimiento	47
1.1	Introducción	41	7.1	Limpieza	47
1.2	Uso adecuado	41	7.2	Mantenimiento	47
1.3	Garantía	41	7.3	Cambio de ruedas	47
1.4	Reutilización/Preparación	41			
1.5	Eliminación	41			
1.6	Distintivo CE	41			
2	Indicaciones de seguridad	41			
2.1	Indicaciones de aviso y símbolos	41			
2.2	Indicaciones generales	41			
3	Descripción	42			
3.1	Volumen de entrega	42			
3.2	Datos técnicos	42			
4	Transporte	42			
5	Puesta en servicio	42			
5.1	Montaje de la silla de ducha y WC	42			
5.1.1	Cambiar de posición o introducir los clips	42			
5.1.2	Montaje del respaldo	42			
5.1.3	Montaje del asidero de desenganche y de las abrazaderas de cables	42			
5.1.4	Montaje de los reposapiés	43			
5.1.5	Montaje de los reposacabezas	43			
6	Manejo	43			
6.1	Ajuste de la altura del asiento	43			
6.2	Ajuste de la altura de los reposapiés	44			
6.3	Ajuste de la inclinación de las placas de los pies	44			
6.4	Ajuste de la altura de los reposabrazos	44			
6.5	Ajuste de la funda del respaldo	44			
6.6	Utilización	45			
6.7	Giro de los reposabrazos	45			
6.8	Giro de los reposapiés	45			
6.9	Giro del armazón del asiento con respaldo	46			
6.10	Engatillamiento del fijador de dirección	46			
6.11	Extracción/introducción de la placa del asiento	46			
6.12	Montaje/desmontaje de la cinta de sujeción de los talones	46			
6.13	Solucionar fallos	47			

1 Indicaciones básicas

1.1 Introducción

En este manual de instrucciones encontrará la información y las indicaciones necesarias para utilizar la silla de ducha y WC de forma correcta y segura.

En el texto de este manual de instrucciones aparecen referencias a números de figuras y números de posición dentro de las figuras. Estas indicaciones se encuentran entre paréntesis.

Por ejemplo, (3, fig. 2) significa figura 2, posición 3.

Guarde cuidadosamente toda la documentación.

1.2 Uso adecuado

La silla de ducha y WC se debe usar exclusivamente como instrumento de ayuda para la ducha o el baño, como alternativa al inodoro o para el desplazamiento en interiores.

Se prohíbe cualquier otro uso.

No puede usar la silla de ducha y WC en exteriores o como instrumento auxiliar de acceso.

Como silla de WC se puede utilizar la silla de ducha y WC colocándola sobre el WC estándar o de forma independiente a éste con un inodoro corredera (opcional).

1.3 Garantía

La garantía está regida por las normativas legales de los países de destino, o bien por lo dispuesto por nuestros socios.

En caso de fallo, diríjase a su distribuidor especializado o a la dirección impresa en estas instrucciones.

La fecha que aparece en el justificante de entrega corresponde a la fecha de inicio de la garantía.

1.4 Reutilización/Preparación

El producto se ha concebido para el uso repetido. El número máximo de usos repetidos dependerá del estado en el que se encuentre el producto.

En la preparación, se habrán de observar las normas de preparación y de higiene de **AQUATEC**. Puede solicitar estas normas a **AQUATEC**.

1.5 Eliminación



¡Importante!

El producto no contiene materiales peligrosos.

Después de haber transcurrido la vida útil del producto, lleve cada una de las piezas al centro local de recogida y eliminación de residuos, en correspondencia a la identificación del material.

Puede encargar al fabricante que se ocupe de realizar la eliminación correcta y completa de todas las piezas.

1.6 Distintivo CE

El producto cumple las disposiciones legales de la directiva relativa a los productos sanitarios 93/42/CEE.

2 Indicaciones de seguridad

2.1 Indicaciones de aviso y símbolos

En este manual de instrucciones se han utilizado las siguientes indicaciones de aviso y símbolos:

*	<p>¡CUIDADO!</p> <p>Esta indicación señala una posible situación de peligro.</p> <p>Si no se respetan estas indicaciones se pueden producir daños personales o materiales.</p>
---	---



¡Importante!

Bajo esta indicación se exponen avisos, información y consejos adicionales.

2.2 Indicaciones generales



Inmovilice los frenos de estacionamiento en la posición de aparcamiento.



Use la silla de ducha y WC sólo sobre superficies planas y en interiores.



En caso de fallo en el funcionamiento, póngase inmediatamente en contacto con su distribuidor especializado.



No realice ninguna modificación o ampliación por cuenta propia.



No realice nunca trabajos en los resortes de gas. En caso de que un resorte de gas esté dañado o se encuentre defectuoso, le rogamos se ponga en contacto inmediatamente con su distribuidor especializado.



Tenga en cuenta los datos especificados en la placa de características. No sobrecargue la silla de ducha y WC.

* Aquí se representa un pictograma que ilustra el tipo de peligro.

3 Descripción

3.1 Volumen de entrega

En el volumen de entrega de la **AQUATEC OCEAN VIP** se incluyen los siguientes componentes (fig. 2):

- 1 Reposacabezas
- 2 Respaldo con funda y reposabrazos
- 3 Manual de instrucciones (en la bolsa de poliéster)
- 4 Tornillos (4 x) para el respaldo
- 5 Abrazaderas de cables (2 x)
- 6 Llave Allen
- 7 Clips (2 x) para los reposapiés (en la bolsa de poliéster)
- 8 Reposapiés con cinta de sujeción de los talones (2 x)
- 9 Armazón del asiento con placa de asiento y piezas laterales con ruedas
- 10 Clips (2 x) para el ajuste de la altura (insertados en el lado interior)

3.2 Datos técnicos

Dimensiones

Anchura	576 mm
Profundidad	1058 mm
Altura (sin reposacabezas)	1098 – 1198 mm
Anchura del asiento	500 mm
Profundidad del asiento	452 mm
Altura del asiento	500/550/600 mm
Distancia mín. entre el suelo y el soporte para el inodoro corredera	422 – 522 mm
Peso	aprox. 21 kg
Carga admisible	150 kg

En la placa de características (fig. 1) encontrará informaciones técnicas importantes.

La placa de características se encuentra en la cara interior de la pieza lateral derecha.

4 Transporte

Para el transporte, puede desarmar fácilmente la silla de ducha y WC en las piezas que se suministran en el volumen de entrega (apartado 3.1).

La descripción de cómo proceder al desmontaje se encuentra en el apartado 5.

5 Puesta en servicio



¡Importante!

- Antes de llevar a cabo el montaje compruebe si las piezas han sufrido daños durante el transporte.
- En este apartado se describe el montaje. El desensamblaje se efectúa siguiendo los mismos pasos en el orden inverso.
- Durante el montaje preste atención a que las piezas tengan la posición correcta entre sí (fig. 2).

5.1 Montaje de la silla de ducha y WC

5.1.1 Cambiar de posición o introducir los clips

1. Retire los dos clips para el ajuste de la altura (10, fig. 2) del lado interior del armazón del asiento y vuelva a introducirlos en la pieza lateral de tal manera que las dos salientes (6, fig. 8) rodeen el tubo del armazón del asiento (2, fig. 8).
2. Saque los dos clips para los reposapiés (7, fig. 2) de la bolsa de poliéster e introdúzcalos en la guía (8, fig. 6) del armazón del asiento (9, fig. 6) de tal manera que las dos salientes rodeen la guía.

5.1.2 Montaje del respaldo

1. Todas las ruedas se pueden inmovilizar con las palancas de pie roja. Para ello presione hacia abajo la palanca de pie roja de las ruedas.



¡Importante!

Cuando los reposabrazos están desplegados quedan hacia adelante.

2. Encaje el respaldo (1, fig. 3) por atrás en el perno del armazón del asiento (3, fig. 3) hasta que el reborde del respaldo tenga contacto con el tubo del armazón del asiento.



¡Importante!

Apriete firmemente los tornillos con la llave Allen incluida en el suministro.

3. Fije el respaldo a la izquierda y a la derecha con dos tornillos a la vez (2, fig. 3).

5.1.3 Montaje del asidero de desenganche y de las abrazaderas de cables



¡Importante!

El hilo de maniobra (1, fig. 4) para activar los resortes de gas a presión se debe hacer pasar entre la funda del respaldo y los cierres de correas.

1. Desenrosque los dos tornillos de cabeza cilíndrica ranurada en cruz (4, fig. 4) del asidero de desenganche (2, fig. 4) y retire la parte inferior de la abrazadera de fijación (5, fig. 4).

2. Haga pasar el asidero de desenganche de abajo hacia arriba entre la funda del respaldo y los cierres de correas (6, fig. 4).
3. Coloque el asidero de desenganche en el asidero del respaldo con la parte superior de la abrazadera de fijación de tal manera que la palanca de mano (3, fig. 4) muestre hacia la derecha.
4. Fije el asidero de desenganche en el armazón de tubo con la parte inferior de la abrazadera de fijación y los dos tornillos de cabeza cilíndrica ranurada en cruz. En esto, apriete los tornillos sólo ligeramente.
5. Oriente el asidero de desenganche como se muestra en la figura 4.
6. Apriete los dos tornillos de cabeza cilíndrica ranurada en cruz firmemente.
7. Fije el hilo de maniobra. Para ello, coloque y apriete una abrazadera de cables a la izquierda y una a la derecha en la zona de la curvatura inferior del armazón del respaldo (5, fig. 2 ó 2, fig. 5) alrededor del armazón de tubo (1, fig. 5) y el hilo de maniobra (3, fig. 5).
8. Corte los extremos sobresalientes de las abrazaderas de cables.

5.1.4 Montaje de los reposapiés



¡Importante!

El montaje es igual para los reposapiés derecho e izquierdo.

Inserte el reposapiés (1, fig. 6) junto con la placa de los pies (4, fig. 6) en la guía (8, fig. 6) del armazón del asiento (9, fig. 6) hasta que la ranura (2, fig. 6) se encaje en el pasador del clip (7, fig. 6). Ahora el reposapiés ya no se puede girar a un lado.

5.1.5 Montaje de los reposacabezas



¡Importante!

- Para la adaptación al usuario, la barra de retención se puede montar con la curvatura hacia adelante o hacia atrás.
- El acolchado del reposacabezas (10, fig. 7) se puede desmontar y sustituir por un acolchado de alguna forma diferente (opción). Para desmontarlo, suelte los tornillos de fijación (9, fig. 7).

1. Atornille el tornillo con la empuñadura en estrella (6, fig. 7) un tramo pequeño en el estribo (7, fig. 7).
2. Encaje el estribo, con el tornillo, por atrás en el asidero del respaldo (5, fig. 7) de tal manera que el tornillo encaje en el agujero del respaldo.

3. Coloque la placa (4, fig. 7) por adelante en el estribo de tal manera que las dos salientes de la placa apunten hacia arriba y hacia abajo y el lado curvado de la placa tenga contacto con el asidero del respaldo.



¡Importante!

Al introducir el alojamiento, el redondeo de la placa deberá estar en contacto pleno con el asidero del respaldo.

4. Introduzca la barra de retención (3, fig. 7) por arriba en las escotaduras del estribo.
5. Apriete el tornillo con la empuñadura en estrella (6, fig. 7) hasta que la barra de retención se encuentre fijada.
6. Introduzca el acolchado (10, fig. 7) con el portador del acolchado (2, fig. 7) en el soporte que se encuentra en la barra de retención (8, fig. 7).
7. Apriete el tornillo con la empuñadura en estrella superior (1, fig. 7) hasta que el portador del acolchado se encuentre fijado.

6 Manejo

6.1 Ajuste de la altura del asiento



¡Importante!

- La altura del asiento se debe ajustar al usuario. La altura del asiento normalmente está ajustada correctamente cuando el usuario, sentado en la silla de ducha y WC, llega con ambos pies al suelo.
- La altura del asiento se debe modificar al mismo tiempo a ambos lados. Deje que otra persona le ayude con el ajuste.
- Para ajustar la altura del asiento no debe haber nadie sentado en la silla de ducha y WC.

1. Levante la silla de ducha y WC un poco agarrándola del armazón del asiento.
2. Extraiga ambos clips (5, fig. 8).
3. Extraiga de la pieza lateral (1, fig. 8) el armazón del asiento hasta que quede a la altura de asiento deseada o bájelo introduciéndolo más en la pieza lateral.
4. Haga coincidir los alojamientos de los clips (3, fig. 8) situados en la pieza lateral con un orificio del armazón del asiento (4, fig. 8).
5. Vuelva a introducir ambos clips en la pieza lateral de tal manera que ambas salientes (6, fig. 8) rodeen el tubo del armazón del asiento (2, fig. 8).

6.2 Ajuste de la altura de los reposapiés

1. Tire del reposapiés (1, fig. 6) un poco hacia arriba.
2. Extraiga el clip (7, fig. 6) y vuelva a introducirlo en la posición deseada. Para ello puede ser necesario extraer un poco más el reposapiés.
3. Deslice el reposapiés hacia abajo hasta que la ranura (2, fig. 6) se encaje en el pasador del clip (7, fig. 6).
4. Ajuste el segundo reposapiés a la altura deseada tal y como se acaba de indicar.

6.3 Ajuste de la inclinación de las placas de los pies



¡Importante!

- La inclinación de la placa de los pies se puede ajustar sin escalonamiento.
- La placa de los pies derecha y la izquierda se ajustan de la misma manera.

1. Suelte el tornillo de cabeza con hexágono interior (3, fig. 6) de la placa de los pies utilizando una llave Allen de tamaño 4.
2. Gire la placa de los pies (4, fig. 6) a la posición deseada.
3. Vuelva a apretar el tornillo de cabeza con hexágono interior.

6.4 Ajuste de la altura de los reposabrazos



¡Importante!

- La altura de los reposabrazos se debe ajustar al usuario.
- La altura de los reposabrazos se debe modificar de igual forma a ambos lados.
- La altura del reposabrazos derecho y la del reposabrazos izquierdo se ajustan de la misma manera.

1. En la funda del respaldo, abra el cierre de la correa que se ha hecho pasar en el lado interior del armazón del respaldo.
2. En la funda del respaldo, abra el cierre de la correa que se encuentra colocada encima del reposabrazos (1, fig. 9).
3. Haga pasar esta correa por el lado interior del armazón del respaldo, y vuélvala a cerrar.



¡Importante!

Las tuercas se encuentran insertadas de manera suelta en la abrazadera de sujeción y pueden caerse.

4. Desenrosque los tornillos (3, fig. 9) de la sujeción del reposabrazos (4, fig. 9) con la llave Allen adjunta.

5. Retire la abrazadera de sujeción (2, fig. 9) junto con las tuercas del lado interior del armazón del respaldo.
6. Desmonte la sujeción del reposabrazos (4, fig. 9) junto con el reposabrazos y desplácela hacia arriba.



¡Importante!

El agujero pequeño sirve para fijar la abrazadera de sujeción.

7. Inserte los tornillos en la sujeción del reposabrazos y hágalos pasar a través de los agujeros del armazón del respaldo.
8. De ser necesario, vuelva a introducir las tuercas en la abrazadera de sujeción.
9. Coloque la abrazadera de sujeción en el armazón del respaldo de tal manera que la fijación de la abrazadera de sujeción encaje en el agujero más pequeño.
10. Enrosque los tornillos en las tuercas y apriételes.
11. Haga pasar la correa de la funda del respaldo todavía abierta por el exterior del armazón del respaldo, ciérrela y tense todas las correas.

El ajuste de los reposabrazos a la posición inferior se realiza de la misma forma.



¡Importante!

En la modificación a la posición inferior se debe abrir la correa que se encuentra debajo del reposabrazos y hacerla pasar dentro del armazón del respaldo.

6.5 Ajuste de la funda del respaldo



¡Importante!

- El dobladillo inferior (5, fig. 10) de la funda del respaldo deberá encontrarse siempre debajo del distanciador (6, fig. 10) del armazón del respaldo (4, fig. 10).
- Para el montaje de accesorios se puede abrir el segundo cierre de correa por arriba, y en este lugar se puede hacer pasar la funda del respaldo en el interior pegada al armazón del respaldo (3, fig. 10).
- Siempre deberán hacerse pasar por lo menos tres correas por el exterior del armazón del respaldo, y los cierres de correas de éstos deberán encontrarse cerrados.

El tensado de la funda del respaldo se puede ajustar individualmente.

Para tensar:



Apriete las correas (1, fig. 10) de la funda del respaldo.

Para destensar:

1. Abra los cierres de las correas (2, fig. 10) presionando los salientes de sujeción (flecha, fig. 10).
2. Afloje las correas corriendo un poco el cierre hacia adelante.
3. Cierre los cierres de las correas.
4. Por último vuelva a tensar ligeramente las correas.

6.6 Utilización

Durante el uso de la silla de ducha y WC se deben observar las siguientes indicaciones de seguridad:

	<p>¡CUIDADO!</p> <ul style="list-style-type: none"> ● Resbalamiento debido a una superficie de asiento suelta <p>Antes del uso, controle si la superficie de asiento está bien fijada al armazón del mismo.</p> <ul style="list-style-type: none"> ● Resbalamiento provocado por un desplazamiento imprevisto de la silla <p>Antes de sentarse o levantarse de la silla, inmovilice las ruedas con la palanca de pie roja.</p>
	 <p>Peligro por un desplazamiento imprevisto de la silla</p> <p>En la posición de aparcamiento inmovilice las ruedas con la palanca de pie roja.</p>
	 <p>Peligro de vuelco</p> <ul style="list-style-type: none"> ● Antes de sentarse o levantarse de la silla, retire los reposapiés hacia los lados o abata las placas de los pies hacia arriba. ● Antes de sentarse o de levantarse de la silla, gire las ruedas delanteras de tal manera que el bloqueo muestre hacia adelante. ● No se coloque encima de los reposapiés. ● Desplace el usuario en la silla de ducha y WC únicamente cuando el armazón del asiento con respaldo esté fijado en posición erguida. ● No desmonte nunca los resortes de gas.

	<p>¡CUIDADO!</p>
	<p>Peligro de rotura en el transporte</p> <ul style="list-style-type: none"> ● Estando la silla de ducha y WC cargada, álcela asiéndola únicamente por las piezas laterales. ● Conduzca o empuje la silla de ducha y WC únicamente agarrándola en el asidero en el respaldo y no en el reposacabezas.

6.7 Giro de los reposabrazos

	<p>¡CUIDADO!</p>
	<p>Peligro de pillarse la mano con el mecanismo de abatimiento</p> <ul style="list-style-type: none"> ● Al abatir hacia abajo el reposabrazos no coloque la mano en la articulación y preste atención a que ninguna pieza quede pillada. ● Al abatirlo hacia arriba no introduzca la mano entre el reposabrazos y el respaldo.

6.8 Giro de los reposapiés

Posición de subida/posición de bajada:

1. Desplace el reposapiés por la guía un poco hacia arriba hasta que la ranura (2, fig. 6) se desencaje del pasador del clip (7, fig. 6).
2. Gire los reposapiés hacia los lados.

Posición de conducción:

	<p>¡CUIDADO!</p>
	<p>Peligro por reposapiés suelto</p> <p>Fije los reposapiés en la posición de conducción.</p>

1. Gire el reposapiés hacia adentro.
2. Presione el reposapiés hacia abajo hasta que la ranura (2, fig. 6) se encaje en el pasador del clip (7, fig. 6).

6.9 Giro del armazón del asiento con respaldo

¡Importante!

- Únicamente se deberá activar el asidero de desenganche y girar el armazón del asiento con el respaldo cuando se encuentre sentado un usuario en la silla de ducha y WC.
- Al girar el armazón del asiento con el respaldo, tire el respaldo hacia atrás o presiónelo hacia adelante agarrándolo del asidero.
- Al girar, no meta las manos entre el armazón del asiento con respaldo y el marco tubular delantero entre las piezas laterales.
- No desplace la silla cuando el armazón del asiento con respaldo se encuentre girado.

El armazón del asiento se puede inclinar junto con el respaldo aprox. 35° hacia atrás.

1. Tire del asidero de desenganche (4, fig. 11) y mantenga el asidero de desenganche en esta posición. El bloqueo de los resortes de gas a presión (2, fig. 11) es suprimido a través del distribuidor (3, fig. 11).
2. Tire el armazón del asiento (1, fig. 11) hacia atrás junto con el respaldo o presiónelo hacia adelante agarrándolo del asidero en el respaldo (5, fig. 11). Los resortes de gas a presión (2, fig. 11) se extienden (fig. 11) o se comprimen.
3. Suelte el asidero de desenganche. El armazón del asiento quedará fijado en la inclinación actualmente ajustada.

En caso de que el armazón del asiento estuviere girado hacia atrás sin usuario, proceda de la manera siguiente para volver a girar el armazón del asiento con respaldo hacia adelante.

1. Párese junto a la silla de ducha y WC.
2. Tire del asidero de desenganche con una mano y mantenga el asidero de desenganche en esta posición.
3. Con la otra mano, presione el armazón del asiento con respaldo hacia abajo en el centro de la superficie de asiento.
4. Suelte el asidero de desenganche cuando el armazón del asiento con respaldo haya girado hacia adelante. El armazón del asiento quedará fijado en esta posición.

6.10 Engatillamiento del fijador de dirección

¡Importante!

El fijador de dirección sólo engatillará si la rueda se encuentra en posición de marcha recta.

Bloquee el fijador en la rueda con la palanca de pie azul. La rueda quedará fijada en posición de marcha recta.

6.11 Extracción/introducción de la placa del asiento

Extracción:

Tire de la placa del asiento hacia arriba por los dos lados.

Inserción:

	¡CUIDADO!
	<p>Peligro de pillarse la mano</p> <p>Al colocar la placa de asiento no meta la mano entre la superficie de asiento y el armazón del asiento.</p>

1. Coloque la placa de asiento con la entalladura hacia adelante sobre el armazón del asiento (fig. 2).
2. Deslice la placa de asiento hacia atrás todo lo que sea posible.
3. Con la palma de la mano presione la placa de asiento en los lados y a continuación por delante y por detrás hasta que quede encajada en el armazón del asiento.

6.12 Montaje/desmontaje de la cinta de sujeción de los talones

1. Abra el cierre de velcro en la cinta de sujeción de los talones (6, fig. 6).

¡Importante!

Si el tornillo está desenroscado, puede caer la tuerca de la parte inferior.

2. Desenrosque el tornillo (5, fig. 6).
3. Retire el tornillo con el manguito distanciador y la tuerca de la parte inferior de la placa de los pies.
4. Retire la cinta de sujeción de los talones de dicho manguito.

Para el montaje de la cinta de sujeción de los talones efectúe los mismos pasos en orden inverso.

¡Importante!

Durante el montaje, el cierre de velcro de la cinta de sujeción de los talones debe quedar hacia atrás.

6.13 Solucionar fallos

Fallo	Posible causa	Solución
La altura del asiento no se puede ajustar fácilmente	Sedimentación entre el armazón del asiento y las piezas laterales	Desarme la silla de ducha y WC hasta obtener los componentes del volumen de entrega y limpie éstos minuciosamente
La rueda gira con dificultad o no gira	Suciedad entre la horquilla y la llanta	Limpiar a fondo las ruedas
Los reposapiés giran hacia los lados con mucha dificultad	Sedimentación en las guías	Extraer los reposapiés y limpiarlos a fondo
El armazón del asiento con respaldo no puede hacerse girar	Se ha soltado la tuerca (6, fig. 11) en el distribuidor (3, fig. 11) Resorte de gas defectuoso	Apriete la tuerca Diríjase al distribuidor especializado

7 Cuidado y mantenimiento



¡Importante!

- La higiene es especialmente importante en el área del WC. Mantenga la silla de ducha y WC limpia y lávela regularmente.
- El producto se puede desinfectar. Observe las directivas para el cuidado **AQUATEC** al seleccionar los productos de desinfección. Puede solicitar estas normas a **AQUATEC**.

7.1 Limpieza



¡Importante!

- No utilice productos abrasivos.
 - Los soportes para los accesorios no se desmontan.
1. En caso necesario, desmonte los accesorios montados.
 2. Extraiga los reposapiés de las guías.
 3. Retire la placa de asiento y la funda del respaldo.
 4. Lave los componentes individuales con productos de limpieza comerciales (p. ej. un detergente universal) utilizando un paño o un cepillo.
 5. Duche los componentes con agua caliente.
 6. Seque los componentes con un paño.
 7. Vuelva a montar la silla de ducha y WC.



¡CUIDADO!

Peligro de escaldamiento

Deje que la silla de ducha y WC se enfríe antes de tocarla.

En clínicas, además de la limpieza descrita más arriba, se debe limpiar a intervalos regulares la silla de ducha y WC a 85 °C durante 3 minutos en autoclave.

7.2 Mantenimiento

Si se siguen las indicaciones relativas al cuidado aquí expuestas, la silla de ducha y WC no necesitará mantenimiento.

7.3 Cambio de ruedas



¡CUIDADO!

El cambio de las ruedas sólo lo puede realizar un distribuidor especializado.

Innehållsförteckning

1	Grundläggande anvisningar	48
1.1	Inledning	48
1.2	Användning	48
1.3	Garanti	48
1.4	Flergångsbruk/lordningställande	48
1.5	Återvinning	48
1.6	CE-märkning	48
2	Säkerhetsanvisningar	49
2.1	Varningar och symboler	49
2.2	Allmänna anvisningar	49
3	Beskrivning	49
3.1	Leveransomfattning	49
3.2	Tekniska data	49
4	Transport	49
5	Förberedelser	49
5.1	Montering av den mobila dusch- och toalettstolen	50
5.1.1	Flytta resp. sätta in klämmorna	50
5.1.2	Montera ryggstödet	50
5.1.3	Montera frigöringshandtag och kabelband	50
5.1.4	Montera fotstöden	50
5.1.5	Montera huvudstödet	50
6	Handhavande	51
6.1	Ställa in sitshöjden	51
6.2	Ställa in fotstödens höjd	51
6.3	Ställa in fotplattornas lutning	51
6.4	Ställa in armstödens höjd	51
6.5	Justera ryggstödet överdrag	52
6.6	Användning	52
6.7	Fälla upp/ned armstöden	52
6.8	Svänga fotstöden	52
6.9	Svänga stolramen med ryggstödet	53
6.10	Haka fast riktningshållare	53
6.11	Sätta fast/ta av sittplattan	53
6.12	Demontera/montera hälstödet	53
6.13	Åtgärda fel	53
7	Skötsel och underhåll	54
7.1	Rengöra	54
7.2	Underhåll	54
7.3	Byta hjul	54

1 Grundläggande anvisningar**1.1 Inledning**

Bruksanvisningen innehåller anvisningar och information om säker och rätt användning av den mobila dusch- och toalettstolen.

Texten i bruksanvisningen innehåller hänvisningar till bildnummer och till siffror på bilderna. Hänvisningarna står inom parentes.

Exempel: (3, bild 2) betyder bild 2, position 3.

Förvara alla dokument omsorgsfullt.

1.2 Användning

Den mobila dusch- och toalettstolen ska endast användas som hjälpmedel för dusch och bad, för toalettbesök eller förflyttning inomhus.

Den får inte användas för andra ändamål.

Den mobila dusch- och toalettstolen får inte användas utomhus eller som uppresnings-/överflyttningshjälpmedel.

Vid toalettbesök kan den mobila dusch- och toalettstolen användas tillsammans med den vanliga toalettstolen eller med eget bäcken/egen toalettthink (tillval).

1.3 Garanti

Garanti lämnas enligt gällande lagstiftning i resp. land, eller enligt våra återförsäljares bestämmelser.

Kontakta återförsäljaren eller en av adresserna i den här bruksanvisningen vid ev. skada på produkten.

Garantin gäller fr.o.m. leveransdatumet på leveranssedeln.

1.4 Flergångsbruk/lordningställande

Produkten är avsedd för flergångsbruk. Det maximala antalet användningar beror på produktens tillstånd.

Vid iordningställande av **AQUATEC**-riktlinjerna för hygien och iordningställande följas. De erhålls på förfrågan från **AQUATEC**.

1.5 Återvinning**Observera!**

Produkten innehåller inga farliga material.

När produkten inte ska användas längre, sortera delarna enligt materialmärkningen och lämna dem till närmaste insamlingsställe.

De kan även sändas till tillverkaren för återvinning.

1.6 CE-märkning

Produkten motsvarar bestämmelserna i direktiv 93/42/EEG om medicintekniska produkter.

2 Säkerhetsanvisningar

2.1 Varningar och symboler

I denna bruksanvisning finns följande varningar och symboler:

*	WARNING!
	Betecknar möjliga risker.
	Risk för person- eller sagskador om anvisningarna inte beaktas.



Observera!

Markerar viktig information, anvisningar eller tips.

2.2 Allmänna anvisningar



Drag åt parkeringsbromsen när stolen ska stå still.



Använd endast den mobila dusch- och toalettstolen inomhus och på jämna golvytor.



Kontakta återförsäljaren om det uppstår funktionsstörningar.



Utför inga egenmäktiga ändringar eller ombyggnader.



Utför inga arbeten på gasfjädrarna. Kontakta genast återförsäljaren om en gasfjäder är skadad eller defekt.



Beakta uppgifterna på typskylten. Överbelast inte den mobila dusch- och toalettstolen.

3 Beskrivning

3.1 Leveransomfattning

Till **AQUATEC OCEAN VIP** medlevereras följande delar (bild 2):

- 1 Huvudstöd
- 2 Ryggstöd med överdrag och armstöd
- 3 Bruksanvisning (i plastpåsen)
- 4 Klämmor (4 x) för ryggstödet
- 5 Kabelband (2 x)
- 6 Insexnyckel
- 7 Klämmor (2 x) för fotstöd (i plastpåsen)
- 8 Fotstöd med hälstöd (2 x)
- 9 Stolram med sittplatta och sidodelar med hjul
- 10 Klämmor (2 x) för höjdställning (insatta inifrån)

3.2 Tekniska data

Mått

Bredd	576 mm
Djup	1058 mm
Höjd (utan huvudstöd)	1098 – 1198 mm
Sitsbredd	500 mm
Sitsdjup	452 mm
Sitshöjd	500/550/600 mm
Min avstånd mellan golvet och bäckenhållaren	422 – 522 mm
Vikt	ca 21 kg
Max. belastning	150 kg

Se typskylten (bild 1) för viktig teknisk information.

Typskylten sitter på den högra sidodelens insida.

4 Transport

Den mobila dusch- och toalettstolen kan enkelt tas isär för transport (de olika delarna, se avsnitt 3.1).

Isärtagning, se avsnitt 5.

5 Förberedelser



Observera!

- Kontrollera att delarna inte har några transportskadador innan stolen monteras.
- I detta avsnitt beskrivs monteringen. Demonteringen sker i omvänd ordningsföljd.
- Se till att de olika delarna placeras rätt vid monteringen (bild 2).

* Här finns en illustration som åskådliggör vilken typ av risk det handlar om.

5.1 Montering av den mobila dusch- och toalettstolen

5.1.1 Flytta resp. sätta in klämmorna

1. Drag bort de två klämmorna för höjdställning (10, bild 2) från stolramens insida och sätt från utsidan in dem i sidodelen så att de två skänklarna (6, bild 8) griper tag om stolramens rör (2, bild 8).
2. Tag ut de två klämmorna till fotstöden (7, bild 2) ur plastpåsen och sätt in hållaren (8, bild 6) på stolramen (9, bild 6) så att de två skänklarna griper tag om hållaren.

5.1.2 Montera ryggstödet

1. Lås alla hjul med de röda fotspakarna. Tryck då ned hjulens röda fotspak för att låsa dem.



Observera!

När armstöden är nedfällda är de riktade framåt.

2. Skjut bakifrån på ryggstödet (1, bild 3) på bultarna på stolramen (3, bild 3) tills ryggstödet sitter mot stolramens rör.



Observera!

Dra åt skruvarna med den medföljande insexnyckeln.

3. Skruva fast ryggstödet på höger och vänster sida med vardera två skruvar (2, bild 3).

5.1.3 Montera frigöringshandtag och kabelband



Observera!

Snöret (1, bild 4) för utlösning av tryckfjädrarna måste dras mellan ryggstödet överdrag och remlåsen.

1. Skruva ut de två cylindriska krysspårskruvarna (4, bild 4) från frigöringshandtaget (2, bild 4) och tag bort den nedre delen av fästklämman (5, bild 4).
2. Dra frigöringshandtaget nedifrån och upp mellan ryggstödet överdrag och remlåsen (6, bild 4).
3. Sätt utlösningshandtaget med den övre delen av fästklämman på ryggstödet handtag på så sätt att spaken (3, Bild 4) sitter åt höger.
4. Fäst utlösningshandtaget på rörramen med fästklämmans nedre del och de två cylindriska krysspårskruvarna. Drag endast åt skruvarna lätt.
5. Rikta ulösningshandtaget enligt bild 4.
6. Drag åt de två cylindriska krysspårskruvarna.
7. Fäst snöret. Lägg då ett kabelband (5, bild 2 resp. 2, bild 5) runt rörramen (1, bild 5) och snöret (3, bild 5) till vänster och höger på ryggstödsramens nedre böj; drag åt kabelbandet.
8. Klipp av kabelbandets utstående ändar.

5.1.4 Montera fotstöden



Observera!

Monteringen görs på samma sätt på höger och vänster sida.

Skjut in fotstödet (1, bild 6), med fotplattan (4, bild 6) inåt, i hållaren (8, bild 6) på stolramen (9, bild 6) så att spåret (2, bild 6) hakar in i klämmans stift (7, bild 6). Fotstödet kan inte vridas åt sidan längre.

5.1.5 Montera huvudstödet



Observera!

● Fäststången kan monteras med bågen framåt eller bakåt och på så sätt anpassas till användaren.

● Huvudstödet (10, bild 7) kudde kan tas av och bytas ut mot en annan kudde (tillval). Lossa fästskruvarna (9, bild 7) för att ta bort den.

1. Skruva in skruven med stjärngrepp (6, bild 7) en liten bit i bygel (7, bild 7).
2. Sätt bakifrån bygel med skruven på ryggstödet handtag (5, bild 7) så att skruven sticker in i hålet på ryggstödet handtag.
3. Sätt framifrån in plattan (4, bild 7) i bygel så att plattans två skänklar riktas uppåt och nedåt och plattans böjda sida sitter mot ryggstödet handtag.



Observera!

Plattans böjda del måste sitta helt mot ryggstödet handtag när fästet sticks in.

4. Stick in fäststången (3, bild 7) uppifrån i bygelns främsta hål.
5. Skruva åt skruven med stjärngrepp (6, bild 7) så att fäststången fixeras.
6. Sätt fast kudden (10, bild 7) med kuddhållaren (2, bild 7) i fästet på fäststången (8, bild 7).
7. Skruva åt den övre skruven med stjärngrepp (1, bild 7) så att kuddhållaren fixeras.

6 Handhavande

6.1 Ställa in sitshöjden



Observera!

- Sitshöjden ska anpassas till användaren. Rätt sitshöjd innebär för det mesta att båda fötterna kan nå golvet när man sitter på den mobila dusch- och toalettstolen.
- Sitshöjden måste ställas in samtidigt på båda sidorna. Låt någon hjälpa till med inställningen.
- När sitshöjden ställs in får ingen sitta på den mobila dusch- och toalettstolen.

1. Lyft lite på den mobila dusch- och toalettstolen, håll i stolramen.
2. Drag ut de två klämmorna (5, bild 8).
3. Drag upp stolramen ur sidodelen (1, bild 8) eller skjut ned den i sidodelen tills önskad sitshöjd nås.
4. Justera så att klämfästena (3, bild 8) på sidodelen stämmer överens med ett hål på stolramen (4, bild 8).
5. Stick (från utsidan) in de två klämmorna i sidodelen så att de två skänklarna (6, bild 8) griper tag om stolramens rör (2, bild 8).

6.2 Ställa in fotstödens höjd

1. Drag upp fotstödet (1, bild 6) något.
2. Drag ut klämman (7, bild 6) och sätt in den i önskad position igen. Drag vid behov ut fotstödet ytterligare.
3. Skjut ned fotstödet så att spåret (2, bild 6) hakar in i klämmans stift (7, bild 6).
4. Ställ in det andra fotstödet höjd på samma sätt.

6.3 Ställa in fotplattornas lutning



Observera!

- Fotplattornas lutning kan ställas in steglöst.
- Höger och vänster fotplatta ställs in på samma sätt.

1. Lossa insexskruven (3, bild 6) på fotplattan med en insexnyckel, storlek 4.
2. Vrid fotplattan (4, bild 6) till önskat läge.
3. Dra åt insexskruven igen.

6.4 Ställa in armstödens höjd



Observera!

- Armstödens höjd ska anpassas till användaren.
- Samma armstödshöjd måste ställas in på båda sidorna.
- Höjden ställs in på samma sätt på höger och vänster armstöd.

1. Öppna, på ryggstödet överdrag, remlåset på remmen som har dragits på insidan mot ryggstödsramen.
2. Öppna, på ryggstödet överdrag, remlåset på remmen som ligger över armstödet (1, bild 9).
3. Drag denna rem på insidan, förbi ryggstödsramen och stäng igen.



Observera!

Muttrarna sitter löst i hållklämman och kan ramla ut.

4. Skruva ut armstödshållarens (4, bild 9) skruvar (3, bild 9) med hjälp av medföljande insexnyckel.
5. Tag bort hållklämman (2, bild 9) med muttrarna från armstödsramens insida.
6. Tag bort armstödshållaren (4, bild 9) med armstödet och flytta den uppåt.



Observera!

Det lilla borrhålet används till att fixera hållklämman.

7. Sätt in skruvarna i armstödshållaren och för in dem genom armstödsramens hål.
8. Sätt ev. in muttrarna i hållklämman igen.
9. Sätt hållklämman på ryggstödsramen så att hållklämmans spärr griper in i det lilla hålet.
10. Skruva in skruvarna i muttrarna och drag åt dem.
11. Dra den öppna remmen på ryggstödet överdrag över ryggstödsramen på utsidan; stäng och spänn alla remmar.

Inställning av armstödet i det nedre läget görs på samma sätt.



Observera!

Vid inställning av det nedre läget måste remmen, som ligger under armstödet, öppnas och dras över ryggstödsramen på insidan.

6.5 Justera ryggstödet överdrag

Observera!

- Den nedre sömmen (5, bild 10) på ryggstödet överdrag måste alltid sitta under distanshållaren (6 bild 10) på ryggstödet ram (4, bild 10).
- För montering av tillbehör kan det andra remlåset uppifrån öppnas och ryggstödet överdrag här dras förbi på insidan av ryggstödet ram (3, bild 10).
- Minst tre remmar måste dras över utsidan på ryggstödet ram och remmarnas lås måste låsas.

Överdragets spänning (sträckning) kan anpassas efter behov.

Spänna:



Drag åt överdragets bälten (1, bild 10).



Lossa:

1. Öppna bälteslåsen (2, bild 10) genom att trycka in klämmorna (pilar, bild 10).
2. Drag ut bältena något genom låset.
3. Stäng bälteslåsen igen.
4. Efterspänn bältena något.

6.6 Användning

Beakta följande säkerhetsregler vid användning av den mobila dusch- och toalettstolen:

	VARNING!
	<ul style="list-style-type: none"> ● Risk att glida av stolen p.g.a. lös sittyta Kontrollera att sittyta sitter fast ordentligt på stolramen innan stolen används. ● Risk att stolen börjar rulla Lås stolhjulen med de röda fotspakarna innan du sätter dig på/reser dig från stolen.
	<p>Fara – stolen kan börja rulla</p> <p>Lås hjulen med de röda fotspakarna när stolen ska stå still.</p>

	VARNING!
	<p>Vältningsrisk</p> <ul style="list-style-type: none"> ● Sväng fotstöden åt sidan eller fäll upp fotplattorna innan du sätter dig på/reser dig från stolen. ● Sväng de främre hjulen så att låsspaken vänds framåt innan du sätter dig på/reser dig från stolen. ● Stå inte på fotstöden. ● Kör endast någon person i den mobila dusch- och toalettstolen när stolramen med ryggstödet är låsta i upprätt läge. ● Demontera aldrig gasfjädrarna.
	<p>Risk för brottsskador vid transport</p> <ul style="list-style-type: none"> ● Ta endast tag i sidodelarna om den mobila dusch- och toalettstolen ska lyftas när den är belastad. ● Styr och skjut endast den mobila dusch- och toalettstolen med handtaget på ryggstödet, inte med huvudstödet.

6.7 Fälla upp/ned armstöden

	VARNING!
	<p>Fällmekanism – risk för klämskador</p> <ul style="list-style-type: none"> ● Stick inte in fingrarna under armstödet när det fälls ned, se till att inga delar kommer i kläm. ● Stick inte in händerna mellan armstödet och ryggstödet när armstödet fälls upp.

6.8 Svänga fotstöden

Nedsättning/uppresning:

1. Drag upp fotstödet något tills spåret (2, bild 6) släpper klämmans stift (7, bild 6).
2. Sväng fotstödet åt sidan.

Körläge:

	VARNING!
	<p>Lösa fotstöd utgör fara</p> <p>Lås fotstöden i körläget.</p>

1. Sväng in fotstödet.
2. Tryck ned fotstödet så att spåret (2, bild 6) hakar in i klämmans stift (7, bild 6).

6.9 Svänga stolramen med ryggstödet



Observera!

- Använd endast frigöringshandtaget och sväng endast stolramen med ryggstödet när någon sitter på dusch- och toalettstolen.
- Ta tag i ryggstödet handtag och drag ryggstödet bakåt eller skjut det framåt för att svänga stolramen med ryggstödet.
- Stick inte in handen mellan stolramen med ryggstödet och den främre rörramen mellan sidodelarna när stolramen svängs.
- Kör inte när stolramen med ryggstödet är utsvängt.

Stolramen och ryggstödet kan lutas ca 35° bakåt.

1. Drag i frigöringshandtaget (4, bild 11) och håll kvar frigöringshandtaget i detta läge. Via fördelaren (3, bild 11) upphävs tryckfjädrarnas (2, bild 11) blockering.
2. Drag stolramen och ryggstödet (1, bild 11) bakåt eller tryck fram det med handtaget på ryggstödet (5, bild 11). Tryckfjädrarna (2, bild 11) skjuts ut (bild 11) eller trycks ihop.
3. Släpp frigöringshandtaget. Stolramen är nu låst i den inställda lutningen.

Om stolramen med ryggstödet har svängts bakåt när ingen sitter i stolen, gå till väga enligt följande för att svänga fram stolramen med ryggstödet igen:

1. Ställ dig bredvid dusch- och toalettstolen.
2. Drag i frigöringshandtaget med en hand och håll kvar frigöringshandtaget i detta läge.
3. Tryck, med den andra handen, på sittytans mitt så att stolramen med ryggstöd trycks nedåt.
4. Släpp frigöringshandtaget när stolramen med ryggstödet har svängts fram. Stolramen låses i detta läge.

6.10 Haka fast riktningshållare



Observera!

Riktningshållaren hakar bara fast när hjulet står i rakt fram-läge.

Lås hållaren på hjulet med den blåa fotspaken. Hjulet fixeras i rakt fram-läge.

6.11 Sätta fast/ta av sittplattan

Ta av sittplattan:

Drag upp sittplattan, håll i den på båda sidorna.

Sätta fast sittplattan:

	VARNING!
	Risk för klämskador Stick inte in händerna mellan sittytan och stolramen när sittplattan sätts fast.

1. Sätt sittplattan på stolramen med urtaget framåt (bild 2).
2. Skjut sittplattan bakåt så långt det går.
3. Tryck ned sittplattan med handflatan: först på sidorna och sedan fram- och baktill. Tryck ned den tills den hakar in i stolramen.

6.12 Demontera/montera hälstödet

1. Lossa kardborrbandet på hälstödet (6. bild 6).



Observera!

När skruven har skruvats ut kan muttern på undersidan ramla ut.

2. Skruva ut skruven (5, bild 6).
3. Ta bort skruven med distanshylsan och muttern på fotplattans undersida.
4. Drag loss hälstödet från distanshylsan.

Hälstödet monteras i omvänd ordning.



Observera!

När det monteras riktas hälstödets kardborrband bakåt.

6.13 Åtgärda fel

Fel	Möjlig orsak	Åtgärd
Det går trögt att ställa in sitshöjden	Avlagringar mellan stolram och sidodel	Ta isär den mobila dusch- och toalettstolen och rengör alla delar noga
Hjulen roterar trögt, eller roterar inte alls	Smuts mellan gaffel och fälg	Rengör hjulen noga
Det går trögt att svänga ut/in fotstöden	Avlagringar i spåren	Demontera fotstöden och rengör noga
Det går inte att svänga stolramen och ryggstödet	Muttern (6, bild 11) på fördelaren (3, bild 11) har lossnat Defekt gasfjäder	Drag åt muttern Kontakta återförsäljaren

7 Skötsel och underhåll

Observera!

- På toaletten och i badrum är hygien en särskilt viktig faktor. Håll den mobila dusch- och toalettstolen ren, rengör den regelbundet.
- Produkten kan desinficeras. Beakta **AQUATEC**-riktlinjerna för hygien när du väljer desinfektionsmedel. De erhålls på förfrågan från **AQUATEC**.

7.1 Rengöra

Observera!

- Använd inga skurmedel.
 - Hållarna för tillbehör ska inte demonteras.
1. Demontera ev. monterade tillbehör.
 2. Drag ut fotstöden.
 3. Ta bort sittplattan och ryggstödet överdrag.
 4. Rengör de enskilda delarna med ett vanligt rengöringsmedel (t.ex. "multirengöringsmedel") och en trasa eller borste.
 5. Duscha av delarna med varmt vatten.
 6. Torka av delarna med en trasa.
 7. Montera ihop den mobila dusch- och toalettstolen igen.

	VARNING!
	Risk för brännskador Låt den mobila dusch- och toalettstolen svalna innan delarna vidrörs.

På kliniker: rengöring enligt beskrivningen ovan och dessutom regelbunden rengöring av den mobila dusch- och toalettstolen i en autoklav; 3 minuter vid 85 °C.

7.2 Underhåll

Om ovanstående skötselråd beaktas är den mobila dusch- och toalettstolen underhållsfri.

7.3 Byta hjul

	VARNING!
	Hjulbyte får endast utföras av fackfolk.

Sisällysluettelo

1	Perustavanlaatuisia ohjeita	55
1.1	Johdanto	55
1.2	Käyttö	55
1.3	Takuu	55
1.4	Jälleenkäyttö/valmistelu	55
1.5	Hävittäminen	55
1.6	CE-merkintä	56
2	Turvaohjeet	56
2.1	Varoitukset ja symbolit	56
2.2	Yleisiä ohjeita	56
3	Kuvaus	56
3.1	Toimituskokonaisuus	56
3.2	Tekniset tiedot	56
4	Kuljettaminen	56
5	Käyttöönotto	56
5.1	Suihku- ja wc-pyörätuolin kokoaminen	57
5.1.1	Klemmarien vaihtaminen tai pujottaminen	57
5.1.2	Selkänöjan asentaminen	57
5.1.3	Vapautuskahvan ja kaapelikiinnittimen asennus	57
5.1.4	Jalkatukien asentaminen	57
5.1.5	Pään tukien asentaminen	57
6	Käyttö	58
6.1	Istumakorkeuden säätäminen	58
6.2	Jalkatukien korkeuden säätäminen	58
6.3	Jalkalevyjen kaltevuuden säätäminen	58
6.4	Käsinojen korkeuden säätäminen	58
6.5	Selkänöjapäällisen säätäminen	59
6.6	Käyttö	59
6.7	Käsinojen kääntäminen	59
6.8	Jalkatukien kääntäminen	59
6.9	Istuinrungon kallistaminen selkänöjan kanssa	60
6.10	Suunnanmäärittäjän lukitus	60
6.11	Istuinlevyn pois ottaminen/ kiinnittäminen	60
6.12	Kantahinan pois ottaminen/ kiinnittäminen	60
6.13	Häiriöiden poistaminen	61
7	Hoito ja huolto	61
7.1	Puhdistaminen	61
7.2	Huolto	61
7.3	Rullien vaihtaminen	61

1 Perustavanlaatuisia ohjeita

1.1 Johdanto

Tästä käyttöohjeesta löydätte tietoja ja ohjeita, joiden avulla käytätte suihku ja wc-pyörätuolia turvallisesti ja asianmukaisesti.

Tämän käyttöohjeen teksti sisältää viittauksia kuvanumeroihin ja kuvissa oleviin kohdenumeroihin. Nämä tiedot on merkitty sulkuihin.

Esimerkki: (3, kuva 2) tarkoittaa kuvaa 2 ja sen kohdetta 3.

Säilyttäkää kaikki asiakirjat huolellisesti.

1.2 Käyttö

Suihku- ja wc-pyörätuoli on tarkoitettu yksinomaan suihku- tai kylpyapuvälineeksi, wc-apuvälineeksi sekä kuljettamiseen sisätiloissa.

Kaikenlainen muu käyttö on kielletty.

Suihku- ja wc-pyörätuolia ei saa käyttää ulkona tai nousuapuvälineenä.

Wc-pyörätuolina suihku- ja wc-pyörätuolia voidaan käyttää normaalin wc-istuimen päällä tai itsenäisesti wc-astian (optio) kanssa.

1.3 Takuu

Takuu noudattaa kohdemaan lainmukaisia säännöksiä tai myyntikumppanimme säännöksiä.

Vahingon sattuessa ottakaa yhteyttä erikoisalan kauppiaseenne tai johonkin tässä käyttöohjeessa mainittuun osoitteeseen.

Takuu alkaa toimitustodistukseen merkitystä toimituspäivämäärästä.

1.4 Jälleenkäyttö/valmistelu

Tuote on tarkoitettu jatkuvaan käyttöön. Käyttökertojen maksimaalinen lukumäärä riippuu tuotteen kulloisesta-kin kunnosta.

Valmistelussa tulee noudattaa **AQUATEC**-valmistelu- ja hygieniamääräyksiä. Nämä saa **AQUATEC**:ilta kyselyä vastaan.

1.5 Hävittäminen



Tärkeää!

Tuote ei sisällä vaarallisia aineita.

Tuotteen käytöstäpoiston jälkeen toimittakaa yksittäiset osat materiaalitunnisteita vastaavasti paikalliseen jätteenkäsittelypisteeseen.

Valmistaja voi ottaa oikean ja täydellisen hävittämisen tehtäväkseen.

1.6 CE-merkintä

Tuote vastaa lääkinällisiä laitteita koskevan direktiivin 93/42/ETY määräyksiä.

2 Turvaohjeet

2.1 Varoitukset ja symbolit

Tässä käyttöohjeessa on seuraavanlaisia varoituksia ja symboleita:

*	VAROITUS!
	Tämä ohje tarkoittaa mahdollista vaaraa.
	Ohjeen noudattamatta jättäminen voi johtaa henkilö- tai materiaalivahinkoihin.



Tärkeää!

Tämä ohje tarkoittaa lisäohjeita, tietoja tai vihjeitä.

2.2 Yleisiä ohjeita



Lukitkaa pysäköintiasennossa seisontajarrut.



Asettakaa suihku- ja wc-pyörätuoli vain tasaisille alustoille ja vain sisätiloihin.



Kääntykää toimintahäiriötapaüksissa ammattikauppiasne puoleen.



Älkää tehkö laitteeseen omavaltaisia muutoksia tai lisäyksiä.



Älkää tehkö kaasujousituksiin minkäänlaisia muutoksia. Jos kaasujousi on viallinen tai vauroitunut, kääntykää välittömästi ammattikauppiasne puoleen.



Noudattakaa tyyppikilven tietoja. Älkää ylikuormittako suihku- ja wc-pyörätuolia.

* Tästä kohdasta löydätte kuvauksen, joka ilmentää vaaran tyyppiä.

3 Kuvaus

3.1 Toimituskokonaisuus

AQUATEC OCEAN VIP-toimituskokonaisuuteen sisältyy seuraavat osat (kuva 2):

- 1 Pään tuki
- 2 Selkänöja ja sen päällyste sekä käsinojat
- 3 Käyttöohje (muovipussissa)
- 4 Ruuvit (4 x) selkänöjaa varten
- 5 Kaapelikiinnitin (2 x)
- 6 Kuusiokoloavain
- 7 Klemmarit (2 x) jalkatukia varten (muovipussissa)
- 8 Jalkatuet, joissa on kantalenkit (2 x)
- 9 Istuinrunko istuinlevyllä ja sivuosat rullilla
- 10 Klemmarit (2 x) jalkatukia varten (sisältä pujotettu)

3.2 Tekniset tiedot

Mitat

Leveys	576 mm
Syvyys	1058 mm
Korkeus (ilman pään tukea)	1098 – 1198 mm
Istuimen leveys	500 mm
Istuimen syvyys	452 mm
Istuimen korkeus	500/550/600 mm
Min. etäisyys lattian	
wc-astian pidikkeen välillä	422 – 522 mm
Paino	n. 21 kg
Kuormitettavuus	150 kg

Tyyppikilvestä (kuva 1) löydätte tärkeitä teknisiä tietoja.

Tyyppikilpi on kiinnitetty oikean sivuosan sisäpuolelle.

4 Kuljettaminen

Voitte purkaa suihku- ja wc-pyörätuolin kuljettamista varten helposti toimitustilaa vastaavaan kuntoon (kappale 3.1).

Purkamista koskevan kuvauksen löydätte kappaleesta 5.

5 Käyttöönotto



Tärkeää!

- Tarkastakaa kaikki osat kuljetusvaurioiden varalta ennen tuolin kokoamista.
- Tässä kappaleessa kuvataan kokoaminen. Purkamisen tapahtuu vastakkaisessa järjestyksessä.
- Huolehtikaa asennuksessa, että osat ovat toisiinsa nähden oikeissa paikoissa (kuva 2).

5.1 Suihku- ja wc-pyörätuolin kokoaminen

5.1.1 Klemmarien vaihtaminen tai pujottaminen

1. Irrottakaa molemmat korkeudensäädön klemmarit (10, kuva 2) istuinrungon sisäpuolelta ja asettakaa jälleen ulkoa sivuosaan siten, että molemmat nokat (6, kuva 8) sulkevat istuinrungon putken (2, kuva 8) väliinsä.
2. Ottakaa muovipussista jalkatukien molemmat klemmarit (7, kuva 2) ja asettakaa istuinrungon (9, kuva 6) ohjaimen (8, kuva 6) siten, että molemmat nokat sulkevat ohjaimen väliinsä.

5.1.2 Selkänojan asentaminen

1. Lukitkaa kaikki rullat punaisilla jalkavivulla. Painakaa tätä varten rullien punaiset jalkavivut alas.



Tärkeää!

Käsinojat osoittavat alas laskettuina eteenpäin.

2. Asettakaa selkänoja (1, kuva 3) takaa istuinrungon tappiin (3, kuva 3), kunnes selkänojan kaulus ottaa kiinni istuinrungon putkeen.



Tärkeää!

Kiristäkää ruuvit oheisella kuusiokoloavaimella tiukasti kiinni.

3. Kiinnittäkää selkänoja vasemmalta ja oikealta kulloinkin kahdella ruuvilla (2, kuva 3).

5.1.3 Vapautuskahvan ja kaapelikiinnittimen asennus



Tärkeää!

Langanveto (1, kuva 4) kaasujousien vapauttamiseksi tulee ohjata selkänojan päällysteen ja vyösoljen välistä.

1. Kääntäkää molemmat ristiura-sylinteriruuvit (4, kuva 4) vapautuskahvasta (2, kuva 4) ulos ja ottaa kiinnityssangan (5, kuva 4) alempi osa pois.
2. Ohjatkaa vapautuskahva alhaalta ylös selkänojan päällysteen ja vyösoljen välistä (6, kuva 4).
3. Asettakaa vapautuskahva kiinnityssangan ylemmän osan kanssa selkänojan kahvalle siten että käsikahva (3, kuva 4) osoittaa oikealle.
4. Kiinnittäkää vapautuskahva kiinnityssangan kanssa sekä molemmat ristiura-sylinteriruuvit putkijalustaan. Kiristäkää ruuvit samalla vain kevyesti.
5. Suunnatkaa vapautuskahva kuvan 4 mukaisesti.
6. Kiristäkää molemmat ristiura-sylinteriruuvit.
7. Kiinnittäkää langanveto. Tätä varten asettakaa vasemmalle ja oikealle selkänojan rungon alemman kaarteeseen alueelle kaapelikiinnitin (5, kuva 2 tai 2, kuva 5) putkijalustan (1, kuva 5) ja langanvedon (3, kuva 5) ja kiristäkää.
8. Lyhentäkää ylijääneet kaapelikiinnittimen päät.

5.1.4 Jalkatukien asentaminen



Tärkeää!

Oikean ja vasemman jalkatuen asennus tapahtuu samalla tavalla.

Työntäkää jalkatukea (1, kuva 6) jalkalevyn kanssa (4, kuva 6) sisäänpäin ohjaimen (8, kuva 6) istuinrungossa (9, kuva 6), kunnes ura (2, kuva 6) lukittuu klemmarin (7, kuva 6) tappiin. Jalkatukea ei voi enää kääntää sivuttain.

5.1.5 Pään tukien asentaminen



Tärkeää!

- Kannatintangon voi käyttäjäkohtaisesti asentaa joko kaari eteen tai taakse.
- Pään tuen pehmusteen (10, kuva 7) voi ottaa pois ja sen voi korvata muilla pehmusteilla (optio). Irrottamista varten löysätäkää kiinnitinruuvit (9, kuva 7).

1. Kääntäkää tähtipääruuvia (6, kuva 7) hieman sankaan päin (7, kuva 7).
2. Asettakaa sanka, jossa on ruuvi, takaa selkänojan kahvaan (5, kuva 7) siten, että ruuvi lukittuu selkänojan kahvassa olevaan reikään.
3. Asettakaa levy (4, kuva 7) edestä sankaan siten, että levyn molemmat nokat näkyvät ylhäältä ja alhaalta ja levyn taitettu puoli ottaa selkänojan kahvaan.



Tärkeää!

Levyn tulee olla pyörityksineen selkänojan kahvan kohdalla kokonaan kun se asetetaan kiinnitysreikiin.

4. Asettakaa kannatintanko (3, kuva 7) ylhäältä sangan kuvioihin.
5. Kiristäkää tähtipääruuvia (6, kuva 7), kunnes kiinnitintanko on paikallaan.
6. Asettakaa pehmuste (10, kuva 7) pehmusteen pidikkeellä (2, kuva 7) kiinnitystangon kiinnikkeeseen (8, kuva 7).
7. Kiristäkää ylempi tähtipääruuvi (1, kuva 7), kunnes pehmusteen pidike on kiinnitetty.

6 Käyttö

6.1 Istumakorkeuden säätäminen



Tärkeää!

- Istumakorkeus sovitetaan käyttäjäkohtaisesti. Istumakorkeus on asetettu oikein, kun käyttäjä suihku- ja wc-pyörätuolissa istuessaan ylittää koskettamaan molemmilla jaloillaan lattiaa.
- Istuinkorkeutta täytyy muuttaa molemmilta puolilta samaan aikaan. Säätöjen suorittamiseen tarvitsette avuksi toisen henkilön.
- Istumakorkeutta säädettäessä suihku- ja wc-pyörätuolissa ei saa istua.

1. Nostakaa suihku- ja wc-pyörätuolia hieman istuinrungosta.
2. Vetäkää molemmat klemmarit (5, kuva 8) ulos.
3. Vetäkää istuinrunko halutulle istuinkorkeudelle ulos sivuosasta (1, kuva 8) tai päästäkää se liukumaan sen sisään.
4. Asettakaa sivuosan klemmarireiät (3, kuva 8) kohdakkain istuinrungon (4, kuva 8) yhden reiän kanssa.
5. Työntäkää klemmarit ulkopuolelta sivuosaan, kunnes molemmat nokat (6, kuva 8) sulkevat istuinrungon putken (2, kuva 8).

6.2 Jalkatukien korkeuden säätäminen

1. Vetäkää jalkatukea (1, kuva 6) vähän ylöspäin.
2. Vetäkää klemmari (7, kuva 6) ulos ja työntäkää se halutussa kohdassa takaisin paikalleen. Vetäkää jalkatukea tätä varten mahdollisesti hieman lisää ulos.
3. Työntäkää jalkatukea alas, kunnes ura (2, kuva 6) lukittuu klemmarin (7, kuva 6) tappiin.
4. Säätäkää toinen jalkatuki kuvatulla tavalla halutulle korkeudelle.

6.3 Jalkalevyjen kaltevuuden säätäminen



Tärkeää!

- Jalkalevyjen kaltevuuden voi säätää portaattomasti.
- Vasen ja oikea jalkalevy säädetään samalla tavalla.

1. Löysätkää kuusiokoloruuvia (3, kuva 6) jalkalevyistä kuusiokoloavaimella, koko 4.
2. Kääntäkää jalkalevy (4, kuva 6) toivottuun asentoon.
3. Kiristätkää kuusiokokoruuvit uudelleen.

6.4 Käsinojen korkeuden säätäminen



Tärkeää!

- Käsinojen korkeus sovitetaan käyttäjäkohtaisesti.
- Käsinojen korkeutta täytyy muuttaa molemmilta puolilta saman verran.
- Vasen ja oikea käsinoja säädetään samalla tavalla.

1. Avatkaa selkänöjan päällisen vyön vyösolki, joka on ohjattu selkänöjan rungon sisäpuolelle.
2. Avatkaa selkänöjan päällisen vyön vyösolki, joka on käsinojan päällä (1, kuva 9).
3. Ohjatkaa tämä vyö selkänöjan rungon sisäpuolelta ohi ja sulkekaa se uudelleen.



Tärkeää!

Mutterit ovat löysästi pidinsangalla ja ne voivat pudota.

4. Kääntäkää ruuvit (3, kuva 9) käsinojan pidikkeestä (4, kuva 9) auki mukana olevalla kuusiokoloavaimella.
5. Irrottakaa pidinsanka (2, kuva 9) muttereilla selkänöjan rungon sisäpuolelta.
6. Irrottakaa käsinojen pidike (4, kuva 9) käsinojalla ja siirtäkää ylemmäs.



Tärkeää!

Pienempi poraus auttaa kiinnittämään pidinsangan.

7. Asettakaa käsinojan pidikkeen ruuvit paikalleen ja ohjatkaa ne selkänöjan rungon porauksien läpi.
8. Tarvittaessa asettakaa mutterit uudelleen pidinsankaan.
9. Asettakaa pidinsanka selkänöjan rungolle siten että pidinsangan kiinnitys ottaa pienempään poraukseen.
10. Ruuvatkaa ruuvit muttereihin ja kiristätkää.
11. Ohjatkaa selkänöjan yhä avoin vyö selkänöjan rungon ohi takaa, sulkekaa ja kiristätkää kaikki vyöt.

Käsinojen säätö alempaan asentoon tapahtuu samalla tavalla.



Tärkeää!

Muuttamisessa alempaan asentoon tulee käsinojan alapuolisen vyön olla auki ja ohjautua selkänöjan rungon sisäpuolelta.

6.5 Selkänöjapäällisen säätäminen



Tärkeää!

- Selkänöjapäällisen alempi sauma (5, kuva 10) tulee aina olla selkänöjan rungon (4, kuva 10) välituen alapuolella (6, kuva 10).
- Lisävarusteiden kiinnittämistä varten voi toisen vyösoljen avata ylhäältä ja selkänöjan päällysteen voi ohjata tältä kohdalta selkänöjan rungon (3, kuva 10) kautta ohi.
- Aina tulee ohjata vähintään kolme vyönauhaa selkänöjan rungon ulkopuolelta ohi, ja niiden vyösoljet tulee olla suljettuna.

Selkänöjan päällyste voidaan sovittaa yksillöllisesti.

Kiristäminen:

Kiristäkää selkänöjapäällisen vöitä (1, kuva 10).

Löysääminen:

1. Avatkaa vyösoljet (2, kuva 10) painamalla pidikynsiä (nuolet, kuva 10).
2. Työntäkää vöitä vähän taaksepäin solkien läpi.
3. Sulkekaa vyösoljet.
4. Kiristäkää vöitä kevyesti.

6.6 Käyttö

Suihku- ja wc-pyörätuolia käytettäessä tulee noudattaa seuraavia turvaohjeita:

	VAROITUS!
	<ul style="list-style-type: none"> ● Irrallisen istuintason aiheuttama luiskahdaminen Tarkastakaa ennen käyttöä, että istuintaso on kiinnitetty jämekästi istuinrunkoon. ● Karkaamisen aiheuttama luiskahtaminen Lukitkaa kaikki rullat punaisilla jalkavivuille ennen kyytiin nousemista tai ylös nousemista.
	<p>Karkaamisesta aiheutuva vaara Lukitkaa parkkiasennossa rullat punaisilla jalkavivuille.</p>

	VAROITUS!
	<p>Kaatumisvaara</p> <ul style="list-style-type: none"> ● Kääntäkää jalkatuet sivuille tai nostakaa jalkalevyt ylös ennen kyytiin nousemista tai ylös nousemista. ● Kääntäkää etummaisat rullat siten että lukitus on eteenpäin, ennen kyytiin nousemista tai ylös nousemista. ● Älkää asettautuko jalkatukien päälle. ● Siirtäkää suihku- ja wc-pyörätuolin käyttäjää vain kun istuinrunko ja selkänöja ovat suorassa asennossa. ● Älkää koskaan ottaako kaasujousia pois.
	<p>Kuljetuksen aikana murtumisvaara</p> <ul style="list-style-type: none"> ● Nostakaa kuormitettua suihku- ja wc-pyörätuolia ainoastaan sen sivuosista. ● Ohjatkaa tai työntäkää suihku- ja wc-pyörätuolia vain selkänöjien kahvoista, ei pään tuesta.

6.7 Käsinojen kääntäminen

	VAROITUS!
	<p>Linkkumekanismista aiheutuva rusementuma-vaara</p> <ul style="list-style-type: none"> ● Älkää työntäkö käsiänne käsinojan niveleen kääntäessänne käsinojaa alas. Huolehtikaa siitä, että väliin ei jää mitään osia. ● Älkää työntäkö käsiänne käsi- ja selkänöjan väliin kääntäessänne käsinojaa ylös.

6.8 Jalkatukien kääntäminen

Kyytiinnoisuusasento/poisnoisuusasento:

1. Työntäkää jalkatukea hieman ylöspäin ohjaimessa, kunnes ura (2, kuva 6) ei enää lukitu klemmarin (7, kuva 6) tappiin.
2. Kääntäkää jalkatuki sivulle.

Ajoasento:

	VAROITUS!
	<p>Irrallisten jalkatukien aiheuttama vaara Salvatkaa jalkatuet ajoasennossa.</p>

1. Kääntäkää jalkatuki sisään.
2. Painakaa jalkatukea alas, kunnes ura (2, kuva 6) lukittuu klemmarin (7, kuva 6) tappiin.

6.9 Istuinrunгон kallistaminen selkänojan kanssa



Tärkeää!

- Vapautuskahvaa saa käyttää ja istuinrunkoa selkänojan kanssa saa kallistaa vain, kun käyttäjä istuu suihku- ja wc-pyörätuolissa.
- Kallistaessanne istuinrunkoa selkänojan kanssa vetäkää kahvaa taaksepäin tai työntäkää eteenpäin.
- Älkää koskettako kääntäessänne selkänojallisen istuinrunгон ja etummaisen sivuosien putkikehyksen väliin.
- Älkää siirtäkö tuolia, kun istuinrunko selkänojalla on käännettyssä asennossa.

Istuinrunkoa voi kallistaa selkänojan kanssa noin 35° taaksepäin.

1. Vetäkää vapautuskahvasta (4, kuva 11) ja pitäkää vapautuskahva tässä asennossa. Kaasujousien (2, kuva 11) lukitus peruuntuu jakajan (3, kuva 11) kautta.
2. Vetäkää istuinrunkoa (1, kuva 11) selkänojan kahvasta (5, kuva 11) yhdessä selkänojan kanssa taaksepäin tai työntäkää eteenpäin. Kaasujouset (2, kuva 11) tulevat ulos (kuva 11) tai painautuvat yhteen.
3. Vapauttakaa vapautuskahva. Istuinrunko on kiinnitetty tämänhetkiseen säädettyyn kallistusasettoon.

Jos istuinrunkoa selkänojalla on käännetty taaksepäin ilman käyttäjää, toimikaa seuraavasti kääntääksenne istuinrunгон selkänojalla uudelleen eteenpäin.

1. Asettukaa suihku- ja wc-pyörätuolin viereen.
2. Vetäkää vapautuskahvasta yhdellä kädellä ja pitäkää vapautuskahva tässä asennossa.
3. Painakaa toisella kädellä istuinrunkoa selkänojalla istuintason keskeltä alaspäin.
4. Kun istuinrunko selkänojalla on käännetty eteenpäin, vapauttakaa vapautuskahva. Kiristäkää istuinrunko tähän asentoon.

6.10 Suunnanmäärittäjän lukitus



Tärkeää!

Suunnanmäärittäjä lukittuu paikalleen vain kun pyörä on suorassa asennossa.

Lukitkaa määrittäjä rullalla, jossa on sininen jalkavipu. Rulla on kiinnitetty suoraan asentoon.

6.11 Istuinlevyn pois ottaminen/kiinnittäminen

Pois ottaminen:

Nostakaa istuinlevyä molemmilta puolilta ylöspäin.

Kiinnittäminen:

	VAROITUS!
	<p>Rusentumavaara</p> <p>Älkää työntäkö kättänne istuintason ja istuinrunгон väliin painaessanne istuinlevyä paikalleen.</p>

1. Asettakaa istuinlevy istuinrungolle siten, että avanne osoittaa eteenpäin (kuva 2).
2. Työntäkää istuinlevy niin taakse kuin mahdollista.
3. Painakaa istuinlevyä avokämmenellä sivuilta ja sitten edestä ja takaa alaspäin, kunnes istuinlevy lokahtaa kiinni istuinrunkoon.

6.12 Kantahinan pois ottaminen/kiinnittäminen

1. Avatkaa kantahinan tarranauha (6, Bild 6).



Tärkeää!

Kun ruuvi on kierretty ulos, alapuolella oleva ruuvi voi pudota alas.

2. Kiertäkää ruuvi (5, kuva 6) ulos.
3. Ottakaa ruuvi, väliholkki ja jalkalevyn alapuolella oleva mutteri pois.
4. Vetäkää kantahihna pois väliholkista.

Kantahinnan kiinnittäminen tapahtuu käänteisessä järjestyksessä.



Tärkeää!

Kiinnitettäessä kantahinnan tarranauha osoittaa taaksepäin.

6.13 Häiriöiden poistaminen

Häiriö	Mahdollinen syy	Aputoimi
Istumakorkeuden säätö kankea	Kerrostumia istuinrungon ja sivuosan välissä	Purkakaa suihku- ja wc-pyörätuoli toimitustilan kuntoon ja puhdistakaa se huolellisesti
Rulla pyörii huonosti tai ei ollenkaan	Likaa haarukan ja vanteen välissä	Puhdistakaa rullat perusteellisesti
Jalkatukien kääntäminen sivuille vaikeaa	Kerrostumia ohjaimissa	Ottakaa jalkatuet pois ja puhdistakaa ne perusteellisesti
Istuinrunko selkänøjalla ei kallistu	Jakajan (3, kuva 11) mutteri (6, kuva 11) on löystynyt Viallinen kaasujousi	Kiristäkää mutteri Kääntykää ammattikauppiaan ne puoleen

7 Hoito ja huolto

Tärkeää!

- Hygienia on herkällä wc-alueella erityisen tärkeää. Pitäkää suihku- ja wc-pyörätuoli puhtaana ja puhdistakaa se säännöllisesti.
- Tuotteen voi desinfioida. Ottakaa desinfiointiaineen valinnassa huomioon **AQUATEC**-hoito-ohjeet. Nämä ovat saatavilla **AQUATEC**:lta kysyttäessä.

7.1 Puhdistaminen

Tärkeää!

- Älkää käyttäkö hankaavia aineita.
 - Lisävarusteiden pidikkeitä ei irroiteta.
1. Ottakaa mahdolliset lisävarusteet pois.
 2. Vetäkää jalkatuet ohjaimistaan.
 3. Ottakaa istuinlevy ja selkänöjan päällyste pois.
 4. Peskää yksittäiset osat tavallisilla puhdistusaineilla (esim. yleispuhdistusaine) sekä rievulla tai harjalla.
 5. Huuhdelkaa osat lämpimällä vedellä.
 6. Kuivatkaa osat rievulla.
 7. Kootkaa suihku- ja wc-pyörätuolia jälleen.

	VAROITUS!
	Palovammavaara Antakaa suihku- ja wc-pyörätuolin jäähtyä ennen kuin kosketatte sitä.

Klinikkaoloissa tulee edellä kuvatun puhdistuksen lisäksi puhdistaa suihku- ja wc-pyörätuoli säännöllisin väliajoin autoklaavissa 85 °C:een lämmössä kolmen minuutin ajan.

7.2 Huolto

Suihku- ja wc-pyörätuolia ei tarvitse huoltaa, jos edellä mainittuja hoito-ohjeita noudatetaan.

7.3 Rullien vaihtaminen

	VAROITUS!
	Vain ammattikauppias saa vaihtaa rullia.

Innholdsfortegnelse

1	Grunnleggende henvisninger	62
1.1	Innledning	62
1.2	Bruk	62
1.3	Garanti	62
1.4	Gjenbruk/Behandling	62
1.5	Frakting	62
1.6	CE-sertifisering	62
2	Sikkerhetshenvisninger	63
2.1	Advarsler og symboler	63
2.2	Generelle henvisninger	63
3	Beskrivelse	63
3.1	Leveringsomfang	63
3.2	Tekniske data	63
4	Transportere	63
5	Ta i bruk	63
5.1	Montere sammen dusj- og toalettstol	64
5.1.1	Flytte og feste klips	64
5.1.2	Montere ryggstø	64
5.1.3	Montere utløserhåndtaket og kabelbåndene	64
5.1.4	Montere fotstøttene	64
5.1.5	Montere hodestøtten	64
6	Betjening	65
6.1	Justere setehøyden	65
6.2	Justere høyden til fotstøttene	65
6.3	Stille inn hellingen til fotplatene	65
6.4	Justere høyden på armlenene	65
6.5	Justere ryggstøtrekket	66
6.6	Bruk	66
6.7	Svinge armlenene	66
6.8	Svinge fotstøttene	66
6.9	Svinge seteramme med ryggstø	67
6.10	Klipse på plass retningsrullesperren	67
6.11	Ta av/feste seteplate	67
6.12	Ta av/sette på hælband	67
6.13	Retting av feil	67
7	Stell og vedlikehold	68
7.1	Rengjøring	68
7.2	Vedlikehold	68
7.3	Bytte hjul	68

1 Grunnleggende henvisninger**1.1 Innledning**

I denne bruksanvisningen finner du informasjon og henvisninger for hvordan man på en sikker og riktig måte kan benytte dusj- og toalettstolen.

Denne bruksanvisningen inneholder henvisninger til bildenummer og posisjonsnummer på bildene. Denne informasjonen er satt i parentes.

Eksempel: (3, bilde 2) betyr bilde 2, posisjon 3.

Ta godt vare på alt informasjonsmaterialet.

1.2 Bruk

Dusj- og toalettstolen er kun beregnet som hjelpemiddel ved dusjing eller bading, når man skal på toalettet eller ved overføring innendørs.

Det er ikke tillatt å benytte den til andre formål.

Dusj- og toalettstolen må ikke brukes utendørs eller som påstigningshjelp.

Som toalettstol kan du bruke dusj- og toalettstolen over standardtoalettet eller den kan stå alene med toalettspotte (tilbehør).

1.3 Garanti

Garantien følger gjeldende lover i bestemmelseslandene hhv. bestemmelsene til våre samarbeidspartnere.

I tilfelle skade kontakter du forhandleren din eller adressen som er trykt i denne bruksanvisningen.

Garantien gjelder fra leveringsdatoen på følgeseddel.

1.4 Gjenbruk/Behandling

Produktet er beregnet på å brukes flere ganger. Hvor mange ganger det kan brukes om igjen, avhenger av tilstanden til produktet.

Ved behandling må man ta hensyn til **AQUATEC**s retningslinjer for behandling og hygiene. Disse kan om ønskelig fåes fra **AQUATEC**.

1.5 Frakting**Viktig!**

Produktet inneholder ingen farlige stoffer.

Etter produktets levetid deponeres enkeltdelene på riktig sted iht. materialbeskrivelsen.

Produsenten kan foreta riktig deponering.

1.6 CE-sertifisering

Produktet overholder bestemmelsene i retningslinjen for medisinprodukter 93/42/EWG.

2 Sikkerhets henvisninger

2.1 Advarsler og symboler

I denne bruksanvisningen finner du følgende advarsler og symboler:

*	<p>FORSIKTIG!</p> <p>Denne henvisningen identifiserer mulige farlige situasjoner.</p> <p>Hvis man ikke tar hensyn til denne henvisningen, kan det oppstå person- eller materialskade.</p>
---	--



Viktig!

Denne henvisningen identifiserer ytterligere henvisninger, informasjon eller tips.

2.2 Generelle henvisninger



Lås bremsene i parkeringsposisjon.



Sett dusj- og toalettstolen kun på jevne underlag og kun innendørs.



Skulle det oppstå funksjonsfeil, ta straks kontakt med forhandleren.



Foreta ikke endringer eller ombygging på egen hånd.



Utfør aldri arbeid på gassfjærene. Hvis en gassfjær er skadet eller defekt skal du straks kontakte forhandleren.



Ta hensyn til informasjonen på typeskiltet. Ikke overbelast dusj- og toalettstolen.

3 Beskrivelse

3.1 Leveringsomfang

Leveransen av **AQUATEC OCEAN VIP** inkluderer følgende deler (bilde 2):

- 1 Hodestøtte
- 2 Ryggstø med trekk og armlener
- 3 Bruksanvisning (i plastpose)
- 4 Skruer (4 x) for ryggstø
- 5 Kabelbånd (2 x)
- 6 Unbrakonøkkel
- 7 Klips (2 x) for fotstøtter (i plastpose)
- 8 Fotstøtter med hælband (2 x)
- 9 Seteramme med seteplate og sidedeler med hjul
- 10 Klips (2 x) for høydejustering (stukket inn fra innsiden)

3.2 Tekniske data

Mål

Bredde	576 mm
Dybde	1058 mm
Høyde (uten hodestøtte)	1098 – 1198 mm
Setebredde	500 mm
Setedybde	452 mm
Setehøyde	500/550/600 mm
Min. avstand mellom gulv og holder for toalett-potten	422 – 522 mm
Vekt	ca. 21 kg
Belastning	150 kg

På typeskiltet (bilde 1) finner du viktig teknisk informasjon.

Typeskiltet befinner seg på innsiden av den høyre sidedelen.

4 Transportere

Ved transport er det enkelt å demontere dusj- og toalettstolen slik stolen ble levert (avsnitt 3.1).

Beskrivelse av demontering finnes i avsnittet 5.

5 Ta i bruk



Viktig!

- Før sammenmontering må sjekke om noen deler er blitt ødelagt under transporten.
- Monteringen er beskrevet i dette avsnittet. Demonteringen gjøres i omvendt rekkefølge.
- Ved montering må man passe på at delene ligger riktig i forhold til hverandre (bilde 2).

* Denne illustrasjonen tydeliggjør hvilken type fare det er snakk om.

5.1 Montere sammen dusj- og toalettstol

5.1.1 Flytte og feste klips

1. Trekk av de to klipsene til høydejusteringen (10, bilde 2) fra innsiden av seterammen og stikk dem utenfra og inn i sidedelen til begge nesene (6, bilde 8) omslutter seterammerøret (2, bilde 8).
2. Ta de to klipsene til fotstøttene (7, bilde 2) ut av plastposen og stikk dem inn i holderen (8, bilde 6) på seterammen (9, bilde 6), slik at begge nesene omslutter holderen.

5.1.2 Montere ryggstø

1. Alle hjulene sperres med den røde fotspaken. Trykk den røde fotpedalen til hjulene nedover.

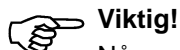
**Viktig!**

Når armlenene er slått ned peker de framover.

2. Stikk ryggstøet (1, bilde 3) bakfra på boltene på seterammen (3, bilde 3), til bunnen av ryggstøet ligger an mot seterammerøret.

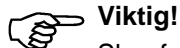
**Viktig!**

Skru fast skruene med den vedlagte unbrakonøkkelen.

3. Skru fast ryggstøet på venstre og høyre side med de to skruene (2, bilde 3).

5.1.3 Montere utløserhåndtaket og kabelbåndene

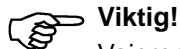
**Viktig!**

Vaieren (1, bilde 4) som brukes til å løse ut gasstrykkfjærene, må føres mellom ryggstøtrekket og beltelåsene.

1. Skru ut de to kryssporskruene (4, bilde 4) på utløserhåndtaket (2, bilde 4) og ta av den nedre delen til festeklemmen (5, bilde 4).
2. Før utløserhåndtaket nedenfra og opp mellom ryggstøtrekket og beltelåsene (6, bilde 4).
3. Sett utløserhåndtaket og den øvre delen av festeklemmen på håndtaket til ryggstøet slik at håndspaken (3, bilde 4) peker mot høyre.
4. Fest utløserhåndtaket på rørrammen med den nedre delen av festeklemmen og de to kryssporskruene. Skruene skal bare trekkes lett til.
5. Juster utløserhåndtaket i henhold til bilde 4.
6. Stram de to kryssporskruene.
7. Fest vaieren. For å gjøre dette legger du et kabelbånd (5, bilde 2 hhv. 2, bilde 5) rundt rørrammen (1, bilde 5) og vaieren (3, bilde 5) i området ved den nedre bøyen til ryggstøstativet og strammer.
8. Kutt av de overflødige endene på kabelbåndet.

5.1.4 Montere fotstøttene

**Viktig!**

Monteringen er lik for høyre og venstre fotstøtte.

Skyv fotstøtten (1, bilde 6) med bunnplaten (4, bilde 6) innover inn i styringen (8, bilde 6) på seterammen (9, bilde 6), til mutteren (2, bilde 6) griper inn i stiften til klipsen (7, bilde 6). Det er ikke mulig å dreie fotstøtten lenger til siden.

5.1.5 Montere hodestøtten

**Viktig!**

- Festestangen kan tilpasses brukeren ved å montere denne i vinkel forover eller bakover.
- Polstringen på hodestøtten (10, bilde 7) kan tas av og skiftes ut med andre polstringsformer (tilbehør). Løsne festeskruen (9, bilde 7) for å ta den av.

1. Skru inn stjerneskrue (6, bilde 7) litt i bøylene (7, bilde 7).
2. Deretter stikker man bøylene med skruen på håndtaket til ryggstøet (5, bilde 7) bakfra, slik at den går i inngrep med hullet på grepet til ryggstøet.
3. Platen (4, bilde 7) settes inn i bøylene forfra, slik at begge nesene til platen peker opp og ned, og slik at den bøyde siden av platen ligger an mot håndtaket til ryggstøet.

**Viktig!**

Rundingen på platen må når den stikkes inn i festet ligge helt an mot håndtaket til ryggstøet.

4. Stikk festestangen (3, bilde 7) ovenfra ned i utfresingen til bøylene.
5. Skru fast skruen med stjernegrep (6, bilde 7) til festestangen sitter fast.
6. Stikk polstringen (10, bilde 7) med polstringsfestet (2, bilde 7) i festet på festestangen (8, bilde 7).
7. Skru fast skruen med stjernegrep (1, bilde 7) til polstringsfestet sitter fast.

6 Betjening

6.1 Justere setehøyden

Viktig!

- Setehøyden må tilpasses brukeren. Som regel er setehøyden stilt riktig når brukeren sitter på dusj- og toalettstolen og begge beina berører underlaget.
 - Sittehøyden må endres like mye på begge sider. Ved justering trenger du hjelp av en andre person.
 - Når man justerer høyden må ingen sitte på dusj- og toalettstolen.
1. Hev dusj- og toalettstolen på seterammen litt.
 2. Trekk ut begge klipsene (5, bilde 8).
 3. Trekk seterammen ut av sidedelen (1, bilde 8) til ønsket setehøyde eller la den gli inn i sidedelen.
 4. Plasser klipsfestet (3, bilde 8) på sidedelen i overensstemmelse med en boring i seterammen (4, bilde 8).
 5. Stikk begge klipsene utenfra inn igjen i sidedelen, til begge nesene (6, bilde 8) omslutter seterammerøret (2, bilde 8).

6.2 Justere høyden til fotstøttene

1. Trekk fotstøtten (1, bilde 6) litt opp.
2. Trekk ut klipset (7, bilde 6) og stikk det inn i ønsket posisjon igjen. Trekk evt. fotstøtten enda litt lenger ut.
3. Skyv fotstøtten nedover til sporet (2, bilde 6) griper inn i stiften til klipset (7, bilde 6).
4. Juster den andre fotstøtten til ønsket høyde, slik som beskrevet.

6.3 Stille inn hellingen til fotplatene

Viktig!

- Hellingen til fotplatene kan stilles inn trinnløst.
 - Høyre og venstre fotplate stilles inn på samme måte.
1. Unbrakoskruen (3, bilde 6) på fotplaten løsnes med en unbrakonøkkel størrelse 4.
 2. Fotplaten (4, bilde 6) dreies til ønsket stilling.
 3. Skru fast unbrakoskruen igjen.

6.4 Justere høyden på armlenene

Viktig!

- Høyden på armlenene må tilpasses brukeren.
 - Høyden på armlenene må endres like mye på begge sider.
 - Høyden til det høyre og venstre armlenet stilles inn på samme måte.
1. Åpne beltelåsen på ryggstøtrekket til beltet som er ført forbi på innsiden av ryggstøstativet.
 2. Åpne beltelåsen på ryggstøtrekket til beltet som ligger over armlenet (1, bilde 9).
 3. Før dette beltet forbi på innsiden av ryggstøstativet og lås det igjen.

Viktig!

- Mutterne er bare satt løst inn i holdeklemmen og kan falle ut.
4. Skru ut skruene (3, bilde 9) på armleneholderen (4, bilde 9) med den medfølgende unbrakonøkkelen.
 5. Ta av holdeklemmen (2, bilde 9) og mutterne fra innsiden av ryggstøstativet.
 6. Ta av armleneholderen (4, bilde 9) og armlenet og juster dem oppover.

Viktig!

- Det minste hullet brukes for å feste holdeklemmen.
7. Sett skruene inn i armleneholderen og før dem gjennom hullene i ryggstøstativet.
 8. Sett mutterne på plass i holdeklemmen igjen.
 9. Sett holdeklemmen på ryggstøstativet slik at festet på holdeklemmen går inn i det lille hullet.
 10. Skru skruene inn i mutterne og trekk til.
 11. Før det fremdeles åpne beltet til ryggstøtrekket forbi på utsiden av ryggstøstativet, lås det og stram alle belter.

For å stille armlenet inn i den nederste posisjonen går du frem på samme måte.

Viktig!

- Ved omstilling til den nedre posisjonen må beltet, som ligger nedenfor armlenet, åpnes og føres forbi på innsiden av ryggstøstativet.

6.5 Justere ryggstøtrekket

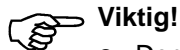

Viktig!

- Den nedre sømmen (5, bilde 10) til ryggstøtrekket må alltid ligge under avstandsfestet (6, bilde 10) til ryggstøstativet (4, bilde 10).
- For å montere på tilbehør kan man åpne den andre beltelåsen ovenfra og føre ryggstøtrekket forbi ryggstøstativet på innsiden (3, Bild 10).
- Det må alltid føres minimum tre belter på utsiden av ryggstøstativet, som lukkes med beltelåsene.

Ryggstøtrekket kan tilpasses den enkelte.

Stramming:

Stram beltet (1, bilde 10) til trekket på stolryggen bedre.

Løsne:

1. Åpne beltelåsene (2, bilde 10) ved å trykke inn holdenesene (pil, bilde 10).
2. Skyv beltet et stykke tilbake gjennom låsen.
3. Lukk beltelåsene.
4. Etterstram beltet litt.

6.6 Bruk

Ved bruk av dusj- og toalettstolen må man ta hensyn til følgende sikkerhetsregler:

	FORSIKTIG!
	<ul style="list-style-type: none"> ● Gliing på grunn av løs seteplate Før bruk må man kontrollere at seteplaten er skikkelig festet på seterammen. ● Gliing på grunn av at stolen ruller av gårde Før påstigning eller før man reiser seg skal man låse hjulene med den røde fotspaken.
	<p>Fare på grunn av at stolen ruller av gårde</p> <p>Fest hjulene i parkert stilling med den røde fotspaken.</p>

	FORSIKTIG!
	<p>Vippefare</p> <ul style="list-style-type: none"> ● Før man setter seg på eller går ut av stolen må man svinge fotstøttene til siden eller slå opp fotplatene. ● Før man setter seg på eller går ut av stolen skal man dreie de fremre hjulene slik at låsen peker frem. ● Ikke stå på fotstøttene. ● Når brukeren kjøres i dusj- og toalettstolen, skal seterammen og ryggstøt være fastlåst i oppreist posisjon. ● Ikke demonter gassfjærene.
	<p>Fare for skader ved transport</p> <ul style="list-style-type: none"> ● Løft dusj- og toalettstolen kun etter side-delene når den har last. ● Dusj- og toalettstolen må bare styres og skyves med håndtaket på ryggstøt, ikke med hodestøtten.

6.7 Svinge armlenene

	FORSIKTIG!
	<p>Klemfare på grunn av klappmekanisme</p> <ul style="list-style-type: none"> ● Når man slår ned armlenene må man ikke ta i hengslet og pass på at ingen deler blir klemt. ● Når man slår opp armlenene må man ikke gripe mellom armlenene og ryggstøt.

6.8 Svinge fotstøttene

Påstigningsposisjon/Avstigningsposisjon:

1. Trekk fotstøtten i styringen litt oppover til sporet (2, bilde 6) ikke griper inn i stiftene til klipset (7, bilde 6).
2. Sving fotstøttene til siden.

Kjørestilling:

	FORSIKTIG!
	<p>Fare på grunn av løs fotstøtte</p> <p>Fest fotstøttene i kjørestilling.</p>

1. Sving fotstøttene innover.
2. Trykk fotstøtten nedover til sporet (2, bilde 6) griper inn i stiftene til klipset (7, bilde 6).

6.9 Svinge seteramme med ryggstø

Viktig!

- Utløserhåndtaket må kun betjenes og seterammen med ryggstø må kun svinges når det sitter en bruker på dusj- og toalettstolen.
- Når man skal svinge seterammen med ryggstø, trekker man håndtaket på ryggstøet bakover eller trykker det forover.
- Ved svinging må du ikke ha hendene mellom seterammen med ryggstøet og mellom sidedelene på den fremre rammen.
- Ikke kjør når seterammen og ryggstøet er dreid.

Seterammen og ryggstøet kan dreies ca. 35° bakover.

1. Trekk i utløserhåndtaket (4, bilde 11) og hold det i denne stillingen. Blokkeringen av gasstrykkfjærene (2 bilde 11) oppheves med fordeleren (3, bilde 11).
2. Med håndtaket på ryggstøet (5, bilde 11) skyver man seterammen (1, bilde 11) sammen med ryggstøet bakover eller forover. Gasstrykkfjærene (2, bilde 11) kjøres ut (bilde 11) eller trykkes sammen.
3. Løsne utløserhåndtaket. Seterammen festes med hellingen den har i øyeblikket.

Dersom seterammen og ryggstøet er dreid bakover uten at det sitter en bruker i stolen, skal du gå frem på følgende måte for å dreie seterammen og ryggstøet frem igjen:

1. Still deg ved siden av dusj- og toalettstolen.
2. Trekk i utløserhåndtaket med den ene hånden og hold håndtaket i denne stillingen.
3. Plasser den andre hånden midt på seteflaten og trykk seterammen med ryggstøet nedover.
4. Slipp utløserhåndtaket når seterammen og ryggstøet er dreid fremover. Seterammen er låst i denne posisjonen.

6.10 Klipse på plass retningsrullesperren

Viktig!

Retningsrullesperren skal kun klipses på plass når hjulet står vendt rett fram.

Sperr rullesperren med den blå fotspaken på hjulene. Hjulene låses vendt fram.

6.11 Ta av/feste seteplate

Ta av:

Trekk seteplaten på begge sider oppover.

Feste:

	FORSIKTIG!
	Klemfare Når man fester seteplaten må man ikke gripe mellom seteplaten og seterammen.

1. Sett seteplaten med hullet forover på seterammen (bilde 2).
2. Skyv seteplaten så langt bakover som mulig.
3. Trykk med flat hånd seteplaten nedover på sidene og deretter foran og bak til den låses i seterammen.

6.12 Ta av/sette på hælband

1. Åpne borrelåsen på hælbandet (6, bilde 6).

Viktig!

Når skruen er skrudd ut, kan mutteren falle ned på undersiden.

2. Skru ut skruen (5, bilde 6).
3. Ta ut skruen med avstandshylsen og mutteren på undersiden av fotplaten.
4. Dra hælbandet ut av avstandshylsen.

Man fester hælbandet i motsatt rekkefølge.

Viktig!

Ved montering peker borrelåsen til hælbandet bakover.

6.13 Retting av feil

Feil	Mulig årsak	Tips
Justeringen av setehøyden går tregt	Avleiring mellom seteramme og sidedel	Demonter dusj- og toalettstolen og rengjør den grundig
Hjulene går tregt eller de går ikke rundt i det hele tatt	Smuss mellom gaffel og felg	Rengjør hjulene grundig
Det er tungt å dreie fotstøttene til siden	Avleiring i styringene	Ta av fotstøttene og rengjør dem grundig
Det er ikke mulig å svinge seteramme med ryggstø	Løsne mutteren (6, bilde 11) på fordeleren (3, bilde 11) Gassfjær defekt	Trekk til mutteren Kontakt forhandleren

7 Stell og vedlikehold

Viktig!

- Hygiene er spesielt viktig på de følsomme områdene til toalettet. Hold dusj- og toalettstolen ren. Rengjør den regelmessig.
- Produktet kan desinfiseres. Se henvisningene i **AQUATEC**-vedlikeholdsanvisningene for valg av desinfeksjonsmiddel. Disse kan om ønskelig fåes fra **AQUATEC**.

7.1 Rengjøring

Viktig!

- Bruk ikke skuremidler.
 - Holderne for tilbehøret tas ikke av.
1. Ta av eventuelt påmontert tilbehør.
 2. Trekk fotstøttene ut av styringene.
 3. Ta av seteplaten og trekket på stolryggen.
 4. Vask de enkelte delene med vanlig rengjøringsmiddel (f.eks. et universalmiddel) og bruk en klut eller en børste.
 5. Spyl delene med varmt vann.
 6. Tørk delene med en klut.
 7. Monter sammen dusj- og toalettstolen igjen.

	FORSIKTIG!
	Forbrenningsfare Avkjøl dusj- og toalettstolen før du tar i den.

I tillegg til rengjøringen som er beskrevet over, må dusj- og toalettstolen med jevne mellomrom rengjøres ved 85 °C i 3 minutter i autoklav ved bruk på sykehus.

7.2 Vedlikehold

Hvis man overholder rådene over ang. pleie og vedlikehold, er dusj- og toalettstolen vedlikeholdsfri.

7.3 Bytte hjul

	FORSIKTIG!
	Hjulene må kun byttes av fagfolk.

Indholdsfortegnelse

1	Grundliggende henvisninger	69
1.1	Indledning	69
1.2	Anvendelse	69
1.3	Garanti	69
1.4	Genanvendelse/klargøring	69
1.5	Bortskaffelse	69
1.6	CE-mærke	70
2	Sikkerhedshenvisninger	70
2.1	Advarselshenvisninger og symboler	70
2.2	Generelle henvisninger	70
3	Beskrivelse	70
3.1	Indeholdt i leveringen	70
3.2	Tekniske data	70
4	Transport	70
5	Ibrugtagning	70
5.1	Montering af bruse- og toiletkørestolen	71
5.1.1	Flytning/isætning af klemmerne	71
5.1.2	Montering af ryglænet	71
5.1.3	Montering af udløsergreb og kabelholdere	71
5.1.4	Montering af fodstøtterne	71
5.1.5	Montering af hovedstøtterne	71
6	Anvendelse	72
6.1	Indstilling af sædehøjde	72
6.2	Indstilling af fodstøtkehøjden	72
6.3	Indstilling af fodpladernes hældning	72
6.4	Indstilling af armlæns højden	72
6.5	Indstilling af ryglæns betræk	73
6.6	Brug	73
6.7	Drejning af armlænen	73
6.8	Drejning af fodstøtterne	73
6.9	Drejning af sædestellet med ryglæn	74
6.10	Aktivering af retningslåsen	74
6.11	Aftagning/påsætning af sædepladen	74
6.12	Aftagning/påsætning af hælband	74
6.13	Udbedring af fejl	74
7	Vedligeholdelse	75
7.1	Rengøring	75
7.2	Vedligeholdelse	75
7.3	Udskiftning af hjul	75

1 Grundliggende henvisninger

1.1 Indledning

I denne betjeningsvejledning finder du informationer om og henvisninger til, hvordan du bruger bruse- og toilet kørestolen sikkert og korrekt.

Teksten i betjeningsvejledningen indeholder henvisninger til illustrationsnumre og positionsnumre i illustrationerne. Disse angivelser er sat i parentes.

Eksempel: (3, ill. 2) betyder illustration 2, position 3.

Opbevar alle bilagene omhyggeligt.

1.2 Anvendelse

Bruse- og toilet kørestolen er udelukkende beregnet til at hjælpe i forbindelse med brusebad/bad, ved toiletbesøg og ved transport indendørs.

Enhver anden anvendelse er ikke tilladt.

Bruse- og toilet kørestolen må ikke bruges udendørs eller til at stille sig op på.

Du kan anvende bruse- og toilet kørestolen som toilet kørestol over et standardtoilet eller alene med toilet-potte (option).

1.3 Garanti

Garantien følger de lovmæssige bestemmelser i de pågældende lande eller vores forhandleres bestemmelser.

Henvend dig i tilfælde af en skade til din specialforhandler eller til en adresse, der er angivet i denne brugsanvisning.

Leveringsdatoen på følgesedlen gælder som begyndelse af garantiperioden.

1.4 Genanvendelse/klargøring

Produktet er beregnet til genanvendelse. Det maksimale antal genanvendelser afhænger af produktets tilstand.

Ved klargøringen skal **AQUATEC**-forberedelses- og hygiejneretningslinjerne overholdes. Ved forespørgsel stilles de til rådighed af **AQUATEC**.

1.5 Bortskaffelse



Vigtigt!

Produktet indeholder ikke farlige stoffer.

Efter produktets levetid skal de enkelte dele afleveres til de lokale opsamlingssteder i overensstemmelse med materialeidentifikationen.

Producenten kan påtage sig at bortskaffe det komplette produkt korrekt.

1.6 CE-mærke

Produktet opfylder bestemmelserne i direktivet for medicinsk udstyr 93/42/EØF.

2 Sikkerhedshenvisninger

2.1 Advarselshenvisninger og symboler

I denne betjeningsvejledning finder du følgende advarselshenvisninger og symboler:

*	<p>FORSIGTIG!</p> <p>Denne henvisning gør opmærksom på en mulig fare.</p> <p>Hvis ikke du overholder henvisningerne, kan det medføre personskader eller materielle skader.</p>
---	---



Vigtigt!

Denne henvisning gør opmærksom på ekstra henvisninger, informationer eller tips.

2.2 Generelle henvisninger



Aktivér blokeringsbremserne, når stolen skal stå stille.



Anvend kun bruse- og toilet kørestolen på plane flader og indendørs.



Henvend dig straks til din specialforhandler, hvis der forekommer funktionsfejl.



Undgå selv at foretage ændringer eller ombygninger.



Foretag aldrig arbejder på gasfjedrene. Henvend dig straks til din specialforhandler, hvis en gasfjeder er beskadiget eller defekt.



Overhold angivelserne på typeskiltet. Overbelast ikke bruse- og toilet kørestolen.

* På dette sted finder du en illustration, der anskueliggør faretypen.

3 Beskrivelse

3.1 Indeholdt i leveringen

Følgende dele er indeholdt i leveringen af **AQUATEC OCEAN VIP** (ill. 2):

- 1 Hovedstøtte
- 2 Ryglæn med ryglænsbetræk og armlæn
- 3 Betjeningsvejledning (i plasticpose)
- 4 Skruer (4 x) til ryglæn
- 5 Kabelholdere (2 x)
- 6 Unbrakonøgle
- 7 Klemmer (2 x) til fodstøtter (i plasticpose)
- 8 Fodstøtter med hælband (2 x)
- 9 Sædestel med sædeplade og sidedele med hjul
- 10 Klemmer (2 x) til højdeindstilling (sat i indefra)

3.2 Tekniske data

Mål

Bredde	576 mm
Dybde	1058 mm
Højde (uden hovedstøtte)	1098 – 1198 mm
Sædebredde	500 mm
Sædedybde	452 mm
Sædehøjde	500/550/600 mm
Min. afstand mellem gulv og holder til toiletpotten	422 – 522 mm
Vægt	ca. 21 kg
Bæreevne	150 kg

På typeskiltet (ill. 1) kan du finde vigtige tekniske informationer.

Typeskiltet er anbragt på indersiden af den højre sidedel.

4 Transport

I forbindelse med transport kan bruse- og toilet kørestolen let adskilles i delene, der var indeholdt i leveringen (afsnit 3.1).

Adskillelsen beskrives i afsnit 5.

5 Ibrugtagning



Vigtigt!

- Kontrollér delene for transportskader før monteringen.
- I dette afsnit er monteringen beskrevet. Adskillelsen foretages i omvendt rækkefølge.
- Vær ved monteringen opmærksom på, at delene placeres rigtigt i forhold til hinanden (ill. 2).

5.1 Montering af bruse- og toilet kørestolen

5.1.1 Flytning/isætning af klemmerne

1. Træk de to klemmer til højdeindstillingen (10, ill. 2), der sidder på indersiden af sædestellet, af, og sæt dem i sidedelen igen udefra, så de to tapper (6, ill. 8) omslutter sædestelrøret (2, ill. 8).
2. Tag de to klemmer til fodstøtterne (7, ill. 2) op af plasticposen, og sæt dem ind i føringen (8, ill. 6) på sædestellet (9, ill. 6), så de to tapper omslutter føringen.

5.1.2 Montering af ryglænet

1. Bloker alle hjul med de røde fodpedaler. Ved at trykke hjulenes røde pedal ned.

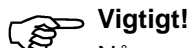

Vigtigt!

Når armlænene er vippet ned, peger de fremad.

2. Sæt ryglænet (1, ill. 3) på boltene på sædestellet (3, ill. 3) bagfra, indtil ryglænets ring støder på sædestelrøret.



Vigtigt!

Spænd skruerne fast med den vedlagte unbrakonøgle.

3. Skru ryglænet fast i venstre og højre side med to skruer (2, ill. 3) i hver side.

5.1.3 Montering af udløsergreb og kabelholdere



Vigtigt!

Trådtrækket (1, ill. 4) til at udløse gastryksfjedrene skal føres igennem mellem ryglænsbetrækket og selelukningerne.

1. Skru de to krydskærv-cylinderskruer (4, ill. 4) ud af udløsergrebet (2, ill. 4), og tag den nederste del af fastgørelsesspændebåndet (5, ill. 4) af.
2. Før udløsergrebet igennem nedefra og op mellem ryglænsbetrækket og selelukningerne (6, ill. 4).
3. Sæt udløsergrebet med den øverste del af fastgørelsesspændebåndet på ryglænets greb, så håndgrebet (3, ill. 4) peger mod højre.
4. Fastgør udløsergrebet med den nederste del af fastgørelsesspændebåndet og de to krydskærv-cylinderskruer på rørstellet. Spænd kun skruerne let.
5. Anbring udløsergrebet som vist på ill. 4.
6. Spænd de to krydskærv-cylinderskruer fast.
7. Fastgør trådtrækket. Det gøres ved at placere kabelholdere (5, ill. 2 og 2, ill. 5) rundt om rørstellet (1, ill. 5) og trådtrækket (3, ill. 5) ved ryglænsstellets nederste bøjninger i venstre og højre side og spænde dem fast.
8. Afkort de kabelholderender, der stikker ud.

5.1.4 Montering af fodstøtterne



Vigtigt!

Den højre og den venstre fodstøtte monteres på samme måde.

Skub fodstøtten (1, ill. 6) med fodpladen (4, ill. 6) ind i føringen (8, ill. 6) på sædestellet (9, ill. 6), indtil rillen (2, ill. 6) går i indgreb med klemmens stift (7, ill. 6). Fodstøtten kan ikke mere drejes til siden.

5.1.5 Montering af hovedstøtterne



Vigtigt!

- Holdestangen kan af hensyn til tilpasningen til brugeren monteres med krumningen fremad eller bagud.
- Hovedstøttens polster (10, ill. 7) kan tages af og udskiftes med andre polsterformer (option). Løsn holdeskruerne (9, ill. 7) for at tage det af.

1. Drej stjerneboltene (6, ill. 7) et lille stykke ind i bøjlen (7, ill. 7).
2. Sæt bøjlen med boltene bagfra på ryglænets greb (5, ill. 7), så boltene går i indgreb i hullet ryglænets greb.
3. Sæt pladen (4, ill. 7) forfra ind i bøjlen, så pladens to tapper peger op og ned, og pladens bøjede side støder på ryglænets greb.



Vigtigt!

Pladens runding skal støde helt på ryglænets greb, når holderen sættes i.

4. Sæt holdestangen (3, ill. 7) oppefra ind i bøjleudfræsninger.
5. Spænd stjerneboltene (6, ill. 7) fast, indtil holdestangen er fastgjort.
6. Sæt polsteret (10, ill. 7) med polsterholderen (2, ill. 7) ind i holderen på holdestangen (8, ill. 7).
7. Spænd den øverste stjernebolt (1, ill. 7) fast, indtil polsterholderen er fastgjort.

6 Anvendelse

6.1 Indstilling af sædehøjde

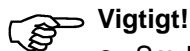
**Vigtigt!**

- Sædehøjden skal indstilles, så den passer til brugeren. Sædehøjden er i reglen indstillet rigtigt, hvis brugeren sidder på bruse- og toiletrestolen, og begge fødder rører ved gulvet.
- Sædehøjden skal reguleres samtidig i begge sider. Ved indstillingen skal en anden person hjælpe.
- Der må ikke sidde nogen person på bruse- og toiletrestolen, mens sædehøjden indstilles.

1. Løft bruse- og toiletrestolen lidt ved sædestellet.
2. Træk begge klemmer (5, ill. 8) ud.
3. Træk sædestellet ud af sidedelen (1, ill. 8) til den ønskede sædehøjde, eller lad det glide ned i sidedelen.
4. Placer klemmeholderne (3, ill. 8) på sidedelen, så de passer med et hul i sædestellet (4, ill. 8).
5. Sæt igen de to klemmer ind i sidedelen udefra, så de to tapper (6, ill. 8) omslutter sædestelrøret (2, ill. 8).

6.2 Indstilling af fodstøttehøjden

1. Træk fodstøtten (1, ill. 6) et stykke op.
2. Træk klemmen (7, ill. 6) ud, og sæt den i igen i den ønskede position. For at gøre det skal fodstøtten evt. trækkes lidt længere ud.
3. Skub fodstøtten nedad, indtil rillen (2, ill. 6) går i indgreb med klemmens stift (7, ill. 6).
4. Indstil den anden fodstøtte til den ønskede højde som beskrevet ovenfor.

6.3 Indstilling af fodpladernes hældning

**Vigtigt!**

- Fodpladernes hældning kan indstilles trinløst.
- Den højre og den venstre fodplade indstilles på samme måde.

1. Løsn unbrakoskruerne (3, ill. 6) på fodpladen med en unbrakonøgle str. 4.
2. Drej fodpladen (4, ill. 6) til den ønskede stilling.
3. Spænd unbrakoskruerne fast igen.

6.4 Indstilling af armlæns højden

**Vigtigt!**

- Armlæns højden skal indstilles, så den passer til brugeren.
- Armlæns højden skal reguleres ens i begge sider.
- Højden indstilles på samme måde for det højre og det venstre armlæn.

1. Åbn lukningen for den sele på ryglænsbetrækket, der er ført indvendigt ved ryglænsstellet.
2. Åbn lukningen for den sele på ryglænsbetrækket, der ligger oven for armlænet (1, ill. 9).
3. Før denne sele forbi ryglænsstellet indvendigt, og luk den igen.

**Vigtigt!**

Møtrikkerne er sat løst i spændebåndet og kan falde ud.

4. Skru skruerne (3, ill. 9) i armlænsholderen (4, ill. 9) ud med den vedlagte unbrakonøgle.
5. Tag spændebåndet (2, ill. 9) med møtrikkerne af fra indersiden af ryglænsstellet.
6. Tag armlænsholderen (4, ill. 9) med armlænet af, og flyt den opad.

**Vigtigt!**

Det lille hul er beregnet til at fastgøre spændebåndet.

7. Sæt skruerne i armlænsholderen, og før dem gennem hullerne i ryglænsstellet.
8. Sæt evt. møtrikkerne i spændebåndet igen.
9. Sæt spændebåndet på ryglænsstellet, så fastgørelsen på spændebåndet går i indgreb i det lille hul.
10. Skru skruerne i møtrikkerne, og spænd dem fast.
11. Før den sele til ryglænsbetrækket, der sadig er åben, forbi ryglænsstellet udvendigt, luk den, og spænd alle selerne.

Armlænene indstilles på den nederste position på samme måde.

**Vigtigt!**

Når der omstilles til den nederste position, skal den sele, der ligger under armlænet, åbnes og føres indvendigt på ryglænsstellet.

6.5 Indstilling af ryglænsbetræk

Vigtigt!

- Ryglænsbetrækkets nederste søm (5, ill. 10) skal altid ligge under afstandsholderen (6, ill. 10) på ryglænsstellet (4, ill. 10).
- Ved monteringen af tilbehør kan den anden selelukning åbnes oppefra og ryglænsbetrækket på dette sted føres indvendigt forbi ryglænsstellet (3, ill. 10).
- Der skal altid føres mindst tre seler udvendigt forbi ryglænsstellet, og deres selelukninger skal være lukkede.

Ryglænsstræmningen kan tilpasses individuelt.

Spænding:



Spænd ryglænsbetrækkets seler (1, ill. 10) fastere.



Afspænding:

1. Åbn selelukningerne (2, ill. 10) ved at trykke holdedelene (pile, ill. 10) ind.
2. Skub selerne et stykke tilbage gennem lukningerne.
3. Luk selelukningerne.
4. Efterspænd selerne lidt.

6.6 Brug

Ved brugen af bruse- og toilet kørestolen skal følgende sikkerhedsregler overholdes:

	FORSIGTIG!
	<ul style="list-style-type: none"> ● Fare for at glide ned på grund af løs sædeflade Kontrollér før brugen, om sædefladen er fastgjort sikkert på sædestellet. ● Fare for at glide ned, fordi stolen ruller væk Bloker hjulene med de røde fodpedaler, før personen sætter sig eller rejser sig op.
	<p>Fare for, at stolen ruller væk</p> <p>Bloker hjulene med de røde fodpedaler, når stolen skal stå stille.</p>

	FORSIGTIG!
	<p>Fare for at vælte</p> <ul style="list-style-type: none"> ● Drej fodstøtterne til siden, eller vip fodpladerne op, før personen sætter sig eller rejser sig op. ● Anbring de forreste hjul, så låsningen vender fremad, før personen sætter sig eller rejser sig op. ● Undgå at stå på fodstøtterne. ● Kør kun brugeren i bruse- og toilet kørestolen, når sædestellet med ryglæn er fastgjort i oprejst position. ● Afmonter aldrig gasfjedrene.
	<p>Fare for brud under transport</p> <ul style="list-style-type: none"> ● Med belastning må bruse- og toilet kørestolen kun løftes i sidedelene. ● Drej eller skub kun bruse- og toilet kørestolen ved hjælp af ryglænets greb, ikke med hovedstøtten.

6.7 Drejning af armlænene

	FORSIGTIG!
	<p>Fare for at komme i klemme på grund af vippemekanisme</p> <ul style="list-style-type: none"> ● Grib ikke ind i leddet, når armlænene vippes ned, og sørg for, at ingen genstande kommer i klemme. ● Grib ikke ind mellem armlæn og ryglæn, når armlænene vippes op.

6.8 Drejning af fodstøtterne

Position, når personen sætter sig/rejser sig:

1. Træk fodstøtten lidt opad i føringen, indtil rillen (2, ill. 6) ikke mere går i indgreb med klemmens stift (7, ill. 6).
2. Drej fodstøtten til siden.

Køreposition:

	FORSIGTIG!
	<p>Fare på grund af løs fodstøtte</p> <p>Fastgør fodstøtterne i kørepositionen.</p>

1. Drej fodstøtten indad.
2. Tryk fodstøtten nedad, indtil rillen (2, ill. 6) går i indgreb med klemmens stift (7, ill. 6).

6.9 Drejning af sædestellet med ryglæn



- Aktiver kun udløsergrebet, og drej kun sædestellet med ryglæn, når en bruger sidder på bruse- og toiletørestolen.
- Træk ryglænet bagud på grebet, og tryk det fremad, når sædestellet med ryglæn drejes.
- Når det drejes, må der ikke gribes fast mellem sædestellet med ryglæn og den forreste rørramme mellem sidedelene.
- Der må ikke køres, når sædestellet med ryglæn er drejet.

Sædestellet kan sammen med ryglænet vippes ca. 35° bagud.

1. Træk i udløsergrebet (4, ill. 11), og hold udløsergrebet i denne stilling. Via fordeleren (3, ill. 11) løsnes gastryksfjedrenes blokering (2, ill. 11).
2. Træk sædestellet (1, ill. 11) bagud på ryglænets greb (5, ill. 11) sammen med ryglænet, eller tryk det fremad. Gastryksfjedrene (2, ill. 11) kører ud (ill. 11) eller trykkes sammen.
3. Slip udløsergrebet. Sædestellet er fastgjort med den aktuelt indstillede hældning.

Hvis sædestellet med ryglæn er vippet bagud uden bruger, skal der gås frem på følgende måde for at vippe sædestellet med ryglæn frem igen:

1. Stil dig ved siden af bruse- og toiletørestolen.
2. Træk i udløsergrebet med én hånd, og hold udløsergrebet i denne stilling.
3. Tryk med den anden hånd sædestellet med ryglæn ned ved at trykke midt på sædefladen.
4. Når sædestellet med ryglæn er vippet frem, slippes udløsergrebet. Sædestellet er fastgjort i denne stilling.

6.10 Aktivering af retningslåsen

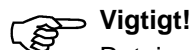

Retningslåsen går kun i indgreb, når hjulet står i ligeudstilling.

Bloker låsen på hjulet med den blå fodpedal. Hjulet er fastgjort i ligeudstilling.

6.11 Aftagning/påsætning af sædepladen

Aftagning:

Træk sædepladen opad i begge sider.

Påsætning:

	FORSIGTIG!
	Fare for at komme i klemme Grib ikke ind mellem sædeflade og sædestel, når sædepladen trykkes på.

1. Sæt sædepladen på sædestellet med udsnittet fremad (ill. 2).
2. Skub sædepladen så langt bagud som muligt.
3. Tryk sædepladen nedad i siderne og derefter foran og bagved med en flad hånd, indtil sædepladen er fastgjort på sædestellet.

6.12 Aftagning/påsætning af hælbånd

1. Åbn velkrobåndet på hælbåndet (6, ill. 6).



Vigtigt!

Når skruen er skruet ud, kan møtrikken på undersiden falde ned.

2. Skru skruen (5, ill. 6) ud.
3. Tag skruen med afstandsmuffen og møtrikken på undersiden af fodpladen af.
4. Træk hælbåndet af afstandsmuffen.

Hælbåndet sættes på i omvendt rækkefølge.



Vigtigt!

Når hælbåndet sættes på, vender velkrobåndet bagud.

6.13 Udbedring af fejl

Fejl	Mulig årsag	Afhjælpning
Indstillingen af sædehøjden går trægt	Aflejringer mellem sædestel og sidedel	Adskil bruse- og toiletørestolen i leveringsens dele, og rengør dem grundigt
Hjul er svært at dreje eller kan slet ikke drejes	Snavs mellem gaffel og fælg	Rengør hjulene grundigt
Fodstøtter er svære at dreje til siden	Aflejringer i føringerne	Tag fodstøtterne af, og rengør dem grundigt
Sædestel med ryglæn kan ikke drejes	Møtrik (6, ill. 11) på fordeleren (3, ill. 11) løsnet Gasfjeder defekt	Spænd møtrikken Kontakt specialforhandleren

7 Vedligeholdelse

Vigtigt!

- Hygiejnen er særlig vigtig inden for det sensible toiletområde. Hold bruse- og toiletkørestolen ren, og rengør den regelmæssigt.
- Produktet kan desinficeres. Når der vælges desinfektionsmidler, skal **AQUATEC**-rengøringsretningslinjerne overholdes. Ved forespørgsel stilles de til rådighed af **AQUATEC**.

7.1 Rengøring

Vigtigt!

- Anvend ikke skurende midler.
 - Holderne til tilbehøret afmonteres ikke.
1. Tag evt. monteret tilbehør af.
 2. Træk fodstøtterne ud af føringerne.
 3. Tag sædepladen og ryglænsbetrækket af.
 4. Vask de enkelte dele med gængse rengøringsmidler (f.eks. universalrengøringsmiddel) og med en klud eller en børste.
 5. Skyl delene af med varmt vand.
 6. Tør delene med en klud.
 7. Montér bruse- og toiletkørestolen igen.

	FORSIGTIG!
	Fare for forbrændinger Lad bruse- og toiletkørestolen køle af, før du rører ved den.

I klinikker skal bruse- og toiletkørestolen ud over rengøringen, som den er beskrevet ovenfor, rengøres med regelmæssige intervaller i autoklave ved 85 °C i 3 minutter.

7.2 Vedligeholdelse

Hvis de ovenfor nævnte vedligeholdelseshenvisninger overholdes, skal der ikke foretages anden vedligeholdelse af bruse- og toiletkørestolen.

7.3 Udskiftning af hjul

	FORSIGTIG!
	Hjulene må kun udskiftes af en specialforhandler.

D

AQUATEC GmbH
Alemannenstraße 10
D-88316 Isny
Telefon 07562 700-0
Telefax 07562 700-66
E-Mail info@aquatec.de
Internet www.aquatec.de

CH

MOBITEC Rehab AG
Bahnhofstrasse 3
CH-5436 Würenlos
Telefon 05640 1520-0
Telefax 05640 1520-1
E-Mail office@mobitec-rehab.ch
Internet www.mobitec-rehab.ch

A

MOBITEC
Mobilitätshilfen GmbH
Herzog Odilostraße 101
A-5310 Mondsee
Telefon 06232 5535-00
Telefax 06232 5535-4
E-Mail mobitec@nextra.at

FIN

Algol Oy
Karapellontie 6
P.O. Box 13
02611 Espoo
Puhelin 09 50991
Fax 09 595 006
E-mail info@algol.fi
Internet www.algol.fi

F

Invacare® Poirier S.A.S.
Route de St Roch
F-37230 Fondettes
Téléphone 0247 626466
Téléfax 0247 421224
E-mail contactfr@invacare.com
Internet www.invacare.fr

DK

NEBA AS
Baldersbuen 17, Box 220
DK-2640 Hedehusene
Telefon 046 59 01 77
Telefax 046 59 01 97
E-mail neba@neba.dk
Internet www.neba.dk

S

DOLOMITE AB
Box 55, V. Götgatan 5
S-33421 Anderstorp
Telefon 0371 588400
Telefax 0371 17090
E-Post info@dolomite.se
Hemsida www.dolomite.se

CDN

Invacare® CANADA INC.
570 Matheson Blvd. E., Unit 8
CDN Mississauga
On. L4Z 4G4
Telephone 0905 8908300
Telefax 0905 8905244
Internet www.invacare.ca

E

Invacare® S.A.
c/Areny
s/n - Poligon Industrial de Celrà
E-17460 Celrà (Girona)
Teléfono 972 493200
Telefax 972 493220
E-mail contactsp@invacare.com
Internet www.invacare.es

N

Invacare® AS
Grensesvingen 9
N-0603 Oslo
Telefon 22 57 95 00
Telefax 22 57 95 01
E-mail norway@invacare.com
Hjemmeside www.invacare.no

GB

Invacare® Ltd
South Road
Bridgend Industrial Estate
Bridgend
CF31 3PY
Telephone 01656 753200
Telefax 01656 667532
E-mail uk@invacare.com
Internet www.invacare.co.uk

USA

CLARKE HEALTH CARE PRODUCTS Inc.
1003 International Dr.
USA-Oakdale, PA 15071-9226
Telephone 0724 69 52 122
Telefax 0724 69 52 922
E-mail info@clarkehealthcare.com
Internet www.clarkehealthcare.com

P

Invacare® PORTUGAL LDA
Rua Senhora de Campanhã, 105
P-4369-001 Porto
Telefone 225 105946
Telefax 225 105739
E-mail portugal@invacare.com

I

Invacare® Mecc San
Via dei Pini, 62
I-36016 Thiene (VI)
Telefono 0445 380059
Telefax 0445 380034
E-mail italia@invacare.com
Internet www.invacare.it

NL

RvS Nederland
Bolderweg 6
NL-1332 Almere
Telefoon 036 532 04 50
Fax 036 532 13 08
E-Mail info@rvsnederland.nl
Internet www.rvsnederland.nl

AQUATEC®

CE

© 2005 AQUATEC GmbH D-88316 Isny
Art.-Nr.: 1470053 - Stand 07/05

AQT-0018-00XI