

User Manual



DEALER: This manual MUST be given to the user of the product.

USER: BEFORE using this product, read this manual and save for future reference.

Yes, you can.®

FR	Manuel d'utilisation	13
DE	Gebrauchsanweisung	26
ES	Manual del usuario	40
PT	Manual de utilização	53
IT	Manuale d'uso	66
DA	Brugsanvisning	79
SV	Bruksanvisning	92
FI	Käyttöopas	105



Invacare® Matr^x® PB

I General

I.1 Symbols

Signal words are used in this manual and apply to hazards or unsafe practices which could result in personal injury or property damage. See the information below for definitions of the signal words.



WARNING

Warning indicates a potentially hazardous situation which, if not avoided, could result in death or serious injury.

CAUTION

Caution indicates a potentially hazardous situation which, if not avoided, may result in property damage or minor injury or both.



Gives useful tips, recommendations and information for efficient, trouble-free use.

I.2 Overview

Important Information

The best way to avoid problems related to pressure sores is to understand their causes and your role in a skin management program.

Your therapist and physician should be consulted if you have questions regarding individual limitations and needs.

All cushions should be selected carefully. Working with your therapist and physician is the best way to assure that a cushion choice matches your individual needs.

As the needs of the individual become more complex, cushion evaluation becomes more important.

Matrx PB

The Matr^x PB back is constructed using molded foam that wraps around the ABS shell for maximum comfort. The back shell is contoured to provide exceptional support and positioning. The Matr^x PB back also includes an optional lumbar support pad that can be installed/inserted behind the molded foam cushion to provide additional positioning capability

Outer Cover

The outer cover is made of a mesh material that is moisture resistant and breathable. Regular cleaning and inspection of the outer cover is recommended. Refer to Care and Maintenance on page 11.

2 Safety

 Check ALL parts for shipping damage. If shipping damage is noted, DO NOT use. Contact carrier/dealer for further instruction.

2.1 Transporting the Client Within a Wheelchair Fitted with a Matrix Back in a Motor Vehicle

The following guidelines should be made available to all parties who are responsible for the transportation of the client, such as schools and transport providers.

Wherever practicable the client should be transferred out of the wheelchair into a vehicle seat and use a lap and diagonal seat belt or an appropriate child safety seat.

The Matrix back has been dynamically tested and meets the requirements of ISO 16840-4 and Section 20, ANSI/RESNA WC/Volume 4 "Wheelchair Seating Systems for Use in Motor Vehicles". A Surrogate Wheelchair Base (SWCB) and a Hybrid III Midsize-Adult Male Anthropomorphic Test Device were used in a forward facing frontal impact test. The SWCB was secured by a four-point, strap type wheelchair tie-down and the occupant restraint was a vehicle anchored lap and diagonal occupant restraint system.

Matrix backs should only be used in conjunction with wheelchairs that comply with the performance requirements of ANSI WC19 or ISO 7176-19.

Before Entering the Vehicle Check the Following:

Matrix Back - must be securely fastened into the wheelchair as described in the user manual.

Posture Belts & Harnesses - should remain fitted during transportation, although they are designed to provide postural support only, they are not intended for safety during transportation.

Head Support - must be securely fitted and correctly adjusted close to the rear of the client's head during transportation, in order to reduce the risk of whiplash injuries.

The Wheelchair Tie-down and Occupant Restraint System (WTORS)

Wheelchair Tie-down - The wheelchair must be securely tied down within the vehicle, in a forward facing position, in accordance with the wheelchair and tiedown manufacturers instructions.

Occupant Restraint - A suitable occupant restraint system must also be fitted in accordance with the manufacturer's instructions. A minimum is a lap and diagonal belt (lap belts on their own are not suitable). Restraints that loop over the shoulder and anchor to the vehicle floor should be avoided where possible, as they can cause a heavy downward load through the client during an impact, the preferred type anchor above and behind the shoulder as with a car seat belt. The lap section of the belt should fit snugly over the pelvis of the client and should not be able to ride up to the abdominal area. The upper torso section of belt should be in contact with the client's chest and fit over the shoulder(s), while not cutting into the neck or slipping off the shoulder(s).

 If the wheelchair and Matrix back are to be transported unoccupied, the wheelchair should be tied down with suitable equipment according to the manufacturer's instructions. If the equipment is to be dismantled for transportation, ensure that all parts are secured safely within the vehicle.

2.2 Intended Use

The Matrix PB is contoured to provide midline support and positioning. The extended range of sizes provides exceptional support and comfort for a wide range of user needs.

2.3 General Warnings



WARNING

DO NOT USE THIS PRODUCT OR ANY AVAILABLE OPTIONAL EQUIPMENT WITHOUT FIRST COMPLETELY READING AND UNDERSTANDING THESE INSTRUCTIONS AND ANY ADDITIONAL INSTRUCTIONAL MATERIAL SUCH AS OWNER'S MANUALS, SERVICE MANUALS OR INSTRUCTION SHEETS SUPPLIED WITH THIS PRODUCT OR OPTIONAL EQUIPMENT. IF YOU ARE UNABLE TO UNDERSTAND THE WARNINGS, CAUTIONS OR INSTRUCTIONS, CONTACT A HEALTHCARE PROFESSIONAL, DEALER OR TECHNICAL PERSONNEL BEFORE ATTEMPTING TO USE THIS EQUIPMENT - OTHERWISE, INJURY OR DAMAGE MAY OCCUR.

ACCESSORIES WARNING

Invacare products are specifically designed and manufactured for use in conjunction with Invacare accessories. Accessories designed by other manufacturers have not been tested by Invacare and are not recommended for use with Invacare products.

INSTALLATION WARNING

After any adjustments, repair or service and before use, make sure that all attaching component parts are secure.

DO NOT install the Matrx PB assembly onto back canes with an outside diameter greater than 1-inch (25 mm) or less than 3/4-inch (19 mm). Otherwise, injury or damage may occur.

The mounting position of the Matrx PB is directly related to the chair's stability. When the Matrx PB is added to a TILT and/or RECLINING chair, it may cause a decrease in the chair's stability. It may be necessary to reposition the FRONT CASTERS, REAR WHEELS, BACK ANGLE, TILT-IN-SPACE, RECLINE POSITION and/or SEAT DEPTH before use. Use extreme caution when using a new seating position.

When the Matrx PB is added to a TILT and/or RECLINING wheelchair, a RIGIDIZER BAR or CROSSBAR must be present to stabilize the back canes.

Ensure the Matrx PB is properly secured to the wheelchair before using. Otherwise injury or damage may occur.

WARNING

Skin condition should be checked very frequently after the installation of any new seating system. Your therapist and physician should be consulted if you have any questions regarding individual limitations and needs.

Working with your therapist, physician, and equipment supplier is the best way to assure that a seating choice matches your individual needs.

As the needs of the individual become more complex, the seating evaluation becomes more important.

2.4 Weight Limitation and Model Numbers



Refer to the chart for the weight limitation and stock model numbers.

MPB = Posture Back, PBD = Posture Back Deep

HDB = Posture Back Heavy Duty, DHD = Posture Back Deep Heavy Duty

Bold = Stock models, Grey = Sizes not available.

WIDTH	HEIGHT			CONTOUR DEPTH	WEIGHT LIMIT
	31 CM	41 CM	51 CM		
36 cm	MPB3631-NH 1544783	MPB3641-NH 1544784		13 cm	136 kg
	PBD3631-NH 1545001	PBD3641-NH 1545002		18 cm	
41 cm	MPB4131-NH 1544785	MPB4141-NH 1515727	MPB4151-NH 1515728	13 cm	
	PBD4131-NH 1545003	PBD4141-NH 1545058	PBD4151-NH 1545059	18 cm	
43 cm	MPB4331-NH 1544786	MPB4341-NH 1515729	MPB4351-NH 1515730	13 cm	
	PBD4331-NH 1545060	PBD4341-NH 1545061	PBD4351-NH 1545062	18 cm	
46 cm	MPB4631-NH 1544787	MPB4641-NH 1515731	MPB4651-NH 1515732	13 cm	
	PBD4631-NH 1545063	PBD4641-NH 1545064	PBD4651-NH 1545065	18 cm	
51 cm	MPB5131-NH 1544788	MPB5141-NH 1518131	MPB5151-NH 1518132	13 cm	227 kg
	PBD5131-NH 1545066	PBD5141-NH 1545067	PBD5151-NH 1545068	18 cm	
		HDB5141-NH 1544538	HDB5151-NH 1544657	13 cm	
		DHD5141-NH 1543486	DHD5151-NH 1543487	18 cm	
56 cm		HDB5641-NH 1544658	HDB5651-NH 1544659	13 cm	
		DHD5641-NH 1543488	DHD5651-NH 1543489	18 cm	
61 cm		HDB6141-NH 1544660	HDB6151-NH 1544661	13 cm	
		DHD6141-NH 1543490	DHD6151-NH 1543491	18 cm	

3 Setup

3.1 Hardware Kit Contents



Hardware is sold separately.

If any of the hardware is missing or misplaced, please contact our customer service department and arrangements will be made to send you the necessary replacements. Refer to [Contact Information](#) on page 119.

3/4" (19 mm) cane inserts are available from Motion Concepts upon request.

QTY	DESCRIPTION
2	Back Mounting Plates
2	Cane Clamps
2	Cane Inserts (1" (25 mm))
2	Cane Inserts (7/8" (22 mm))
6	Depth/Recline Adjustment Screws
6	Cane Clamp Screws
2	Cane Clamp Nut Plates
4	Long Mounting Pins (optional)

3.2 Tools Required

Wrenches: 7/8" (22 mm)

Allen Keys: (provided)

Utility Knife/Scissors

Phillips Screwdriver

3.3 Before Installation

Mounting Configuration



WARNING

When establishing the mounting position for the Matrix PB, ensure the stability of the wheelchair is not compromised.

Adjusting the forward and aft position of the backrest will alter the user's center of gravity within the wheelchair. A recessed back position can significantly reduce the rearward stability of the wheelchair. Similarly, a more forward back position will reduce the wheelchair's forward stability.

The mounting plates are shipped pre-assembled on the cane clamps in the rearmost mounting configuration. This maximizes the seat depth on the wheelchair seat (up to a maximum 2.5" (64 mm) rearward offset - see image A).

By changing the orientation of the mounting plates on the cane clamps, the assembly can be reconfigured* to provide a more forward mounting position for the back if desired (up to a maximum 2.5" (64 mm) forward offset - see image B).



Each mounting plates is also designed to provide 1.5" (38 mm) of fore and aft adjustment relative to the cane clamp

*To reconfigure a mounting plate/cane clamp to the forwardmost orientation:

1. Detach the mounting plate from the cane clamp (3 screws);

Tape Measure/Ruler

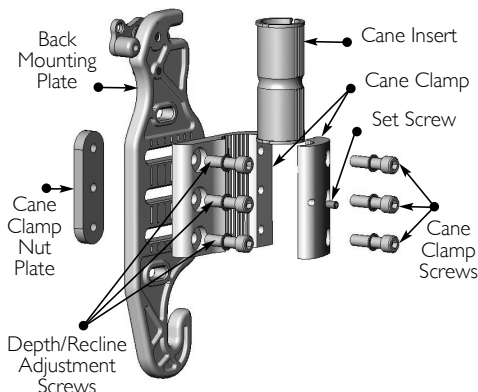

2. Rotate the cane clamp 180° and re-fasten it to mounting plate;
3. Install cane clamp as illustrated in image B.

Front of Wheelchair

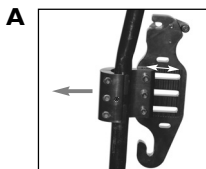

Mounting plate in rearmost back position (maximized seat depth)

Front of Wheelchair

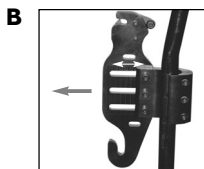

Mounting plate in forwardmost back position

Accommodating Back Post Size

i On some wheelchairs, there may be an uneven seam along the back posts where a smaller diameter tube is inserted into a larger diameter tube. If the cane clamps must be mounted over this seam, the plastic inserts may be cut in half to allow the clamp to fasten securely onto the back posts (see image B).

For wheelchairs with short back canes, it may be necessary to install Matrix PB Cane Replacements (PBCR's). The PBCR's are designed to replace existing push handles or cane extensions on standard 1" (25 mm) back posts. The cane clamps can be mounted directly onto the replacement back canes in order to allow proper installation of the Matrix PB. Cane replacements are available from Motion Concepts (part# TRX2810).

- 1" (25 mm) back post - Cane clamps are installed without plastic inserts.
- 7/8" (22 mm) back post - Requires 7/8" (22 mm) plastic inserts (provided)
- 3/4" (19 mm) back post - Requires 3/4" (19 mm) plastic inserts*

i *3/4" (19 mm) inserts are available from Motion Concepts upon request.

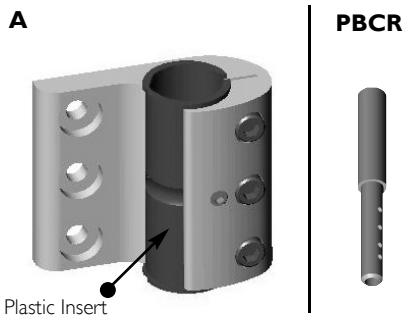

B

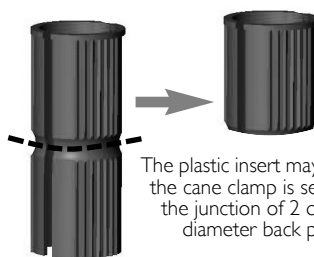

The plastic insert may be cut if the cane clamp is secured at the junction of 2 different diameter back posts.

3.4 Installing the Matrix PB

Installing the Mounting Plates



WARNING

The installation hardware provided is high strength and tested for durability. **DO NOT** substitute hardware. Use only the hardware supplied.

1. Remove existing wheelchair back upholstery (if applicable).
2. Establish the desired mounting plate set-up/configuration for the user. Refer to [Before Installation](#) on page 5.
3. Loosen cane clamp screws (x3) and loosely install the cane clamp (with mounting bracket) onto each back post. (Install plastic inserts if required).
4. Starting on one side, position the cane clamp at the desired height on the back post and tighten the clamp screws enough to hold it in place. Clamps and set screws will be fully tightened after the back is installed and all final adjustments have been made.
5. From a fixed point on the wheelchair (e.g. seat frame) measure the exact height of the installed cane clamp assembly, and install the second cane clamp at the same height on the opposite back post - see image A. Ensure the cane clamps/mounting plates are mounted parallel with each other.



Additional upper and lower adjustment slots are provided on the mounting plate to allow alternate mounting heights if obstacles are encountered. Using these alternate mounting slots will increase or decrease the back height by 7/8" (22 mm). These alternate slots will limit the range of available depth and/or recline angle adjustment.

6. To install the Matrix PB onto the mounting plates:
 - A. Slide the lower mounting pins into the hooked slots at the bottom of each mounting plate (see image B).
 - B. With the lower pins in place, lock/snap the upper mounting pins into the latch mechanism at the top of the mounting plates.

A Front view of wheelchair with back removed

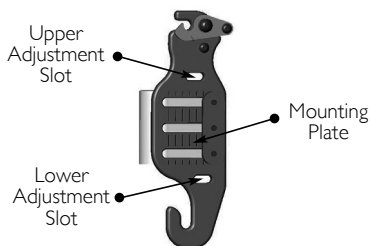
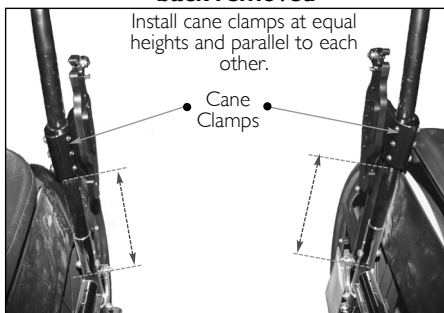

B Upper Mounting Pin



Lower Mounting Pin

Mounting Pin Configurations/Setup



Our standard Matrix PB backs are available in multiple widths (14" (36 cm), 16" (41 cm), 17" (43 cm), 18" (46 cm) and 20" (51 cm)). Two sets of mounting pins are supplied with every Matrix PB (standard pins and long pins). Each backrest is factory assembled with standard mounting pins. Standard pins provide sufficient adjustability to install the Matrix PB onto most typical wheelchair back canes, and are able to compensate for back cane widths up to 1" (25 mm) narrower than the actual back width. However, long pins may be required in situations where the wheelchair seat frame (including back canes) is wider than the actual Matrix PB back width. The long pins will accommodate a wider base seat size up to 1" (25 mm) wider than the actual back width.

Example: for a 16" (41 cm) Matrix PB:

15" (38 cm) wheelchair seat frame (back cane) width = standard pins

16" (41 cm) wheelchair seat frame (back cane) width = standard pins

17" (43 cm) wheelchair seat frame (back cane) width = long pins

When the narrowest setting is used for the back, the depth/recline range will be less than in wider positions.

Extended Mounting Pins* (EMP) are available (sold separately) to allow interfacing of our Matrix PB backs onto wheelchair seat frames up to 2" (5 cm) wider than the actual back width.

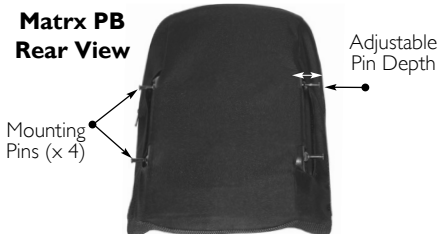

CAUTION

* EMP's are only for use with our standard back sizes (for up to 300 lb (136 kg) weight capacity); EMP's are not recommended for use in tilt applications.

Mounting Pin Adjustment



CAUTION

Improper pin set-up may cause damage to the back pan and/or the mounting plates. Ensure sufficient spacing is provided between the mounting plates and the mounting pins (a min. gap of 1/8" (3 mm) is recommended).

Ensure flange nuts are fully tightened; Failure to do so may cause damage/cracking in the back pan.

Ensure pins do not rotate when tightening the flange nuts. NEVER use Loctite® on mounting pin hardware.

1. With the back secured in place on the wheelchair, determine the amount of adjustment required for each mounting pin (see figure).
2. Remove the backrest from the wheelchair and use a wrench to loosen the flange nut on each pin that requires adjustment. If necessary, replace the standard mounting pins with long mounting pins.
3. Adjust the mounting pin depth (clockwise to shorten/counter-clock wise to lengthen) so that a minimum gap of 1/8" (3 mm) exists between the top of the pin and the mounting plate.
4. Re-tighten each flange nut to secure the pins in place.

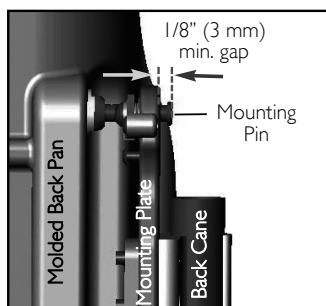
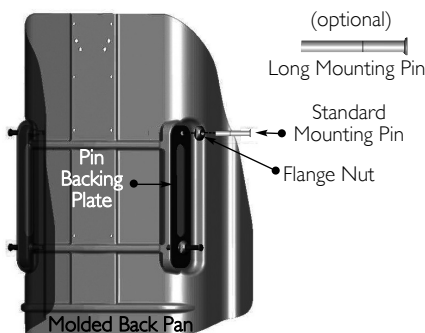

Installing the Back

1. Verify that the overall fit and alignment of the back is correct (make adjustments as needed).
2. Fully secure the cane clamp screws onto both back posts, and tighten the set screws to ensure the mounting plates do not slip or rotate.
3. To best determine the optimal depth & recline settings for the back, the user should be seated in the wheelchair. While seated, loosen the depth/recline screws on the mounting plates and adjust the back to the desired depth and recline angle. Re-tighten all screws to lock the back in position.

- i** Ensure that the depth/recline adjustment for the back is made symmetrically* on the left & right mounting plates.

The vertical score lines on the mounting plates are designed as a point of reference to assist with symmetrical mounting (see image). Since the back can be mounted in a rotated (reclined) position if desired, it will not always be mounted parallel with these vertical lines.

Score Lines

*Use score lines to make symmetrical adjustments on the left and right mounting plates.

Depth/Recline Screws

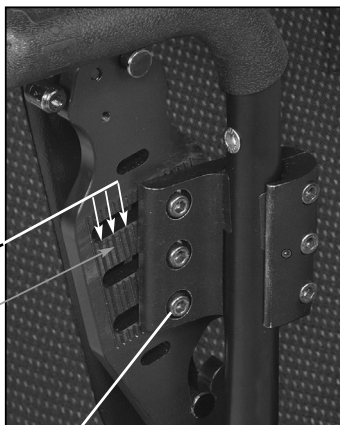

4 Usage

4.1 Disengaging the Back from the Wheelchair

1. Perform one of the following:
 - No Cord Release Mechanism - Simultaneously lift the release levers (left & right) to unlock the latch mechanism and release the upper pins from the mounting plates. Refer to the figure.
 - Cord Release Mechanism - Lift cord upward to unlock/open the release levers. Refer to [One-Hand Cord Release Mechanism](#) on page 10.
2. Lift entire backrest up and forward to disengage the lower pins from the lower slots in the mounting plates.

Upper Mounting Pin



Lower Mounting Pin

4.2 Head/Neck Support Attachments (Optional)

All Matrix PB backs contain a built-in headrest plate which can be used for attaching optional head and neck supports.

Two sets of headrest clamp mounting holes are provided in order to install most standard types of headrests (see Figure). If required, additional holes may be drilled into the back pan and headrest plate to mount the necessary hardware.

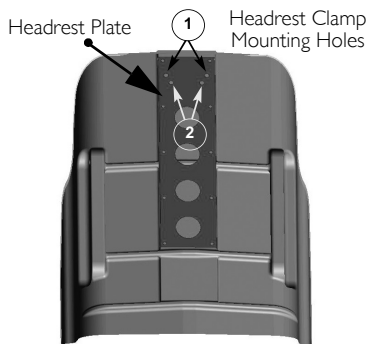

Installing a Headrest Clamp



WARNING

Headrests that have been fitted onto the Matrix PB back are not intended for use during transport, and will not provide adequate support in the event of a crash. Users of wheelchairs should be transferred into appropriate seating in vehicles for transportation and use be made of the restraints made available by the auto industry.

The headrest plate is recessed into the back pan to prevent hardware from protruding into the back cushion. Please ensure that the hardware from the headrest clamp does not extend beyond this recessed area.

1. Open (pull down) cover and determine the appropriate set of mounting holes for the headrest clamp (drill new holes if necessary).
2. Close the cover and carefully punch holes through the cover fabric that correspond with the determined mounting holes for the headrest clamp.
3. Open and pull down the front half of the cover (enough to access the appropriate mounting holes on the headrest plate).
4. Place the headrest clamp on the outside of the back cover and push the mounting screws inward through the fabric and through the headrest plate.
5. Secure (bolt) the headrest clamp into place and close the cover.

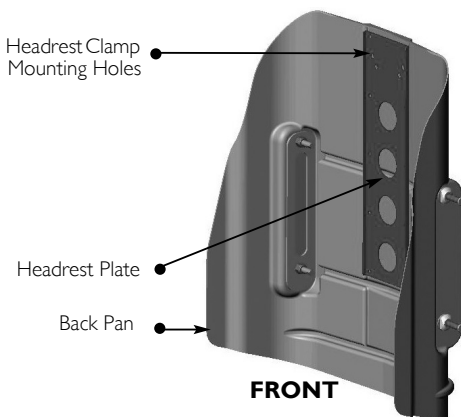

4.3 One-Hand Cord Release Mechanism

1. Thread the nylon cord through the holes in the latch mechanism at the top of the left and right mounting plates (see image A)
2. Install the cord lock mechanism onto the cord (see image B). Press the button to open the lock mechanism and slide the two open ends of the nylon cord through the opening.
3. With the back properly installed on the wheelchair, adjust the cord length so that it hangs at approximately a 35-45° angle along the back pan (this allows the release mechanism to operate more effectively). If necessary, cut/remove excess cord to eliminate any risk of entanglement. Once adjusted, combine the loose cord ends into a single knot to prevent the cord-lock from slipping.



If the cord length was modified, carefully melt the ends of the cord to prevent fraying.



Thread cord through the latch mechanism.

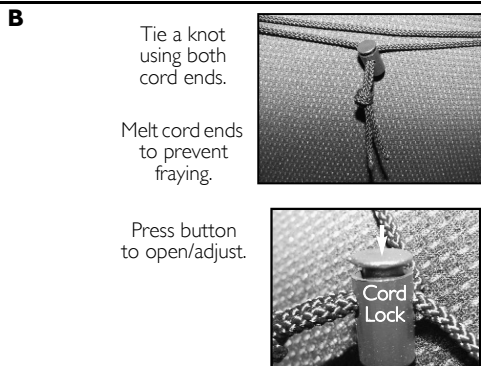
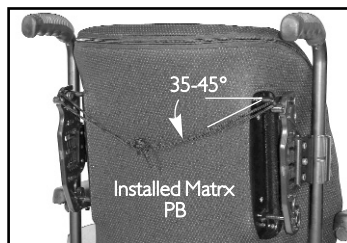

5 Care and Maintenance

5.1 Cleaning

The cover may easily be wiped down with a damp cloth when necessary.

The cover can be removed for laundering or providing access to the inside of the back for modification.

Open the zipper at the top and carefully remove the cover by releasing the velcro hook and loop fasteners along the sides of the back shell. The zipper should be closed prior to laundering.

In the event of the cover becoming contaminated, please ask your Infection Control Officer for advice. Alternatively, contact Invacare for their information on decontamination protocol.

5.2 Inspection



WARNING

Check ALL fasteners weekly to ensure that mechanical connections and attaching hardware are tightened securely - otherwise injury or damage may occur.

DO NOT continue to use this product if problems are discovered. Corrective maintenance can be performed at or arranged through your equipment supplier.

Visually inspect parts including hardware, brackets, upholstery materials, foams (if accessible), and plastics, for deformation, corrosion, breakage, wear or compression.

6 After Use

6.1 Reuse



WARNING: Risk of Injury

Always have a dealer inspect the product for damage before transferring the product to a different user. If any damage is found, DO NOT use the product. Otherwise injury may occur.

The back cushion is suitable for re-use. The following actions should be taken:

- Cleaning and disinfection according to Cleaning on page 11.
- Inspection according to Inspection on page 11.
- The back cushion should be adapted for the new user in according to Installing the Back on page 9.

7 Warranty

This warranty is extended only to the original purchaser/user of our products.

This warranty gives you specific legal rights and you may also have other legal rights which vary from state to state.

Invacare/Motion Concepts warrants this product to be free from defects in materials and workmanship for two years of use by original purchaser. This warranty does not apply to punctures, tears or burns, nor to the removable cushion cover. If within such warranty period any such product shall be proven to be defective, such product shall be repaired or replaced, at Invacare's/Motion Concepts' option, with refurbished or new parts. This warranty does not include any labor or shipping charges incurred in replacement part installation or repair of any such product. Product repairs shall not extend this warranty - coverage for repaired product shall end when this limited warranty terminates. Invacare's/Motion Concepts' sole obligation and your exclusive remedy under this warranty shall be limited to such repair and/or replacement.

For warranty service, please contact the dealer from whom you purchased your Invacare/Motion Concepts product. In the event you do not receive satisfactory warranty service, please write directly to Invacare/Motion Concepts at the address on the back cover. Provide dealer's name, address, model number, the date of purchase, indicate nature of the defect and, if the product is serialized, indicate the serial number.

Invacare Corporation/Motion Concepts will issue a return authorization. The defective unit or parts must be returned for warranty inspection using the serial number, when applicable, as identification within thirty (30) days of return authorization date. DO NOT return products to our factory without our prior consent. C.O.D. shipments will be refused; please prepay shipping charges.

LIMITATIONS AND EXCLUSIONS: THE WARRANTY SHALL NOT APPLY TO PROBLEMS ARISING FROM NORMAL WEAR OR FAILURE TO ADHERE TO THE ENCLOSED INSTRUCTIONS. IN ADDITION, THE FOREGOING WARRANTY SHALL NOT APPLY TO SERIAL NUMBERED PRODUCTS IF THE SERIAL NUMBER HAS BEEN REMOVED OR DEFACED; PRODUCTS SUBJECTED TO NEGLIGENCE, ACCIDENT, IMPROPER OPERATION, MAINTENANCE OR STORAGE; OR PRODUCTS MODIFIED WITHOUT INVACARE'S/MOTION CONCEPTS' EXPRESS WRITTEN CONSENT INCLUDING, BUT NOT LIMITED TO: MODIFICATION THROUGH THE USE OF UNAUTHORIZED PARTS OR ATTACHMENTS; PRODUCTS DAMAGED BY REASON OF REPAIRS MADE TO ANY COMPONENT WITHOUT THE SPECIFIC CONSENT OF INVACARE/MOTION CONCEPTS; PRODUCTS DAMAGED BY CIRCUMSTANCES BEYOND INVACARE'S/MOTION CONCEPTS' CONTROL; PRODUCTS REPAIRED BY ANYONE OTHER THAN AN INVACARE/MOTION CONCEPTS DEALER, SUCH EVALUATION SHALL BE SOLELY DETERMINED BY INVACARE/MOTION CONCEPTS.

THE FOREGOING WARRANTY IS EXCLUSIVE AND IN LIEU OF ALL OTHER EXPRESS WARRANTIES, IF ANY, INCLUDING THE IMPLIED WARRANTIES OF MERCHANTABILITY AND FITNESS FOR A PARTICULAR PURPOSE. IT SHALL NOT EXTEND BEYOND THE DURATION OF THE EXPRESSED WARRANTY PROVIDED HEREIN AND THE REMEDY FOR VIOLATIONS OF ANY IMPLIED WARRANTY SHALL BE LIMITED TO REPAIR OR REPLACEMENT OF THE DEFECTIVE PRODUCT PURSUANT TO THE TERMS CONTAINED HEREIN. INVACARE/MOTION CONCEPTS SHALL NOT BE LIABLE FOR ANY CONSEQUENTIAL OR INCIDENTAL DAMAGES WHATSOEVER.

THIS WARRANTY SHALL BE EXTENDED TO COMPLY WITH STATE/PROVINCIAL LAWS AND REQUIREMENTS.

Manuel d'utilisation



REVENDEUR : Ce manuel DOIT être remis à l'utilisateur du produit.

UTILISATEUR : AVANT l'utilisation du produit, lisez ce manuel et conservez-le pour référence.

Yes, you can.



Invacare® MatrX® PB

I Généralités

I.1 Pictogrammes

Les mots d'avertissement utilisés dans le présent manuel s'appliquent aux risques ou aux pratiques dangereuses qui pourraient provoquer des blessures ou des dommages matériels. Voir les informations ci-dessous pour la définition des mots d'avertissement.



AVERTISSEMENT

Avertissement indique une situation potentiellement dangereuse qui pourrait provoquer des blessures graves ou la mort.

ATTENTION

La mention Attention indique une situation potentiellement dangereuse qui, si elle n'est pas évitée, peut entraîner des dommages et/ou des blessures légères.



Donne des conseils, recommandations et informations utiles pour une utilisation efficace et sans souci.

I.2 Aperçu

Informations importantes

La meilleure façon d'éviter les problèmes liés aux escarres est d'en comprendre les causes et votre rôle dans un programme de soins dermatologiques.

Demandez l'avis de votre thérapeute ou de votre médecin si vous avez des questions concernant vos restrictions et besoins individuels.

Tous les coussins doivent être choisis avec soin. La collaboration avec votre thérapeute et votre médecin constitue la meilleure façon de s'assurer qu'un coussin correspond bien à vos besoins.

Plus les besoins individuels sont complexes, plus le choix du coussin est important.

Matrx PB

Le dossier MatrX PB est conçu en mousse moulée qui s'enroule autour de la coquille en ABS pour offrir un confort maximal. La coquille de dossier est contournée pour un soutien et un positionnement exceptionnels. Le dossier MatrX PB inclut également une garniture de soutien lombaire optionnelle à installer/insérer derrière le coussin en mousse moulée pour fournir un positionnement encore amélioré

Housse extérieure

La housse extérieure est réalisée en tissu maille de filet, résistant à l'humidité et respirant. Il est conseillé de nettoyer et d'inspecter régulièrement la housse extérieure. Reportez-vous à [Entretien et maintenance](#) à la page 24..

2 Sécurité

i Vérifiez l'absence de dommages dus au transport sur TOUTES les pièces. Si vous constatez un dommage dû au transport, N'UTILISEZ PAS le produit. Contactez le transporteur/revendeur pour connaître la marche à suivre.

2.1 Transport du client dans un fauteuil roulant équipé d'un dossier Matrx Back dans un véhicule motorisé

Les directives suivantes doivent être mises à disposition de toutes les parties responsables du transport du client, telles que les écoles et entreprises de transport.

Dès que c'est possible, le client doit être transféré hors du fauteuil roulant sur un siège de véhicule et attaché avec une ceinture trois points ou être assis dans un siège auto pour enfants adapté.

Le dossier Matrx a été testé de manière dynamique et répond aux exigences de la norme ISO 16840-4 et Section 20, ANSI/RESNA WC/Volume 4 "Systèmes d'assise dans les véhicules à moteurs". Un substitut de base de fauteuil roulant et un dispositif de test hybride d'anthropomorphique de taille moyennée d'un homme adulte ont été utilisés lors d'un test d'impact frontal. Le substitut de base de fauteuil roulant était sécurisé par un lien à quatre points de type trapèze. L'occupant était attaché par un système de retenue ventrale et diagonal.

Les dossiers Matrx doivent être utilisés uniquement en combinaison avec des fauteuils roulants répondant aux exigences de performances de la norme ANSI WC19 ou ISO 7176-19.

Avant de monter dans le véhicule, vérifiez les points suivants :

Dossier Matrx – doit être fixé dans le fauteuil roulant comme décrit dans le Manuel d'utilisation.

Ceintures de maintien et harnais – doivent rester en place durant le transport, bien qu'ils soient prévus uniquement pour offrir un maintien, ils ne servent pas à la sécurité durant le transport.

Appui-tête – doit être fixé et bien ajusté près de l'arrière de la tête du client durant le transport, afin de réduire le risque de blessures par coup de fouet cervical.

Système d'attache du fauteuil roulant et système de retenue de l'occupant

Fixation du fauteuil roulant – le fauteuil roulant doit être fixé dans le véhicule, face vers l'avant, dans le respect des instructions des fabricants du fauteuil roulant et du système d'attache.

Retenue de l'occupant – un système de retenue de l'occupant doit aussi être installé en accord avec les instructions du fabricant. L'équipement minimum est une ceinture ventrale et diagonale (une ceinture ventrale seule ne suffit pas). Évitez les systèmes de retenue qui font une boucle au-dessus de l'épaule et s'ancrent au plancher du véhicule, car ils peuvent constituer une charge importante vers le bas à travers le client durant un impact. Privilégiez une attache au-dessus et derrière l'épaule comme avec une ceinture de sécurité de voiture. La partie ventrale de la ceinture doit être ajustée sur le pelvis du client et ne doit pas remonter sur l'abdomen. La section de la ceinture placée en haut du torse doit être en contact avec la poitrine du client et passer sur l'épaule, sans couper le cou ni glisser de l'épaule.

i En cas de transport à vide du fauteuil roulant et du dossier Matrx, attachez le fauteuil avec un équipement adéquat correspondant aux instructions du fabricant. Si l'équipement doit être désassemblé pour le transport, assurez-vous que toutes les pièces sont fixées en toute sécurité dans le véhicule.

2.2 Utilisation conforme

Le Matrx PB est contouré pour un soutien et un positionnement centraux. La plage de tailles étendue offre un soutien et un confort exceptionnels pour couvrir un large éventail de besoins.

2.3 Avertissements généraux



AVERTISSEMENT

NE PAS UTILISER CE PRODUIT OU TOUT AUTRE ÉQUIPEMENT DISPONIBLE EN OPTION SANS AVOIR LU ET COMPRIS COMPLÈTEMENT CES INSTRUCTIONS ET TOUTE AUTRE DOCUMENTATION D'INSTRUCTIONS SUPPLÉMENTAIRE, TELLE QUE LES MANUELS D'UTILISATION, LES MANUELS

D'ENTRETIEN OU FEUILLES D'INSTRUCTIONS FOURNIES AVEC CE PRODUIT OU L'ÉQUIPEMENT EN OPTION. SI VOUS NE COMPRENEZ PAS LES AVERTISSEMENTS, MISE EN GARDE OU INSTRUCTIONS, CONTACTEZ UN PROFESSIONNEL DES ANTS, UN REVENDEUR OU UN TECHNICIEN AVANT D'ESSAYER D'UTILISER CET ÉQUIPEMENT, SOUS PEINE DE DOMMAGES.'

AVERTISSEMENT ACCESSOIRES

Les produits Invacare sont spécialement conçus et fabriqués pour être utilisés en combinaison avec les accessoires Invacare. Les accessoires conçus par d'autres fabricants n'ont pas été testés par Invacare et leur utilisation avec les produits Invacare est déconseillée.

AVERTISSEMENT RELATIF À L'INSTALLATION

Avant tout réglage, toute réparation ou maintenance et avant usage, assurez-vous que les pièces sont toutes bien en place.

N'installez PAS l'ensemble Matrix PB sur des cannes de dossier dont le diamètre extérieur dépasse 1 pouce ou n'atteint pas $\frac{3}{4}$ pouce. Sinon, il y a un risque de blessure ou de dommage.

La position de montage du Matrix PB est en relation directe avec la stabilité du fauteuil. L'ajout du Matrix PB sur un fauteuil à BASCULEMENT et/ou INCLINAISON peut entraîner une baisse de stabilité du fauteuil. Il peut s'avérer nécessaire de repositionner les ROULETTES AVANT, les ROUES ARRIERE, L'ANGLE DU DOSSIER, L'ESPACE DE BASCULEMENT, L'INCLINAISON et/ou la PROFONDEUR DU SIEGE avant utilisation. Soyez très prudents avant d'utiliser une nouvelle position d'assise.

Lors de l'ajout du Matrix PB sur un fauteuil à BASCULEMENT et/ou INCLINAISON, une BARRE RIGIDE ou une BARRE TRANSVERSALE doit être présente afin de stabiliser les cannes de dossier.

Assurez-vous que le Matrix PB est bien fixé au fauteuil roulant avant utilisation. Sinon, il y a un risque de blessure ou de dommage.

AVERTISSEMENT

Vérifiez très fréquemment l'état de la peau après l'installation d'un nouveau système d'assise.

Demandez l'avis de votre thérapeute ou de votre médecin si vous avez des questions concernant vos restrictions et besoins individuels.

La collaboration avec votre thérapeute, votre médecin et votre fournisseur d'équipements constitue la meilleure façon de s'assurer qu'un système d'assise correspond bien à vos besoins. Plus les besoins individuels sont complexes, plus le choix de l'assise est important.

2.4 Restriction de poids et références des modèles



Reportez-vous au tableau pour connaître les restrictions de poids et les références de modèles.

MPB = dossier de maintien postural, PBD = dossier de maintien postural profond

HDB = dossier de maintien postural robuste, DHD = dossier de maintien postural profond robuste

gras = modèles en stock, **gris** = tailles indisponibles.

LARGEUR	HAUTEUR			PROFONDEUR DU CONTOUR	LIMITE DE POIDS
	30 CM	41 CM	51 CM		
36 cm	MPB3631-NH 1544783	MPB3641-NH 1544784		13 cm	136 kg
	PBD3631-NH 1545001	PBD3641-NH 1545002		18 cm	
41 cm	MPB4131-NH 1544785	MPB4141-NH 1515727	MPB4151-NH 1515728	13 cm	227 kg
	PBD4131-NH 1545003	PBD4141-NH 1545058	PBD4151-NH 1545059	18 cm	
43 cm	MPB4331-NH 1544786	MPB4341-NH 1515729	MPB4351-NH 1515730	13 cm	227 kg
	PBD4331-NH 1545060	PBD4341-NH 1545061	PBD4351-NH 1545062	18 cm	
46 cm	MPB4631-NH 1544787	MPB4641-NH 1515731	MPB4651-NH 1515732	13 cm	227 kg
	PBD4631-NH 1545063	PBD4641-NH 1545064	PBD4651-NH 1545065	18 cm	
51 cm	MPB5131-NH 1544788	MPB5141-NH 1518131	MPB5151-NH 1518132	13 cm	227 kg
	PBD5131-NH 1545066	PBD5141-NH 1545067	PBD5151-NH 1545068	18 cm	
56 cm		HDB5141-NH 1544538	HDB5151-NH 1544657	13 cm	227 kg
		DHD5141-NH 1543486	DHD5151-NH 1543487	18 cm	
61 cm		HDB5641-NH 1544658	HDB5651-NH 1544659	13 cm	227 kg
		DHD5641-NH 1543488	DHD5651-NH 1543489	18 cm	
61 cm		HDB6141-NH 1544660	HDB6151-NH 1544661	13 cm	227 kg
		DHD6141-NH 1543490	DHD6151-NH 1543491	18 cm	

3 Installation

3.1 Contenu du kit



Le matériel est vendu séparément.

Si du matériel est manquant ou mal placé, veuillez contacter notre service client qui fera le nécessaire pour vous envoyer les pièces détachées. Reportez-vous à **Informations de contact** à la page 119.

QTÉ	DESCRIPTION
2	Plaques de fixation de dossier
2	Clames de cannes
2	Inserts de cannes (1" (25 mm))
2	Inserts de cannes (7/8" (22 mm))
6	Vis de réglage de profondeur/inclinaison
6	Vis à clames de cannes
2	Plaques d'écrou à clame de canne
4	Broches de fixation longues (option)

3.2 Outils requis

Clés : 7/8" (22 mm)

Clés Allen : (fournies)

Couteau/Ciseaux

Tournevis Phillips

No matchTape Measure/RulerRuban à mesurer/Règle

3.3 Avant l'installation

Configuration de montage



AVERTISSEMENT

Lors du choix de la position de montage du Matrx PB, assurez-vous de la stabilité du fauteuil.

L'ajustement de la position avant et arrière du dossier modifie le centre de gravité de l'utilisateur dans le fauteuil roulant. Une position reculée peut réduire sensiblement la stabilité arrière du fauteuil roulant. De la même manière, une position avancée réduit la stabilité avant du fauteuil roulant.

Les plaques de fixation sont expédiées préassemblées sur les clames de cannes dans la configuration de montage la plus reculée. Ceci augmente la profondeur d'assise sur le fauteuil (décalage arrière maximum 2.5" (64 mm) - voir image A).

En changeant l'orientation des plaques de fixation sur les clames de cannes, l'assemblage peut être reconfiguré* afin de fournir une position de montage plus avancée pour le dos si souhait (décalage avant maximum 2.5" (64 mm) - voir image B).



Chaque plaque de fixation est aussi conçue pour fournir 1.5" (38 mm) d'ajustement avant et arrière relativement à la clame de canne

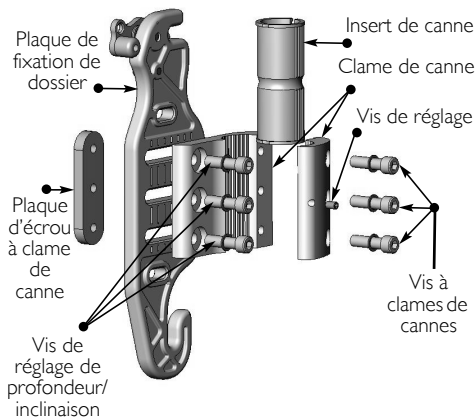

*Pour reconfigurer une plaque de fixation/une clame de canne sur la position la plus avancée :

1. Détachez la plaque de fixation de la clame de canne (3 vis) ;
2. Faites tourner la clame de canne de 180° et refixez-la à la plaque de fixation ;
3. Installez la clame de canne comme illustré par l'image B.

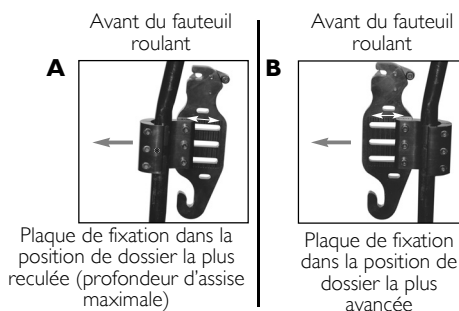

Ajustement de la taille du montant arrière

i Certains fauteuils roulants peuvent présenter une couture irrégulière le long des montants arrière où un tube de diamètre inférieur est inséré dans un tube de diamètre supérieur. Si les clames de cannes doivent être montées sur cette couture, les inserts plastiques peuvent être coupés pour permettre de fixer les clames de manière sûre aux montants arrière (voir image B).

Pour les fauteuils à cannes de dossier courtes, il peut être nécessaire d'installer des Matrx PB Cane Replacements (PBCR). Les PBCR sont conçus pour remplacer les poignées ou les extensions de cannes existantes sur les montants arrière standard 1" (25 mm). Les clames de cannes peuvent être montées directement sur les cannes de dossier de rechange, afin de permettre une installation correcte du Matrx PB. Des cannes de rechange sont disponibles auprès de Motion Concepts (réf. TRX2810).

- Montant arrière 1" (25 mm) – les clames de cannes s'installent sans les inserts plastiques.
- Montant arrière 7/8" (22 mm) – nécessite des inserts plastiques 7/8" (22 mm) (fournis).
- Montant arrière 3/4" (19 mm) – nécessite des inserts plastiques 3/4" (19 mm).

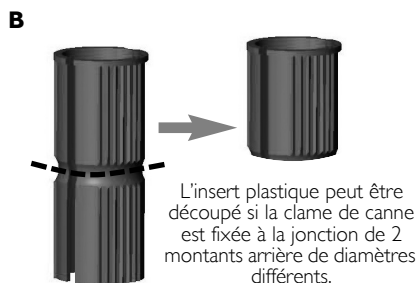
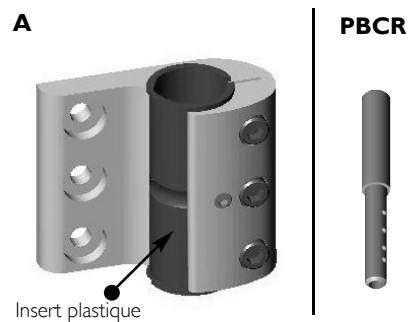

3.4 Installation du Matrx PB

Installation des plaques de fixation



AVERTISSEMENT

Le matériel d'installation fourni est très robuste et sa durabilité est éprouvée. **NE remplacez PAS** le matériel. Utilisez exclusivement le matériel fourni.

1. Déposez la sellerie de dossier du fauteuil roulant (si applicable).
2. Etablissez le réglage/la configuration de la plaque de fixation souhaités pour l'utilisateur. Reportez-vous à Avant l'installation à la page 17..
3. Dévissez les vis des clamés de cannes (x3) et installez la clame de canne (sans la bride de montage) sur chaque montant arrière sans serrer. (Installez des inserts plastiques si nécessaire).
4. En commençant d'un côté, positionnez la clame de canne à la hauteur voulue sur le montant arrière et vissez les vis de clame suffisamment pour la maintenir en place. Les clamés et vis de réglage doivent être serrés à fond après l'installation du dossier et une fois tous les réglages finaux effectués.
5. A partir d'un point fixe sur le fauteuil roulant (p. ex. châssis), mesurez la hauteur exacte de l'assemblage de clame de canne installé et installez la deuxième clame de canne à la même hauteur sur le montant arrière opposé – voir image A. Assurez-vous que les clamés de cannes/plaques de fixation sont montés parallèlement les unes aux autres.



Des fentes de réglage inférieures et supérieures supplémentaires sont fournies sur la plaque de fixation pour permettre d'ajuster les hauteurs de fixation en cas d'obstacles. L'utilisation de ces fentes de fixation alternatives augmente ou réduit la hauteur du dossier de 7/8" (22 mm). Ces fentes alternatives limitent la plage de réglage de la profondeur et/ou de l'angle d'inclinaison.

6. Pour installer le Matrx PB sur les plaques de fixation :
 - A. Faites glisser les broches de fixation inférieures sur les fentes à crochet au bas de chaque plaque de fixation (voir image B).
 - B. Avec les broches de fixation inférieures en place, verrouillez/enclenchez les broches supérieures dans le mécanisme de verrouillage en haut des plaques de fixation.

A Vue avant du fauteuil roulant avec le dossier déposé

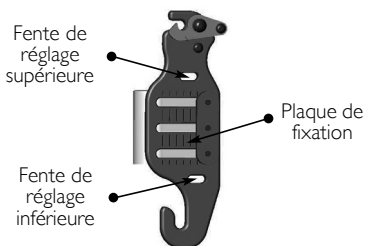
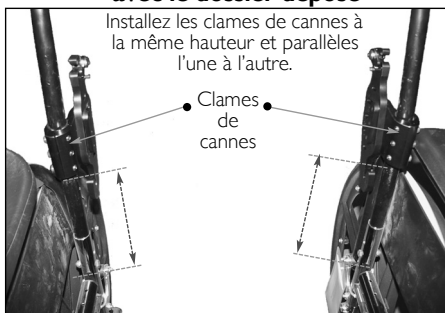

B Broche de fixation supérieure



Broche de fixation inférieure

Configurations/réglage des broches de fixation



Nos dossiers Matrx PB standard sont disponibles dans des diverses largeurs (14" (36 cm), 16" (41 cm), 17" (43 cm), 18" (46 cm) et 20" (51 cm)). Deux kits de broches de fixation sont fournis avec chaque Matrx PB (broches standard et longues). Chaque dossier est assemblé en usine avec des broches de fixation standard. Les broches standard fournissent un réglage suffisant pour installer le Matrx PB sur les cannes de dossiers les plus courantes et sont capables de compenser des écarts de largeurs des cannes de dossier jusqu'à 1" (25 mm) plus étroites que la largeur réelle du dossier. Toutefois, des broches longues peuvent être nécessaires dans des situations où le châssis du fauteuil (cannes de dossier incluses) est plus large que la largeur réelle du dossier Matrx PB. Les broches longues permettent d'installer une taille d'assise jusqu'à 1" (25 mm) plus large que la largeur réelle du dossier.

Exemple : pour un Matrx PB de 16" (41 cm) :

largeur châssis d'assise de fauteuil 15" (38 cm) (canne de dossier) = broches standard

largeur châssis d'assise de fauteuil 16" (41 cm) (canne de dossier) = broches standard

largeur châssis d'assise de fauteuil 17" (43 cm) (canne de dossier) = broches longues

Lorsque le réglage le plus étroit est utilisé pour le dossier, la plage de profondeur/d'inclinaison sera moindre que pour les positions plus larges.

Des broches de fixation étendues* (EMP) sont disponibles (vendues séparément) pour permettre l'utilisation de nos dossiers Matrx PB sur les châssis d'assise de fauteuil jusqu'à 2" (5 cm) plus larges que la largeur réelle du dossier.

**Vue arrière
Matrx PB**

Broches de
fixation (x4)

Profondeur
réglable des
broches



ATTENTION

* Les EMP sont conçus uniquement pour une utilisation avec nos tailles de dossiers standard (avec une capacité de 300 lb (136 kg) maximum) ; les EMP ne sont pas conseillés pour une utilisation dans les applications à basculement.

Réglage des broches de fixation



ATTENTION

Un mauvais réglage des broches peut provoquer des dommages sur le panneau arrière et/ou les plaques de fixation. Assurez-vous d'un écartement suffisant entre les plaques de fixation et les broches de fixation (un écart minimum de 1/8" (3 mm) est conseillé). Assurez-vous que les écrous de bride sont serrés à fond. Sinon, le panneau arrière peut subir des dommages/se fissurer.

Assurez-vous que les broches ne tournent pas lors du serrage des écrous de bride. N'utilisez JAMAIS de Loctite® sur la broche de fixation.

1. Avec le dossier fixé en place sur le fauteuil roulant, déterminez le réglage requis pour chaque broche de fixation (voir figure).
2. Déposez le dossier du fauteuil et utilisez une clé pour desserrer l'écrou de bride sur chaque broche qui nécessite un réglage. Si nécessaire, remplacez les broches de fixation standard par des broches de fixation longues.
3. Réglez la profondeur de la broche de fixation (dans le sens horaire pour réduire/dans le sens antihoraire pour allonger) de manière à obtenir un écart minimum de 1/8" (3 mm) entre le haut de la broche et la plaque de fixation.

4. Resserrez chaque écrou de bride pour fixer les broches en place.

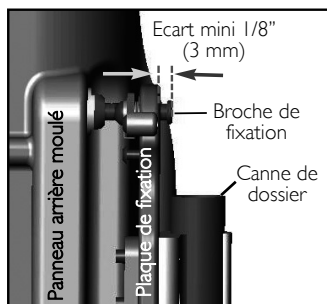
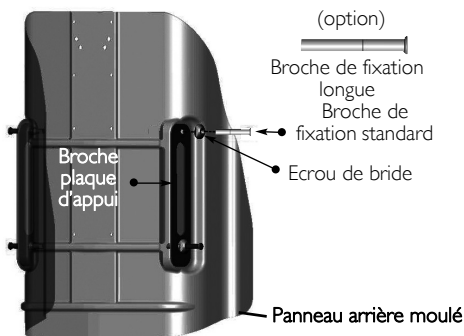

Installation du dossier

1. Vérifiez que le dossier est bien installé et bien aligné (effectuez les réglages nécessaires).
2. Bloquez les vis de clames de canne sur les deux montants arrière et vissez les vis de réglage pour empêcher les plaques de fixation de glisser ou de tourner.
3. Pour déterminer au mieux les réglages optimaux de profondeur et d'inclinaison du dossier, l'utilisateur doit être assis dans le fauteuil roulant. Alors qu'il est assis, desserrez les vis de profondeur/d'inclinaison des plaques de fixation et ajustez le dossier à la profondeur et avec l'angle d'inclinaison souhaités. Resserrez toutes les vis pour verrouiller le dossier en position.



Assurez-vous d'effectuer un réglage de la profondeur/de l'inclinaison symétrique* sur les plaques de fixation gauche et droite.

Les lignes verticales sur les plaques de fixation servent de points de repère pour obtenir une fixation symétrique (voir image). Etant donné que le dossier peut être monté en position tournée (inclinée), il n'est pas toujours monté parallèle à ces lignes verticales.

Encoches

*Utilisez les encoches pour effectuer des réglages symétriques sur les plaques de fixation gauche et droite.

Vis de réglage de profondeur/inclinaison

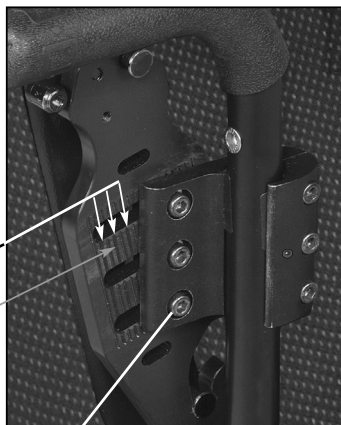

4 Utilisation

4.1 Dégagement du dossier du fauteuil roulant

1. Effectuez l'une des opérations suivantes :
 - Mécanisme de dégagement sans corde – levez simultanément les leviers (gauche et droit) pour déverrouiller le mécanisme de verrouillage et dégagez les broches supérieures des plaques de fixation. Voir la figure.
 - Mécanisme de dégagement à corde – levez la corde pour déverrouiller/ouvrir les leviers de dégagement. Reportez-vous à Mécanisme de dégagement par corde à une main à la page 23..
2. Levez le dossier intégralement et avancez-le pour dégager les broches inférieures des fentes inférieures des plaques de fixation.

Broche de fixation



Broche de fixation inférieure

4.2 Fixations de maintien tête/cou (en option)

Tous les dossiers Matrx PB contiennent une plaque d'appui-tête intégrée qui peut être utilisée pour fixer des supports de tête/cou disponibles en option.

Deux séries d'orifices de montage de lames d'appui-tête sont fournies afin d'installer les types d'appui-têtes les plus courants (voir figure). Si besoin, des orifices supplémentaires peuvent être percés dans le panneau arrière et la plaque d'appui-tête pour fixer le matériel nécessaire.

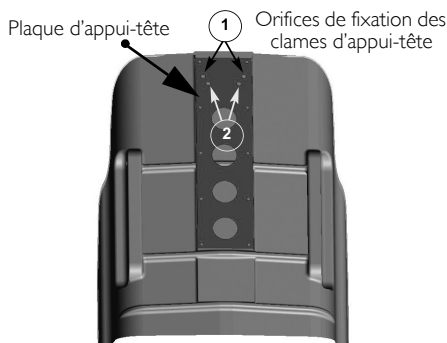

Installation d'une lame d'appui-tête



AVERTISSEMENT

Les appui-têtes installés sur le dossier Matrx PB ne sont pas conçus pour servir durant le transport et ne fournissent pas un soutien adéquat en cas de collision. Les utilisateurs de fauteuil roulant doivent être transférés dans un siège adapté dans les véhicules de transport et doivent utiliser les systèmes de retenue conçus par l'industrie automobile.

La plaque d'appui-tête est nichée dans le panneau arrière pour empêcher le matériel de dépasser dans le coussin de dossier. Assurez-vous que le matériel de la lame d'appui-tête n'aille pas plus loin que cette niche.

1. Ouvrez (retirez par le bas) la housse et déterminez la série d'orifices de fixation appropriée pour la lame d'appui-tête (percez de nouveaux orifices si besoin).
2. Fermez la housse et percez avec précaution des orifices à travers le tissu qui coïncident avec les orifices de fixation de la lame d'appui-tête.
3. Ouvrez et retirez par le bas la moitié avant de la housse (suffisamment pour accéder aux orifices de fixation appropriés sur la plaque d'appui-tête).
4. Placez la lame d'appui-tête sur l'extérieur de la housse arrière et poussez les vis de fixation vers l'intérieur à travers le tissu et la plaque d'appui-tête.
5. Bloquez (boulon) la lame d'appui-tête en place et fermez la housse.

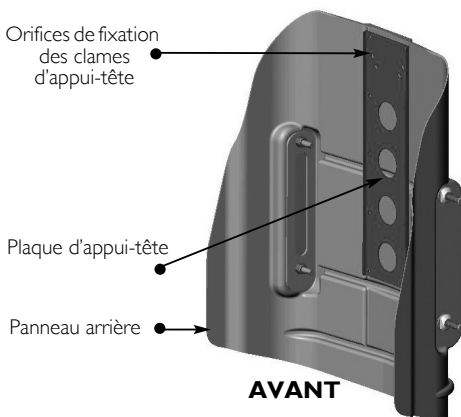

4.3 Mécanisme de dégagement par corde à une main

1. Enfilez la corde en nylon dans les orifices du mécanisme de verrouillage en haut des plaques de fixation gauche et droite (image A).
2. Installez le mécanisme de verrouillage à corde sur la corde (voir image B). Appuyez sur le bouton pour ouvrir le mécanisme de verrouillage et faites glisser les deux extrémités ouvertes de la corde en nylon à travers l'ouverture.
3. Avec le dossier correctement installé sur le fauteuil roulant, ajustez la longueur de la corde pour qu'elle pende avec un angle d'environ 35 à 45° le long du panneau arrière (ceci permet au mécanisme de dégagement de fonctionner plus efficacement). Si nécessaire, coupez/supprimez la corde en excès pour éliminer tout risque d'emmêlement. Une fois ajusté, combinez les extrémités de la corde en nœud simple pour empêcher le verrouillage à corde de glisser.



Si la longueur de la corde a été modifiée, brûlez les extrémités avec précaution pour empêcher qu'elles ne s'effilochent.

A



Enfilez la corde à travers le mécanisme de

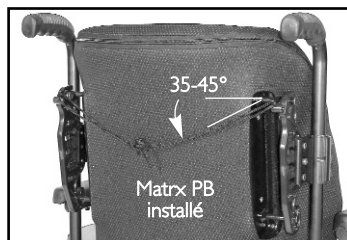

B

Nouez les deux extrémités de la corde.



Brûlez les extrémités pour éviter l'effilochage.

Appuyez sur le bouton pour ouvrir/ajuster.

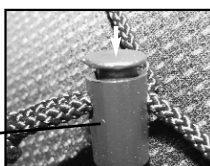

Verrouillage à corde



Levez la corde pour dégager le coussin du dossier.

5 Entretien et maintenance

5.1 Nettoyage

La housse peut être facilement essuyée avec un tissu humide lorsque c'est nécessaire.

La housse peut être retirée pour être lavée ou pour accéder à l'intérieur du dossier pour modification.

Dézippez le haut de la housse et retirez-la avec précaution en dégageant les attaches velcro sur les côtés de la coquille du dossier. Refermez la fermeture avant de laver.

Si la housse est contaminée, demandez l'avis de votre responsable du contrôle des infections.

Alternativement, contactez Invacare pour connaître leur protocole de décontamination.

5.2 Examen



AVERTISSEMENT

Vérifiez TOUTES les attaches toutes les semaines pour vous assurer que les connexions mécaniques et le matériel de fixation sont assez serrés – sinon il existe un risque de blessure ou de dommage.

NE continuez PAS à utiliser le produit si des problèmes ont été découverts. Une maintenance corrective peut être effectuée ou organisée par votre fournisseur.

Inspectez visuellement toutes les pièces, y compris le matériel, les supports, les tissus de la sellerie, les mousses (accessibles) et plastiques, pour détecter une éventuelle déformation, corrosion, rupture, usure ou compression.

6 Après utilisation

6.1 Réutilisation



AVERTISSEMENT : risque de blessure

Faites toujours inspecter le produit par un revendeur avant de le céder à un autre utilisateur. Si des dommages sont détectés, **NE PAS** utiliser le produit. Sinon, il y a un risque de blessure.

Le coussin du dossier est réutilisable. Prenez les mesures suivantes :

- Nettoyage et désinfection conformément au chapitre Nettoyage page 24.
- Inspection conformément au chapitre Examen page 24.
- Le coussin du dossier doit être ajusté pour le nouvel utilisateur conformément aux chapitres Installation du dossier page 22.

7 Garantie

Cette garantie s'applique uniquement pour l'acheteur/utilisateur initial de nos produits.

Cette garantie vous donne des droits spéciaux et vous pouvez également jouir d'autres droits variant d'un état à l'autre. Invacare/Motion Concepts garantit à l'acheteur d'origine que ce produit est exempt de défauts affectant les matériaux et la fabrication, et ce, pendant deux ans. Cette garantie ne couvre pas les trous, déchirures ou brûlures, ni la housse de coussin amovible. Si, pendant cette période de garantie, le produit s'avérait défectueux, il devra être réparé ou remplacé à l'appréciation d'Invacare/Motion Concepts, avec des pièces neuves ou réusinées. Cette garantie n'inclut pas la main-d'œuvre et les frais de transport encourus pour l'installation de la pièce de rechange ou la réparation du produit. Les réparations du produit n'entraînent pas un report de la garantie – la couverture du produit réparé se termine à la fin de la présente garantie limitée. La seule obligation d'Invacare/Motion Concepts et votre droit exclusif à l'action en justice sont limités à ces réparations et/ou remplacements. Pour les interventions sous garantie, merci de contacter le revendeur qui vous a vendu votre produit Invacare/Motion Concepts. Si vous n'êtes pas satisfait de la prise en charge sous garantie, écrivez directement à Invacare/Motion Concepts à l'adresse mentionnée au verso du manuel. Indiquez le nom et l'adresse du vendeur, le numéro du modèle, la date d'achat, la nature du défaut et, si le produit en porte un, indiquez son numéro de série.

Invacare/Motion Concepts émettra alors une autorisation de retour. Le produit ou les pièces défectueuses doivent être retournés pour un examen de garantie avec le numéro de série pour identification, s'il existe, dans les trente (30) jours suivant la date d'autorisation de retour. **NE PAS** retourner les produits à notre usine sans notre consentement. Les envois contre remboursement seront refusés, merci de régler les frais d'expédition.

LIMITATIONS ET EXCLUSIONS : LA GARANTIE NE S'APPLIQUE PAS AUX PROBLÈMES CAUSÉS PAR L'USURE NORMALE OU LE NON-RESPECT DES PRÉSENTES INSTRUCTIONS. EN OUTRE, LA PRÉSENTE GARANTIE NE S'APPLIQUE PAS AUX PRODUITS DE SÉRIE DONT LE NUMÉRO DE SÉRIE A ÉTÉ SUPPRIMÉ OU EFFACÉ ; AUX PRODUITS SOUMIS À LA NÉGLIGENCE, À UN ACCIDENT, UNE UTILISATION NON-CONFORME, UN DÉFAUT DE MAINTENANCE OU DE STOCKAGE ; OU AUX PRODUITS MODIFIÉS SANS L'ACCORD PRÉALABLE ÉCRIT D'INVACARE/DE MOTION CONCEPTS, INCLUANT MAIS NON LIMITÉ AUX ACTIONS SUIVANTES : MODIFICATION PAR L'UTILISATION DE PIÈCES OU ACCESSOIRES NON AUTORISÉS ; PRODUITS ENDOMMAGÉS EN RAISON DE RÉPARATIONS EFFECTUÉES SUR TOUT COMPOSANT SANS L'ACCORD D'INVACARE/MOTION CONCEPTS ; PRODUITS ENDOMMAGÉS PAR DES CIRCONSTANCES HORS DU CONTRÔLE D'INVACARE/MOTION CONCEPTS ; PRODUITS RÉPARÉS PAR TOUT AUTRE QU'UN REVENDEUR INVACARE/MOTION CONCEPTS. INVACARE/MOTION CONCEPTS EST SEUL À POUVOIR ÉVALUER LA SITUATION.

LA PRÉSENTE GARANTIE EST EXCLUSIVE ET REMPLACE TOUTES LES AUTRES GARANTIES EXPRESSES ÉVENTUELLES, Y COMPRIS LES GARANTIES IMPLICITES DE QUALITÉ MARCHANDE ET DE CAPACITÉ À REMPLIR UNE FONCTION PARTICULIÈRE.

ELLE NE S'ÉTEND PAS AU-DELÀ DE LA DURÉE DE LA GARANTIE EXPRESSE, MENTIONNÉE ICI ET TOUTE ACTION EN JUSTICE POUR VIOLATION DE TOUTE GARANTIE IMPLICITE EST LIMITÉE À LA RÉPARATION ET AU REMPLACEMENT DU PRODUIT DÉFECTUEUX CONFORMÉMENT AUX PRÉSENTS TERMES. INVACARE/MOTION CONCEPTS NE SAURAIT ÊTRE TENU RESPONSABLE POUR TOUT DOMMAGE INDIRECT OU ACCIDENTEL DE QUELQUE NATURE.

LA PRÉSENTE GARANTIE EST ÉTENDUE POUR ÊTRE CONFORME AUX LOIS ET EXIGENCES DE L'ÉTAT/DE LA PROVINCE CONCERNÉ(E).

Gebrauchsanweisung



HÄNDLER: Dieses Handbuch MUSS dem Benutzer des Produkts übergeben werden.

BENUTZER: VOR der ersten Verwendung dieses Produkts muss das Handbuch sorgfältig durchgelesen werden. Bewahren Sie es für später auf.

Yes, you can!



Invacare® Matrix® PB

I Allgemeines

I.1 Symbole

In diesem Handbuch werden Signalwörter verwendet, um auf Gefahren oder unsichere Praktiken hinzuweisen, die zu Verletzungen oder Sachschäden führen können. Die Definitionen der verwendeten Signalwörter finden Sie in der nachfolgenden Tabelle.



WARNUNG

Das Signalwort „Warnung“ weist auf eine potenziell gefährliche Situation hin, die bei Nichtbeachtung zum Tod oder zu schweren Verletzungen führen könnte.

ACHTUNG

Das Signalwort „Achtung“ weist auf eine potenziell gefährliche Situation hin, die bei Nichtbeachtung unter Umständen zu Sachschäden und/oder leichten Verletzungen führen könnte.



Nützliche Tipps, Empfehlungen und Informationen für eine effiziente und reibungslose Verwendung.

I.2 Überblick

Wichtige Information

Um Problemen durch Druckstellen vorbeugen zu können, sollten Sie sich über deren Ursachen sowie über die Bedeutung einer sorgfältigen Hautpflege informieren.

Konsultieren Sie Ihren Arzt oder Therapeuten, wenn Sie Fragen zu bestimmten Einschränkungen und Anforderungen haben.

Alle Polster müssen sorgfältig ausgewählt werden. Wählen Sie zusammen mit Ihrem Arzt oder Therapeuten die auf Ihre individuellen Bedürfnisse abgestimmten Polster aus.

Mit zunehmender Komplexität der Wünsche und Bedürfnisse der Benutzer wird auch die Entwicklung der Polster immer wichtiger.

Matrix PB

Die Matrix PB-Rückenlehne besteht aus Formschaumteilen, die die ABS-Schale für maximalen Komfort umgeben. Die Form der Rückenschale ermöglicht eine außergewöhnlich gute Unterstützung und Positionierung. Die Matrix PB-Rückenlehne umfasst außerdem eine optionale Lendenwirbelstütze, die für eine noch bessere Positionierung hinter dem Formschaumteil angebracht werden kann.

Bezug

Der Bezug besteht aus einem wasserabweisenden und atmungsaktiven Netzmaterial. Eine regelmäßige Reinigung und Untersuchung des Bezugs wird empfohlen. Siehe Pflege und Wartung auf Seite 38.

2 Sicherheit

- i** Überprüfen Sie ALLE Teile auf Transportschäden. VERWENDEN Sie das Produkt NICHT, wenn Sie Transportschäden feststellen. Wenden Sie sich an den Lieferanten/Händler, um Informationen zur weiteren Vorgehensweise zu erhalten.

2.1 Transport des Benutzers in einem Rollstuhl mit einer Matrix-Rückenlehne in einem Fahrzeug

Die folgenden Richtlinien sollten allen Parteien zur Verfügung gestellt werden, die für den Transport des Benutzers verantwortlich sind, z. B. Schulen oder Transportdienstleister.

Der Benutzer sollte, sofern möglich, in einen Fahrzeugsitz umgesetzt und mit einem Dreipunktgurt oder in einem sicheren Kindersitz angegurtet werden.

Die Matrix-Rückenlehne wurde dynamisch geprüft und entspricht den Anforderungen der ISO-Norm 16840-4 sowie des Abschnitts 20 der Norm ANSI/RESNA WC/Band 4 „Rollstuhl-Sitzsysteme für den Gebrauch in Fahrzeugen“. In einem Frontalaufprall-Test wurden eine Ersatz-Rollstuhlbasis (SWCB) und eine männliche anthropomorphe Hybrid-III-Prüfeinrichtung (Dummy) von mittlerer Größe verwendet. Die SWCB wurde durch einen Vierpunkt-Gurt gesichert, und das Insassenrückhaltesystem war ein Dreipunktgurt.

Matrix-Rückenlehnen sollten ausschließlich in Verbindung mit Rollstühlen verwendet werden, die den Anforderungen der Normen ANSI WC19 oder ISO 7176-19 entsprechen.

Vor dem Einsteigen in das Fahrzeug ist Folgendes zu prüfen:

Matrix-Rückenlehne – muss sicher am Rollstuhl befestigt sein, so wie in der Gebrauchsanweisung beschrieben.

Positionsgurte – sollten auch während des Transports montiert bleiben, obwohl sie nur der Positionunterstützung dienen und nicht der Sicherheit während des Transports.

Kopfstütze – muss während des Transports sicher und korrekt direkt hinter dem Hinterkopf des Benutzers montiert sein, um das Risiko von Schleudertraumata zu vermeiden.

Die Rollstuhl-Befestigungs- und Insassenrückhaltesysteme (WTORS)

Rollstuhl-Befestigung – Der Rollstuhl muss sicher im Fahrzeug und in Fahrtrichtung befestigt werden, siehe auch Anleitung des Rollstuhl- und Befestigungssystemherstellers.

Insassenrückhalt – Ein geeignetes Insassenrückhaltesystem muss, in Übereinstimmung mit den Anweisungen des Herstellers, ebenfalls montiert sein. Ein Dreipunktgurt ist mindestens erforderlich (ein Beckengurt ist nicht ausreichend). Gurtschlaufen, die über die Schulter gelegt und am Fahrzeugboden befestigt werden, sollten wenn möglich vermieden werden, da sie während eines Aufpralls großen Druck auf den Benutzer ausüben können. Empfohlen werden, wie bei einem Fahrzeugsitz auch, Dreipunktgurte. Der Beckengurtteil sollte bequem über dem Becken des Benutzers liegen und nicht nach oben in die Bauchregion rutschen können. Der Schultergurtteil sollte auf der Brust und über der Schulter des Benutzers liegen und nicht in den Nacken einschneiden oder von der Schulter rutschen können.

- i** Wenn der Rollstuhl und die Matrix-Rückenlehne leer transportiert werden, sollten sowohl der Rollstuhl als auch das Zubehör den Anweisungen des Herstellers entsprechend befestigt werden. Falls das Zubehör für den Transport abmontiert wird, müssen alle Teile im Fahrzeug sicher befestigt werden.

2.2 Anwendungszweck

Die Matrix PB-Rückenlehne ermöglicht eine gute Unterstützung und Positionierung im mittleren Rückenbereich. Die breite Palette an verschiedenen Größen bietet einer Vielzahl von verschiedenen Benutzern eine außergewöhnliche Unterstützung und Positionierung.

2.3 Allgemeine Warnhinweise



WARNUNG

VERWENDEN SIE DIESES PRODUKT ODER MÖGLICHERWEISE VORHANDENES ZUBEHÖR ERST, NACHDEM SIE DIESE ANWEISUNGEN UND MÖGLICHES ZUSÄTZLICHES ANWEISUNGSMATERIAL, WIE ZU DEM PRODUKT ODER DEM MÖGLICHEN ZUBEHÖR GEHÖRENDE BENUTZERHANDBÜCHER, SERVICEHANDBÜCHER ODER MERKBLÄTTER, VOLLSTÄNDIG GELESEN UND VERSTANDEN HABEN. FALLS DIE WARNUNGEN, SICHERHEITSHINWEISE UND ANWEISUNGEN UNVERSTÄNDLICH SIND, WENDEN SIE SICH BITTE AN DEN ZUSTÄNDIGEN HÄNDLER ODER DIREKT AN DEN TECHNISCHEN KUNDENDIENST VON INVACARE, BEVOR SIE DIE AUSRÜSTUNG VERWENDEN. ANDERNFALLS KANN ES ZU VERLETZUNGEN UND SACHSCHÄDEN KOMMEN.

WARNUNG ZUM ZUBEHÖR

Die Konstruktion und die Herstellung der Invacare-Produkte sind so speziell, dass ausschließlich Invacare-Zubehör verwendet werden darf. Zubehörteile von anderen Herstellern sind nicht von Invacare getestet worden und werden für die Verwendung mit Invacare-Produkten nicht empfohlen.

WARNUNG ZUR MONTAGE

Nach der Einstellung, der Reparatur oder dem Service und vor der Verwendung muss sichergestellt werden, dass alle Teile sicher befestigt sind.

Matrx PB-Rückenlehne NICHT an einem Gestänge der Schiebegriffe befestigen, das einen Größendurchmesser von mehr als 2,5 cm oder weniger als 1,9 cm hat. Andernfalls kann es zu Verletzungen oder Sachschäden kommen.

Die Einbauposition der Matrx PB-Rückenlehne beeinflusst die Stabilität des Rollstuhls. Wenn die Matrx PB-Rückenlehne an kantelbaren oder Multifunktionsrollstühlen befestigt wird, kann das die Stabilität dieser Rollstühle beeinträchtigen. Eine Neupositionierung der VORDEREN ROLLEN, HINTERRÄDER, DES RÜCKENLEHNENWINKELS, DER RÜCKENWINKELVERSTELLUNG UND/ODER DER SITZTIEFE kann vor Verwendung erforderlich sein. Seien Sie bei einer neuen Sitzposition bitte äußerst vorsichtig.

Wenn die Matrx PB-Rückenlehne an kantelbaren oder Multifunktionsrollstühlen befestigt wird, muss eine VERSTEIFUNG oder eine QUERSTREBE verwendet werden, um die Schiebegriffe zu stabilisieren.

Vor der Verwendung des Rollstuhls muss die Matrx PB-Rückenlehne sicher am Rollstuhl befestigt werden. Andernfalls kann es zu Verletzungen oder Sachschäden kommen.

WARNUNG

Nach der Montage eines neuen Sitzsystems sollte der Zustand der Haut häufiger untersucht werden.

Konsultieren Sie Ihren Arzt oder Therapeuten, wenn Sie Fragen zu bestimmten Einschränkungen und Anforderungen haben.

Wählen Sie zusammen mit Ihrem Arzt, Therapeuten oder Händler die auf Ihre individuellen Bedürfnisse abgestimmten Sitzpolster aus.

Mit zunehmender Komplexität der Wünsche und Bedürfnisse der Benutzer wird auch die Entwicklung der Sitzpolster immer wichtiger.

2.4 Gewichtsbeschränkung und Modellnummern



In der nachstehenden Tabelle finden Sie Hinweise zu den Gewichtsbeschränkungen und Modellnummern.

MPB = Posture Back (Rückenstellung), PBD = Posture Back Deep (tiefe Rückenstellung)

HDB = Posture Back Heavy Duty (Rückenstellung, hohes Gewicht), DHD = Posture Back Deep Heavy Duty (tiefe Rückenstellung, hohes Gewicht)

Fett gedruckt = Lagermodelle, Grau = Größe nicht verfügbar.

BREITE	HOHE			KONTURTIEFE	MAX. BENUTZERGEWICHT
	30 CM	41 CM	51 CM		
36 cm	MPB3631-NH 1544783	MPB3641-NH 1544784		13 cm	136 kg
	PBD3631-NH 1545001	PBD3641-NH 1545002		18 cm	
41 cm	MPB4131-NH 1544785	MPB4141-NH 1515727	MPB4151-NH 1515728	13 cm	
	PBD4131-NH 1545003	PBD4141-NH 1545058	PBD4151-NH 1545059	18 cm	
43 cm	MPB4331-NH 1544786	MPB4341-NH 1515729	MPB4351-NH 1515730	13 cm	
	PBD4331-NH 1545060	PBD4341-NH 1545061	PBD4351-NH 1545062	18 cm	
46 cm	MPB4631-NH 1544787	MPB4641-NH 1515731	MPB4651-NH 1515732	13 cm	
	PBD4631-NH 1545063	PBD4641-NH 1545064	PBD4651-NH 1545065	18 cm	
51 cm	MPB5131-NH 1544788	MPB5141-NH 1518131	MPB5151-NH 1518132	13 cm	
	PBD5131-NH 1545066	PBD5141-NH 1545067	PBD5151-NH 1545068	18 cm	
56 cm		HDB5141-NH 1544538	HDB5151-NH 1544657	13 cm	227 kg
		DHD5141-NH 1543486	DHD5151-NH 1543487	18 cm	
		HDB5641-NH 1544658	HDB5651-NH 1544659	13 cm	
		DHD5641-NH 1543488	DHD5651-NH 1543489	18 cm	
61 cm		HDB6141-NH 1544660	HDB6151-NH 1544661	13 cm	
		DHD6141-NH 1543490	DHD6151-NH 1543491	18 cm	

3 Inbetriebnahme

3.1 Montagesatz für Anbauteile



Montagesatz wird separat verkauft.

Sollte ein Teil fehlen oder nicht in einwandfreiem Zustand sein, wenden Sie sich bitte an unseren Kundendienst, damit wir Ihnen Ersatz zusenden können. Siehe Kontaktdaten auf Seite 119.

STCK.	BESCHREIBUNG
2	Befestigungsplatten hinten
2	Klemmen für Gestänge
2	Einsatz für Gestänge (25 mm)
2	Einsatz für Gestänge (22 mm)
6	Justierschrauben für Tiefe/Neigung
6	Klemmschrauben für Gestänge
2	Befestigungsmutter und -platte für Gestänge
4	Lange Befestigungsstifte (optional)

3.2 Benötigte Werkzeuge

Schraubenschlüssel: 22 mm

Inbusschlüssel: (enthalten)

Universalmesser/Schere

Kreuzschlitzschraubendreher

3.3 Vor der Montage

Konfigurieren



WARNUNG

Stellen Sie bei der Einstellung der Montageposition sicher, dass die Stabilität des Rollstuhls nicht beeinträchtigt wird.

Die Justierung der vorderen und der hinteren Position der Rückenlehne wirkt sich auf den Schwerpunkt des Benutzers im Rollstuhl aus. Eine nach hinten geneigte Rückenstellung kann die hintere Stabilität des Rollstuhls erheblich beeinträchtigen. Dementsprechend kann eine nach vorne geneigte Rückenstellung die vordere Stabilität des Rollstuhls beeinträchtigen.

Die Befestigungsplatten sind bereits an den Klemmen für das Gestänge in der hintersten Montageposition vormontiert. Das vergrößert die Sitztiefe des Rollstuhles (bis maximal 64 mm, hinterer Versatz – siehe Abbildung A).

Wird die Ausrichtung der Befestigungsplatten auf den Klemmen für das Gestänge verändert, kann der Montagesatz anders angebracht werden*, um eine höhere Rückenstellung zu gewährleisten (bis maximal 64 mm, vorderer Versatz – siehe Abbildung B).



Jede einzelne Befestigungsplatte ist auf eine Längseinstellung von 38 mm in Abhängigkeit von der Klemme am Gestänge ausgelegt.

Metermaß/Lineal

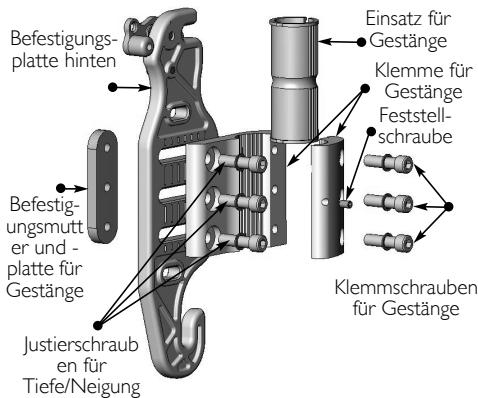

* Andere Anbringung einer Befestigungsplatte/Klemme für die vorderste Ausrichtung:

1. Lösen Sie die Befestigungsplatte von der Klemme für das Gestänge (3 Schrauben).
2. Drehen Sie die Klemme um 180°, und montieren Sie sie wieder an der Befestigungsplatte.
3. Montieren Sie die Klemmen am Gestänge gemäß Abbildung B.

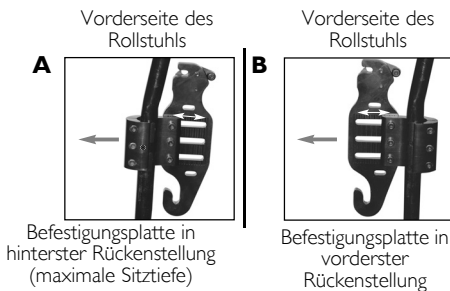

Anpassen der Größe des hinteren Gestänges

i An einigen Rollstühlen kann es einen unebenen Übergang zwischen einer Stange mit einem geringeren Durchmesser und einer Stange mit einem größeren Durchmesser geben. Wenn die Klemmen für das Gestänge über diesem Übergang montiert werden müssen, können die Plastikeinsätze halbiert werden, damit die Klemme fest am Gestänge montiert werden kann (siehe Abbildung B).

Bei Rollstühlen mit kurzem Gestänge kann es erforderlich sein, Matrix PB-Ersatzgestänge (PBCR) zu montieren. Die PBCRs ersetzen die Schiebegriffe oder Verlängerungen eines hinteren Standard-Gestänges (25 mm). Die Klemmen für das Gestänge können direkt auf dem Ersatzgestänge montiert werden, um anschließend die Matrix PB sicher zu befestigen.

Ersatzgestänge von Motion Concepts ist auf Anfrage verfügbar (Teile-Nr. TRX2810).

- Hinteres Gestänge, 25 mm – Klemmen ohne Plastikeinsatz montiert.
- Hinteres Gestänge, 22 mm – Plastikeinsatz, 22 mm, erforderlich (enthalten)
- Hinteres Gestänge, 19 mm – Plastikeinsatz, 19 mm, erforderlich.

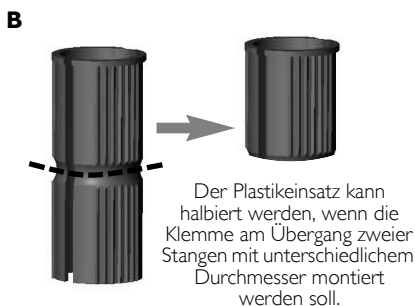
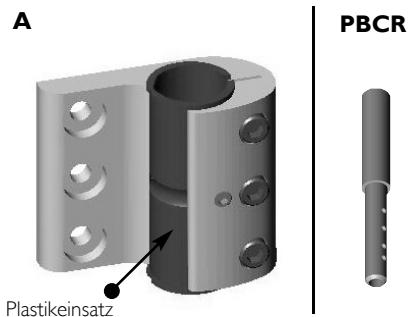

3.4 Montage der Matrix PB

Montieren der Befestigungsplatten



WARNUNG

Die mitgelieferten Teile sind sehr fest und auf ihre Haltbarkeit überprüft worden. Teile NICHT ersetzen. Verwenden Sie ausschließlich die mitgelieferten Teile.

1. Entfernen Sie die Rückenpolster (sofern vorhanden).
2. Richten Sie die gewünschte Konfiguration des Benutzers mit den Befestigungsplatten ein. Siehe Vor der Montage auf Seite 30.
3. Lockern Sie die Klemmschrauben am Gestänge (3x), und montieren Sie die Klemmen (mit der Halterung) lose auf jeder Stange. (Montieren Sie ggf. den Plastikeinsatz).
4. Beginnen Sie auf einer Seite, positionieren Sie die Klemme an der hinteren Stange in der gewünschten Höhe, und ziehen Sie die Klemmschrauben so fest, dass die Klemme nicht verrutschen kann. Die Klemmen und die Feststellschrauben werden erst festgezogen, nachdem das Rückenteil montiert ist und alle Einstellungen vorgenommen wurden.
5. Messen Sie die exakte Höhe der montierten Klemme von einem festen Punkt auf dem Rollstuhl (z. B. vom Sitzrahmen), und montieren Sie dann die zweite Klemme auf der gleichen Höhe an der anderen hinteren Stange – siehe Abbildung A. Stellen Sie sicher, dass die Klemmen/Befestigungsplatten exakt auf gleicher Höhe montiert sind.



Zusätzliche höhere und tiefere Löcher auf der Befestigungsplatte ermöglichen eine andere Montagehöhe, z. B. im Falle von Hindernissen. Die Verwendung der alternativen Löcher erhöht oder verringert die Rückenlehnenhöhe um 22 mm. Diese alternativen Löcher schränken den Spielraum der möglichen Tiefe und/oder der Winkeleinstellung ein.

6. Montieren der Matrix PB-Rückenlehne an den Befestigungsplatten:
 - A. Schieben Sie die unteren Befestigungsstifte in die Löcher am unteren Ende der Befestigungsplatte (siehe Abbildung B).
 - B. Nun lassen Sie die oberen Befestigungsstifte in den Riegelmechanismus am oberen Ende der Befestigungsplatte einrasten.

A Frontansicht des Rollstuhls mit demontiertem Rückenteil

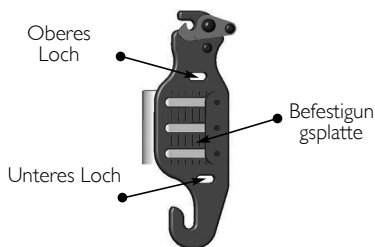
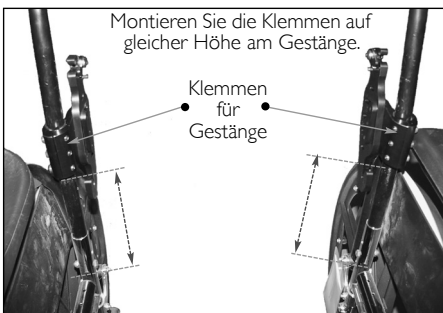

B



Konfigurieren der Befestigungsstifte



Unsere standardmäßigen MatrX PB-Rückenlehnen sind in verschiedenen Breiten erhältlich (36 cm, 41 cm, 43 cm, 46 cm und 51 cm). Mit jeder MatrX PB-Rückenlehne werden zwei Sets Befestigungsstifte mitgeliefert (Standardstifte und lange Stifte). Jede Rückenlehne ist werkseitig mit den Standard-Befestigungsstiften montiert. Die Standardstifte gewähren eine ausreichende Verstellbarkeit, um die MatrX PB-Rückenlehne an den gängigsten Rollstühlen zu montieren, und können eine Gesamtbreite, die bis zu 25 mm schmaler als die tatsächliche Rückenbreite ist, ausgleichen. Allerdings können lange Befestigungsstifte erforderlich sein, wenn der Sitzrahmen des Rollstuhles (einschließlich des hinteren Gestänges) breiter ist als die MatrX PB-Rückenlehne. Die langen Stifte ermöglichen eine um bis zu 25 mm größere Sitzbreite gegenüber der normalen Sitzbreite.

Beispiel: für eine MatrX PB mit 41 cm:

Sitzrahmen mit 38 cm Breite (hinteres Gestänge) = Standardstifte

Sitzrahmen mit 41 cm Breite (hinteres Gestänge) = Standardstifte

Sitzrahmen mit 43 cm Breite (hinteres Gestänge) = lange Stifte

Wenn die engste Einstellung für die Rückenlehne gewählt wird, ist weniger Tiefe/Neigung möglich als in breiteren Einstellungen.

Verlängerte Befestigungsstifte* sind verfügbar (getrennt erhältlich), um die MatrX PB-Rückenlehne an Sitzrahmen zu montieren, die bis zu 5 cm breiter sind als die Rückenlehne.



ACHTUNG

* Die verlängerten Befestigungsstifte sind nur für die Verwendung unserer Standardgrößen (bis zu 136 kg max. Benutzergewicht) vorgesehen, sie werden nicht für die Verwendung bei kantelbaren oder Multifunktionsrollstühlen.

Anpassen der Befestigungsstifte



ACHTUNG

Eine unsachgemäße Montage der Stifte kann Schäden an der Rückenschale und/oder den Befestigungsplatten verursachen. Stellen Sie sicher, dass zwischen den Befestigungsplatten und den Befestigungsstiften eine ausreichend große Lücke ist (min. 3 mm empfohlen). Stellen Sie sicher, dass die Flanschmutter fest angezogen sind. Nicht fest angezogene Muttern können Schäden oder ein Brechen der Rückenschale verursachen.

Die Stifte dürfen sich beim Festziehen der Flanschmutter nicht drehen. Verwenden Sie NIEMALS Loctite® auf den Befestigungsstiften.

1. Bestimmen Sie den Wert der Einstellung für jeden Befestigungsstift, wenn die Rückenlehne fest am Rollstuhl montiert ist (siehe Abbildung).
2. Entfernen Sie die Rückenlehne vom Rollstuhl, und verwenden Sie einen Schraubenschlüssel, um die Flanschmutter auf einem zu verstellenden Stift zu lockern. Falls notwendig, ersetzen Sie die Standard-Befestigungsstifte durch die langen Stifte.
3. Passen Sie die Tiefe des Befestigungsstiftes an (im Uhrzeigersinn: kürzer, gegen den Uhrzeigersinn: länger), damit zwischen dem oberen Ende des Stiftes und der Befestigungsplatte eine Lücke von mindestens 3 mm entsteht.
4. Ziehen Sie dann die Flanschmutter fest, um die Befestigungsstifte zu sichern.

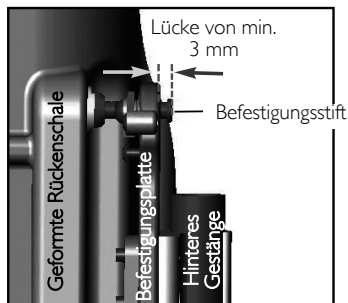
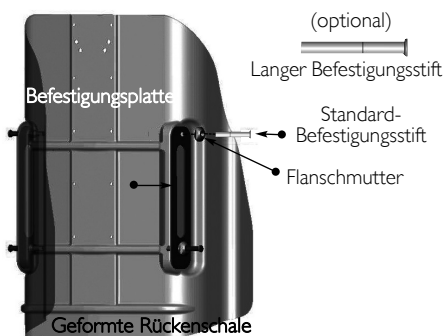

Einstellen der Rückenlehne

1. Stellen Sie sicher, dass der Sitz und die Ausrichtung der Rückenlehne korrekt sind (und nehmen Sie ggf. Anpassungen vor).
2. Ziehen Sie die Klemmschrauben am hinteren Gestänge sowie die Feststellschrauben fest, damit die Befestigungsplatten nicht verrutschen oder sich drehen können.
3. Um die optimale Tiefe und den optimalen Neigungswinkel für den Rücken bestimmen zu können, sollte der Benutzer im Rollstuhl sitzen. Während der Benutzer im Rollstuhl sitzt, lockern Sie die Schrauben für die Tiefe und den Neigungswinkel an den Befestigungsplatten und passen die Rückenlehne wie gewünscht an. Ziehen Sie anschließend alle Schrauben wieder fest, um die Rückenlehne in dieser Position zu arretieren.



Stellen Sie sicher, dass die Anpassung der Tiefe/Neigung der Rückenlehne an der linken und der rechten Befestigungsplatte symmetrisch* vorgenommen wird.

Die vertikalen Einkerbungen auf den Befestigungsplatten dienen als Orientierung für eine symmetrische Montage (siehe Abbildung). Da die Rückenlehne in einer gedrehten (geneigten) Position montiert werden kann, kann sie nicht immer parallel zu diesen vertikalen Einkerbungen montiert werden.

Einkerbungen

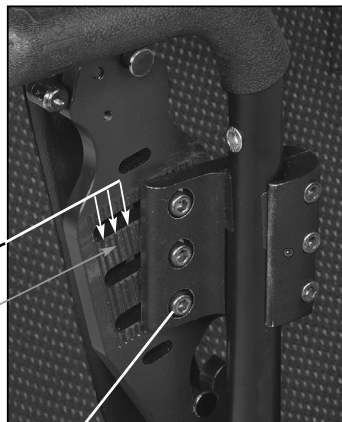

Schrauben für Tiefe/Neigung

* Orientieren Sie sich an den Einkerbungen, um Anpassungen an der linken und rechten Befestigungsplatte vorzunehmen.

4 Verwendung

4.1 Demontage der Rückenlehne vom Rollstuhl

1. Führen Sie die folgenden Schritte durch:
 - Öffnungsmechanismus ohne Schnur – Ziehen Sie die Entriegelungshebel (links u. rechts) gleichzeitig nach oben, um den Riegelmechanismus zu öffnen, und lösen Sie die oberen Stifte von den Befestigungsplatten. Siehe Abbildung.
 - Öffnungsmechanismus mit Schnur – Ziehen Sie die Schnur nach oben, um die Entriegelungshebel zu öffnen. Siehe Öffnungsmechanismus mit Schnur mit einer Hand auf Seite 37.
2. Ziehen Sie die ganze Rückenlehne nach oben und nach vorne, um die unteren Stifte aus den unteren Löchern der Befestigungsplatte zu lösen.



4.2 Befestigung von Kopf-/Nackenzstütze (optional)

Alle MatrX PB-Rückenlehnen enthalten eine eingebaute Platte für die Kopflehne, an der eine optionale Kopf- und Nackenzstütze befestigt werden kann.

Zwei Reihen von Befestigungslöchern ermöglichen die Anbringung der gängigsten Kopflehnen (siehe Abbildung). Falls erforderlich, können zusätzliche Löcher in die Rückenschale und in die Platte für die Kopflehne gebohrt werden, um die notwendigen Teile zu montieren.

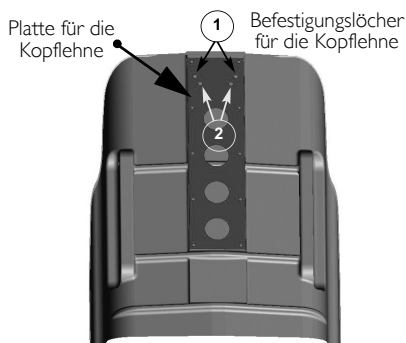

Montieren der Kopflehne



WARNUNG

Kopflehnen, die auf die Matrix PB-Rückenlehne abgestimmt wurden, eignen sich nicht für den Transport in einem Fahrzeug und bieten keinen ausreichenden Schutz im Falle eines Aufpralls. Benutzer von Rollstühlen sollten in geeigneten Fahrzeugsitzen transportiert und mit den gängigen Insassenrückhaltesystemen der Automobilbranche gesichert werden.

Die Platte der Kopflehne kann in der Rückenschale versenkt werden, um zu verhindern, dass diese sich in das Rückenpolster bohrt. Stellen Sie sicher, dass keine Teile der Kopflehne über diesen Bereich herausragen.

1. Öffnen Sie den Bezug (herunterziehen), und bestimmen Sie die geeignete Reihe an Befestigungslöchern für die Kopflehne (bohren Sie ggf. neue Löcher).
2. Schließen Sie den Bezug, und stanzen Sie vorsichtig Löcher durch den Bezug, die genau mit den zuvor festgelegten Befestigungslöchern der Kopflehne übereinstimmen.
3. Ziehen Sie die vordere Hälfte des Bezugs ab (gerade so viel, um an die entsprechenden Befestigungslöcher in der Platte für die Kopflehne zu gelangen).
4. Positionieren Sie die Kopflehne an der Außenseite des Rückenbezugs, und stoßen Sie die Befestigungsschrauben von innen durch den Stoff und die Platte der Kopflehne.
5. Schrauben Sie die Kopflehne fest, und ziehen Sie den Bezug wieder auf.

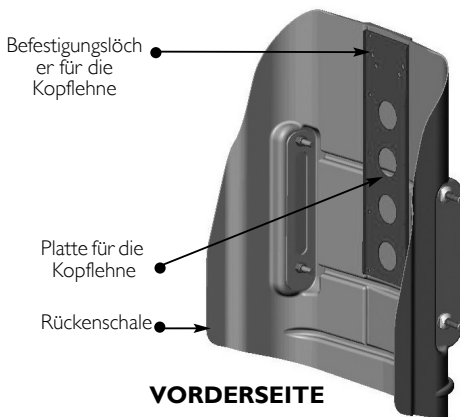

4.3 Öffnungsmechanismus mit Schnur mit einer Hand

1. Fädeln Sie die Nylonschnur durch die Löcher im Riegelmechanismus am oberen Ende der linken und rechten Befestigungsplatte (siehe Abbildung A)
2. Befestigen Sie die Arretierung an der Schnur (siehe Abbildung B). Drücken Sie auf den Knopf, um die Arretierung zu lösen, und schieben Sie die beiden Enden der Nylonschnur durch die Öffnung.
3. Wenn die Rückenlehne ordnungsgemäß am Rollstuhl befestigt wurde, passen Sie die Länge der Schnur so an, dass sie ungefähr in einem Winkel von 35 bis 45° entlang der Rückenschale hängt (so funktioniert der Öffnungsmechanismus am effektivsten). Schneiden Sie ggf. überschüssige Schnur ab, damit sich diese nicht verwickeln kann. Anschließend verknoten Sie die beiden losen Enden der Schnur, damit sie nicht aus der Arretierung herausrutschen können.



Nachdem Sie die richtige Länge der Schnur eingestellt haben, schmelzen Sie die beiden Enden, damit diese nicht ausfransen können.



Schnur durch den Riegelmechanismus fädeln

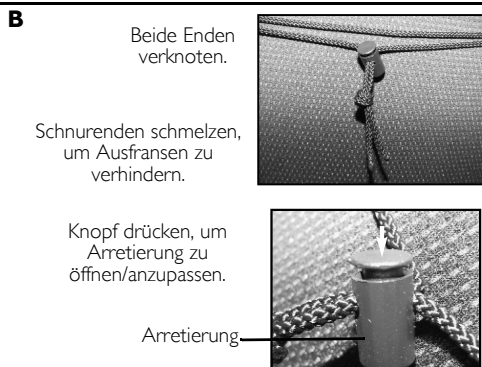
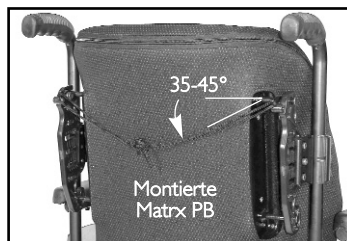

5 Pflege und Wartung

5.1 Reinigung

Der Bezug kann einfach mit einem feuchten Tuch abgewischt werden.

Der Bezug kann abgenommen werden, um ihn zu waschen oder um an das Innere der Rückenlehne zu gelangen.

Öffnen Sie den Reißverschluss am oberen Ende, und entfernen Sie den Bezug vorsichtig, indem Sie den Klettverschluss an den Seiten der Rückenschale lösen. Vor der Wäsche sollte der Reißverschluss zugezogen werden.

Wenn der Bezug kontaminiert wird, bitten Sie den Hygienebeauftragten um Rat. Sie können auch bei Invacare Informationen zum Dekontaminationsprotokoll anfordern.

5.2 Inspektion



WARNUNG

Prüfen Sie wöchentlich ALLE Verschlüsse, mechanischen Verbindungen und Anbauteile auf einwandfreie Befestigung, um Verletzungen oder Beschädigungen des Rollstuhls zu vermeiden. Nach Auftreten von Schäden/Problemen darf das Produkt NICHT weiter genutzt werden. Ihr Händler führt erforderliche Reparaturarbeiten aus oder veranlasst sie.

Prüfen Sie regelmäßig Bauteile, Befestigungen, Polster, Schaumstoffeinsätze und Kunststoffelemente des Rollstuhls auf Verformungen, Korrosion, Brüche, Verschleiß und Druckeinwirkungen.

6 Nach der Verwendung

6.1 Wiederverwendung



WARNUNG: Verletzungsrisiko

Lassen Sie das Produkt immer von einem Händler auf Schäden überprüfen, bevor Sie es an einen anderen Benutzer weitergeben. Wird ein Schaden gefunden, dieses Produkt NICHT mehr verwenden. Andernfalls kann es möglicherweise zu Verletzungen kommen.

Das Rückenpolster ist für die Wiederverwendung geeignet. Die folgenden Maßnahmen sollten ergriffen werden:

- Reinigung und Desinfektion wie unter Reinigung auf Seite 38 beschrieben.
- Inspektion wie unter Inspektion auf Seite 38 beschrieben.
- Das Rückenpolster sollte für den neuen Benutzer wie unter Einstellen der Rückenlehne auf Seite 35 beschrieben eingestellt werden.

7 Garantie

Diese Garantie gilt nur für den ursprünglichen Käufer/Benutzer unserer Produkte.

Mit dieser Garantie erhalten Sie bestimmte Rechte, und Ihnen können außerdem weitere Rechte zustehen, die von Bundesstaat zu Bundesstaat unterschiedlich sind.

Invacare/Motion Concepts garantiert dem ursprünglichen Käufer für einen Verwendungszeitraum von zwei Jahren, dass dieses Produkt keine Material- und Verarbeitungsfehler aufweist. Von der Garantie ausgenommen sind Löcher, Risse und Brandschäden sowie Beschädigungen abnehmbarer Bezüge. Wenn sich innerhalb des Garantiezeitraums nachweislich herausstellt, dass ein Produkt beschädigt ist, wird es von Invacare/Motion Concepts unter Verwendung instandgesetzter oder neuer Teile repariert oder ersetzt. Diese Garantie schließt keine Kosten für Arbeit oder Versand ein, die durch die Montage von Ersatzteilen oder die Reparatur des Produkts anfallen. Die Garantie auf Produktreparaturen gilt ausschließlich innerhalb des Gültigkeitszeitraums dieser eingeschränkten Garantie. Die Verpflichtungen von Invacare/Motion Concepts sowie Ihre rechtlichen Ansprüche im Rahmen dieser Garantie sind auf solche Reparatur- und/oder Ersatzleistungen beschränkt.

Um Garantieservice zu erhalten, wenden Sie sich an den Händler, von dem Sie das Invacare/Motion Concepts-Produkt erworben haben. Sollten Sie keinen zufriedenstellenden Garantieservice erhalten, wenden Sie sich bitte schriftlich unter der Adresse auf dem hinteren Einband direkt an Invacare/Motion Concepts. Geben Sie dabei den Namen und die Anschrift des Händlers, die Modellnummer, das Kaufdatum, die Art des Schadens und (sofern das Produkt in Serie hergestellt wird) die Seriennummer an. Invacare Corporation/Motion Concepts stellt daraufhin eine Rückgabeberechtigung aus. Das defekte Gerät oder die defekten Teile müssen innerhalb von dreißig (30) Tagen nach dem Datum der Rückgabegenehmigung unter Angabe der Seriennummer (sofern zutreffend) für eine Garantieuntersuchung zurückgegeben werden. Senden Sie KEINE Produkte ohne unsere vorherige Zustimmung an unser Werk zurück. Sendungen per Nachnahme werden abgelehnt. Bitte entrichten Sie die Versandkosten im Voraus.

EINSCHRÄNKUNGEN UND AUSSCHLÜSSE: DIE GARANTIE IST NICHT GÜLTIG FÜR PROBLEME, DIE DURCH NORMALE ABNUTZUNG ODER DIE NICHT-EINHALTUNG DER BEIFÜGTEN ANLEITUNG ENTSTEHEN. DARÜBER HINAUS IST DIE VORANGEHENDE GARANTIE NICHT GÜLTIG FÜR IN SERIE HERGESTELLTE PRODUKTE, WENN DIE SERIENNUMMER ENTFERNT ODER ENTSTELLT WURDE, PRODUKTE, DIE FAHRLÄSSIGKEIT, UNFÄLLEN, UNGEEIGNETER BEDIENUNG, WARTUNG ODER LAGERUNG AUSGESETZT WURDEN, SOWIE PRODUKTE, DIE OHNE DIE AUSDRÜCKLICHE SCHRIFTLICHE GENEHMIGUNG VON INVACARE/MOTION CONCEPTS VERÄNDERT WURDEN, EINSCHLIESSLICH, ABER NICHT BESCHRÄNKT AUF: VERÄNDERUNGEN DURCH DIE NUTZUNG NICHT AUTORISierter TEILE ODER ZUSÄTZE: PRODUKTE, DIE DURCH REPARATUREN AN KOMPONENTEN OHNE DIE SPEZIFISCHE ZUSTIMMUNG VON INVACARE/MOTION CONCEPTS BESCHÄDIGT WURDEN; PRODUKTE, DIE DURCH UMGÄNDE AUSSERHALB DER KONTROLLE VON INVACARE/MOTION CONCEPTS BESCHÄDIGT WURDEN; PRODUKTE, DIE VON ANDEREN PERSONEN ALS INVACARE/MOTION CONCEPTS-HÄNDLERN REPARIERT WURDEN, WOBEI DIE ENTSPRECHENDE FESTLEGUNG IM ALLEINIGEN ERMESSEN VON INVACARE/MOTION CONCEPTS ERFOLGT.

VORANGEHENDE GARANTIE IST DIE ALLEINIGE GARANTIE UND HAT VORRANG VOR ALLEN ANDEREN GARANTIEN, EINSCHLIESSLICH, SOFERN ZUTREFFEND, DER KONKLUDENTEN GARANTIE DER MARKTTAUGLICHKEIT UND DER EIGNUNG FÜR EINEN BESTIMMTEN ZWECK.

SIE ERSTRECKT SICH NICHT ÜBER DIE HIER GENANNTEN DAUER DER AUSDRÜCKLICHEN GARANTIE HINAUS, UND DIE BEHELFSMASSNAHMEN FÜR VERLETZUNGEN VON KONKLUDENTEN GARANTIEN SIND AUF DIE REPARATUR ODER DEN ERSATZ DES DEFEKTEN PRODUKTS GEMÄSS DEN HIER GENANNTEN BEDINGUNGEN BESCHRÄNKT. INVACARE/MOTION CONCEPTS IST NICHT FÜR FOLGE- ODER ZUFÄLLIGE SCHÄDEN JEDWEDER ART HAFTBAR. DIESE GARANTIE WIRD GEMÄSS DEN GESETZEN UND ANFORDERUNGEN DER JEWEILIGEN BUNDESSTAATEN UND PROVINZEN ERWEITERT.

Manual del usuario



DISTRIBUIDOR: este manual DEBE facilitarse al usuario del producto.

USUARIO: ANTES de utilizar este producto, lea este manual y consérvelo para futuras consultas.

Invacare® Matr^x® PB

Yes, you can!



I Generalidades

I.1 Símbolos

En este manual se utilizan símbolos que hacen referencia a peligros o usos poco seguros que pueden provocar lesiones o daños a la propiedad. A continuación, se muestran las descripciones de estos símbolos.



ADVERTENCIA

Indica una situación potencialmente peligrosa que, si no se evita, puede tener como consecuencia la muerte o lesiones graves.

PRECAUCIÓN

Indica una situación potencialmente peligrosa que, si no se evita, puede tener como consecuencia daños a la propiedad o lesiones leves, o bien ambas cosas.



Proporciona consejos útiles, recomendaciones e información para un uso eficiente y sin problemas.

I.2 Información general

Información importante

El mejor modo de evitar problemas relacionados con las escaras por presión es conocer sus causas y qué puede hacerse en el tratamiento de los cuidados de la piel.

Deberá consultar siempre a su médico o terapeuta si tiene alguna duda en relación con limitaciones y necesidades específicas.

Todos los cojines deben seleccionarse cuidadosamente. Colaborar con su médico o terapeuta es el mejor mecanismo para garantizar que el cojín elegido satisface sus necesidades personales.

Cuanto más complejas son las necesidades del usuario, más importancia cobra la valoración del cojín.

Matrx PB

El respaldo Matr^x PB back se ha diseñado utilizando espuma moldeada alrededor de la estructura ABS para conseguir el máximo confort. La estructura del asiento es curvada para proporcionar un apoyo y posicionamiento idóneos. El respaldo Matr^x PB dispone también de una almohadilla para soporte lumbar opcional que se puede colocar detrás del cojín de espuma moldeada para ofrecer una opción de posicionamiento adicional.

Funda exterior

La funda exterior está fabricada en un material de malla transpirable y resistente a la humedad. Se recomienda realizar limpiezas y revisiones periódicas de la funda exterior. Consulte Cuidado y mantenimiento en la página 51.

2 Seguridad

i Compruebe que todas las piezas le hayan sido entregadas en perfecto estado. Si detecta algún defecto, NO utilice el producto. Póngase en contacto con el transportista o el distribuidor.

2.1 Trasladar al usuario en una silla de ruedas equipada con un respaldo Matrix en un vehículo

Todas las personas responsables del traslado del usuario, incluidas las escuelas y los transportistas, deben tener a su disposición las siguientes especificaciones.

Siempre que sea posible, el usuario se trasladará en el asiento del vehículo sin la silla de ruedas y utilizará un cinturón de seguridad ventral diagonal o una silla de seguridad infantil apropiada.

El respaldo Matrix se ha sometido a pruebas dinámicas y cumple los requisitos de la norma ISO 16840-4 y la sección 20 de la norma ANSI/RESNA WC/Vol. 4 relativa a los sistemas de sujeción de sillas de ruedas en vehículos de motor. En una prueba ulterior de impacto frontal, se utilizó una base de silla de ruedas de sustitución (SWCB) y un maniquí antropomórfico adulto de tamaño medio Hybrid III. La base SWCB se fijó mediante un sistema de sujeción con correa de cuatro puntos y la fijación del ocupante se realizó mediante un sistema de sujeción ventral diagonal anclado al vehículo.

Los respaldos Matrix solo deben usarse con sillas de ruedas que satisfagan los requisitos de funcionamiento exigidos por las normas ANSI WC19 o ISO 7176-19.

Antes de entrar en el vehículo, compruebe lo siguiente:

Respaldo Matrix: debe estar convenientemente sujeto a la silla de ruedas, tal y como se describe en el manual del usuario.

Cinturones y arneses posturales: deben permanecer ajustados durante el traslado. Están diseñados exclusivamente para proporcionar apoyo postural y no para la seguridad en los traslados.

SopORTE de cabeza: debe estar bien sujeto y convenientemente ajustado en la parte posterior de la cabeza del usuario durante el traslado a fin de reducir el riesgo de traumatismo cervical.

Sistema de fijación de la silla de ruedas y sujeción del ocupante (WTORS)

Fijación de la silla de ruedas: la silla de ruedas debe estar bien sujeta en el interior del vehículo, de cara a la marcha, conforme a las instrucciones de los fabricantes de la silla de ruedas y el sistema de sujeción.

Sujeción del ocupante: debe utilizarse un sistema de sujeción apto para el ocupante conforme a las instrucciones del fabricante. Como mínimo, deberá usarse un cinturón ventral diagonal (no deben utilizarse cinturones que sean solo ventrales). Siempre que sea posible, deberán evitarse sistemas de sujeción que pasen por encima del hombro y se anclen al suelo, ya que pueden causar una fuerte carga descendente en el usuario en caso de impacto. Es preferible un tipo de sujeción que se ancle más arriba y vaya por detrás del hombro, como en el caso de los cinturones de seguridad de los vehículos. La sección ventral del cinturón debe ajustarse perfectamente sobre la pelvis del usuario y no debe poder desplazarse al área abdominal. La parte superior del cinturón que corresponde al torso debe estar en contacto con el pecho del cliente y ajustarse por encima del hombro sin incidir en el cuello ni resbalar por los hombros.

i Si la silla de ruedas y el respaldo Matrix se van a trasladar sin ocupante, la silla de ruedas deberá fijarse con el equipo apropiado conforme a las instrucciones del fabricante. Si el equipo se va a desmontar para su traslado, asegúrese de que todas las piezas están convenientemente sujetas en el interior del vehículo.

2.2 Uso previsto

Matrix PB tiene forma curvada para favorecer un posicionamiento y un soporte centrado. La amplia variedad de tamaños ofrece un soporte y confort extra para satisfacer las diversas necesidades de los usuarios.

2.3 Advertencias generales



ADVERTENCIA

NO UTILICE ESTE PRODUCTO NI CUALQUIER OTRO EQUIPO OPCIONAL DISPONIBLE SIN ANTES HABER LEÍDO Y COMPRENDIDO ESTAS INSTRUCCIONES Y CUALQUIER OTRO MATERIAL INFORMATIVO ADICIONAL, COMO MANUALES DEL USUARIO, MANUALES DE SERVICIO U HOJAS DE INSTRUCCIONES PROPORCIONADOS CON ESTE PRODUCTO O EQUIPO OPCIONAL. SI TIENE ALGUNA DUDA RELACIONADA CON LAS ADVERTENCIAS, PRECAUCIONES O INSTRUCCIONES, PÓNGASE EN CONTACTO CON UN PROFESIONAL SANITARIO, SU DISTRIBUIDOR O UN TÉCNICO ANTES DE INTENTAR UTILIZAR ESTE EQUIPO. DE LO CONTRARIO, EXISTE EL RIESGO DE PRODUCIRSE LESIONES O DAÑOS.

ADVERTENCIA SOBRE LOS ACCESORIOS

Los productos Invacare están específicamente diseñados y fabricados para usarse con los accesorios Invacare. Invacare no ha probado los accesorios diseñados por otros fabricantes y, por consiguiente, estos no están recomendados para su empleo con los productos Invacare.

ADVERTENCIA DE INSTALACIÓN

Después de realizar cualquier ajuste, reparación o servicio y antes de proceder a su uso, asegúrese de que todos los componentes de sujeción están convenientemente ajustados. NO instale el conjunto Matrix PB en mástiles traseros cuyo diámetro sea superior a 1 pulgada o inferior a 3/4 pulgadas. De lo contrario, podrían producirse daños o lesiones.

La posición de montaje de Matrix PB está directamente relacionada con la estabilidad de la silla. Si Matrix PB se incorpora a una silla inclinable o reclinable, puede reducirse la estabilidad de la silla. Tal vez sea necesario recolocar las ruedecillas delanteras, las ruedas traseras, el ángulo del respaldo, el espacio de inclinación, la posición de reclinación y/o la profundidad del asiento antes de proceder a su uso. Extreme la precaución cuando utilice una nueva posición del asiento.

Al instalar Matrix PB en una silla de ruedas inclinable o reclinable, deberá utilizarse una barra estabilizadora o un larguero para estabilizar los mástiles traseros.

Asegúrese de que Matrix PB está correctamente fijado a la silla de ruedas antes de proceder a su uso. De lo contrario, podrían producirse daños o lesiones.

ADVERTENCIA

Después de la instalación de un nuevo sistema de asiento, deberá examinarse con frecuencia el estado de la piel.

Deberá consultar siempre a su médico o terapeuta si tiene alguna duda en relación con limitaciones y necesidades específicas.

Colaborar con su médico o terapeuta y el proveedor del equipo es el mejor mecanismo para garantizar que el cojín elegido satisfice sus necesidades personales.

Cuanto más complejas son las necesidades del usuario, más importancia cobra la valoración del asiento.

2.4 Límite de peso y números de modelo



Consulte en el diagrama los límites de peso y los números de modelo en stock.

MPB = respaldo postural, PBD = respaldo postural profundo

HDB = respaldo postural para peso elevado, DHD = respaldo postural profundo para peso elevado

Negrita = modelos en stock, Gris = tamaños no disponibles.

ANCHO	ALTURA			PROFUNDIDAD DE CONTORNO	LÍMITE DE PESO
	30 CM	41 CM	51 CM		
36 cm	MPB3631-NH 1544783	MPB3641-NH 1544784		13 cm	136 kg
	PBD3631-NH 1545001	PBD3641-NH 1545002		18 cm	
41 cm	MPB4131-NH 1544785	MPB4141-NH 1515727	MPB4151-NH 1515728	13 cm	227 kg
	PBD4131-NH 1545003	PBD4141-NH 1545058	PBD4151-NH 1545059	18 cm	
43 cm	MPB4331-NH 1544786	MPB4341-NH 1515729	MPB4351-NH 1515730	13 cm	227 kg
	PBD4331-NH 1545060	PBD4341-NH 1545061	PBD4351-NH 1545062	18 cm	
46 cm	MPB4631-NH 1544787	MPB4641-NH 1515731	MPB4651-NH 1515732	13 cm	227 kg
	PBD4631-NH 1545063	PBD4641-NH 1545064	PBD4651-NH 1545065	18 cm	
51 cm	MPB5131-NH 1544788	MPB5141-NH 1518131	MPB5151-NH 1518132	13 cm	227 kg
	PBD5131-NH 1545066	PBD5141-NH 1545067	PBD5151-NH 1545068	18 cm	
56 cm		HDB5141-NH 1544538	HDB5151-NH 1544657	13 cm	227 kg
		DHD5141-NH 1543486	DHD5151-NH 1543487	18 cm	
61 cm		HDB5641-NH 1544658	HDB5651-NH 1544659	13 cm	227 kg
		DHD5641-NH 1543488	DHD5651-NH 1543489	18 cm	
61 cm		HDB6141-NH 1544660	HDB6151-NH 1544661	13 cm	227 kg
		DHD6141-NH 1543490	DHD6151-NH 1543491	18 cm	

3 Instalación

3.1 Contenido del kit de montaje



Los componentes se venden por separado.

Si faltara alguna pieza o no se encontrara en el lugar correcto, póngase en contacto con el departamento de servicio al cliente y se realizarán las disposiciones oportunas para enviarle los componentes necesarios. Consulte **Información de contacto** en la página 119.

CANTIDAD	DESCRIPCIÓN
2	Placas de montaje de respaldo
2	Abrazaderas del montante de respaldo.
2	Adaptadores del montante 25 mm (1 pulgada)
2	Encajes del montante 22 mm (7/8 pulgadas)
6	Tornillos de ajuste de profundidad/reclinación
6	Tornillos de abrazadera de mástil
2	Placas de ajuste de abrazaderas del montante de respaldo.
4	Pasadores de montaje largos (opcional)

Destornillador Phillips

Cinta métrica/regla

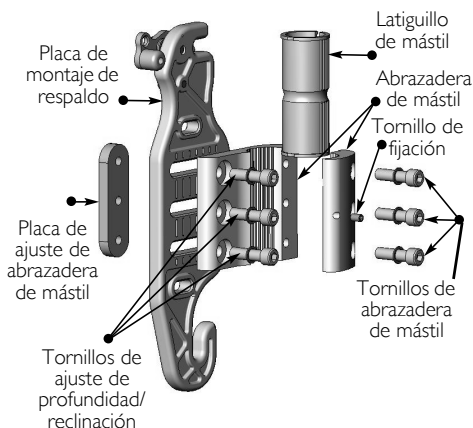

3.2 Herramientas necesarias

Llave inglesa: 22 mm (7/8 pulgadas)

Claves Allen: (incluidas)

Cuchillo/tijeras

3.3 Antes de la instalación

Configuración del montaje



ADVERTENCIA

Cuando determine la posición de montaje de Matrx PB, asegúrese de que la estabilidad de la silla de ruedas no se ve comprometida.

Al ajustar la posición delantera y trasera del respaldo, alterará el centro de gravedad del usuario en la silla de ruedas. Si la posición del respaldo queda muy atrás, puede reducirse considerablemente la estabilidad trasera de la silla de ruedas. De igual modo, si la posición del respaldo queda muy adelantada, se reducirá la estabilidad delantera.

Las placas de montaje se suministran preinstaladas sobre las abrazaderas de montante en su posición más retrasada. De este modo, aumenta la profundidad del asiento en la silla de ruedas, hasta un desplazamiento trasero máximo de 64 mm (2,5 pulgadas). (Ver ilustración A).

Se puede cambiar la configuración* del conjunto para situar el respaldo en una posición más adelantada (hasta un desplazamiento delantero máximo de 64 mm (2,5 pulgadas) modificando la orientación de las placas de montaje de las abrazaderas de montante (ver ilustración B).



Cada una de las placas de montaje está diseñada para proporcionar un margen de ajuste de 38 mm (1,5 pulgadas) respecto a la abrazadera del montante del respaldo.

*Para cambiar la configuración de una placa de montaje o una abrazadera de montante y colocarla en su posición más adelantada:

1. Desmonte la placa de montaje de la abrazadera del montante (3 tornillos).
2. Gire la abrazadera del montante 180° y vuelva a fijarla en la placa de montaje.
3. Instale la abrazadera del montante tal y como se muestra en la ilustración B.

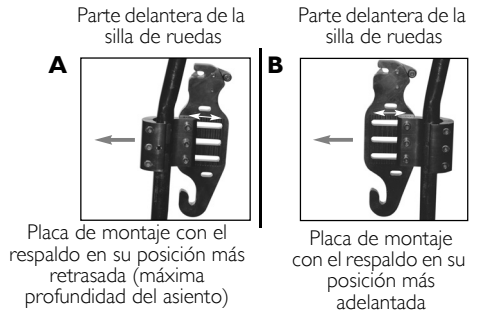

Ajustar el tamaño del respaldo



En algunas sillas de ruedas, los montantes de respaldo pueden presentar una junta desigual allí donde un tubo de diámetro más pequeño se inserta en un tubo de diámetro mayor. Si las abrazaderas del montante tienen que instalarse sobre dicha junta, los encajes de plástico pueden cortarse por la mitad para que la abrazadera pueda ajustarse convenientemente a los tubos traseros (ver ilustración B).

En las sillas de ruedas con montantes traseros cortos, puede ser necesario instalar montantes adicionales Matrix PB (PBCR). Los PBCR están diseñados para sustituir a las empuñaduras o extensiones de montantes existentes de los tubos traseros estándar de 25 mm (1 pulgada). Las abrazaderas del montante pueden instalarse directamente en los accesorios de montantes traseros adicionales para permitir la correcta instalación de Matrix PB. Los montantes adicionales están disponibles (código : TRX2810).

- montante trasero de 25mm (1 pulgada): las abrazaderas del montante se instalan sin encaje de plástico.
- montante trasero de 22mm (7/8 pulgada): requiere encajes de plástico de 22mm (7/8 pulgada) (incluido).
- montante trasero de 19mm (3/4 pulgada): requiere encajes de plástico de 19mm (3/4 pulgada).

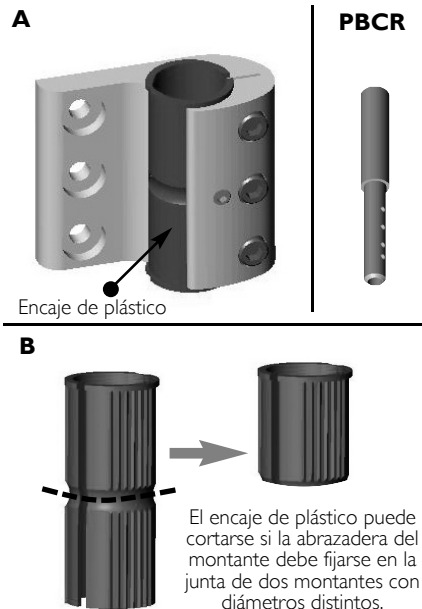

3.4 Instalación de Matrx PB

Instalación de las placas de montaje



ADVERTENCIA

Los componentes de instalación proporcionados son muy resistentes y duraderos. **NO** utilice otros componentes. Emplee exclusivamente los componentes suministrados.

1. Retire la tapicería del respaldo de la silla de ruedas (si procede).
2. Determine la configuración de la placa de montaje apropiada para el usuario. Consulte Antes de la instalación en la página 44.
3. Afloje los tornillos (x3) de las abrazaderas de los montantes a la misma altura y en paralelo. (Si es necesario, instale encajes de plástico).
4. Empezando por uno de los lados, sitúe la abrazadera del montante a la altura deseada del tubo trasero y apriete los tornillos lo suficiente para que se mantenga en su sitio. Las abrazaderas y tornillos de ajuste se apretarán completamente una vez que el respaldo esté instalado y se hayan realizado todos los ajustes finales.
5. Desde un punto fijo de la silla de ruedas (por ejemplo, el bastidor del asiento), mida la altura exacta del conjunto de la abrazadera del montante instalada e instale la segunda abrazadera a la misma altura en el tubo trasero opuesto (ver ilustración A). Asegúrese de que las placas de montaje y las abrazaderas de los del montante están instaladas en paralelo una respecto a la otra.



La placa de montaje cuenta con ranuras de ajuste superiores e inferiores adicionales para que puedan utilizarse otras alturas de montaje si se encuentran obstáculos. Si usa estas ranuras de montaje alternativas, aumentará o reducirá la altura del respaldo en 22 mm (7/8 pulgadas). Estas ranuras alternativas limitarán el rango de profundidad disponible y el ajuste del ángulo de inclinación.

6. Para instalar Matrx PB en las placas de montaje:
 - A. Deslice los pasadores de montaje inferiores en las ranuras de enganche situadas en la parte inferior de cada placa de montaje (ver imagen B).
 - B. Una vez colocados los pasadores inferiores, bloquee los pasadores de montaje superiores del mecanismo de cierre de seguridad situado en la parte superior de las placas de montaje.

Vista frontal de la silla de ruedas con el respaldo desmontado

A

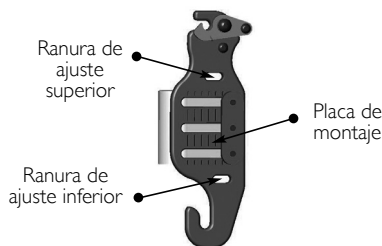
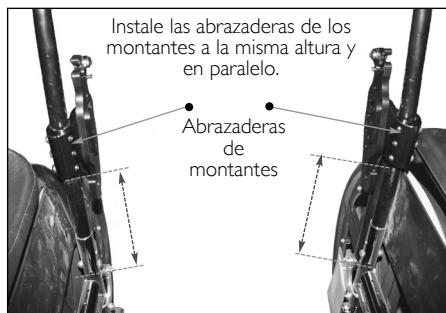

B

Pasador de montaje superior



Pasador de montaje inferior

Configuración de los pasadores de montaje



Nuestros respaldos MatrX PB estándar están disponibles con diversos anchos: 36 cm (14 pulgadas), 41 cm (16 pulgadas), 43 cm (17 pulgadas), 46 cm (18 pulgadas) y 51 cm (20 pulgadas). Con cada MatrX PB, se suministran dos juegos de pasadores de montaje (pasadores estándar y largos). Todos los respaldos vienen montados de fábrica con pasadores estándar. Los pasadores estándar proporcionan estabilidad suficiente para instalar MatrX PB en los montantes traseros de la

mayoría de las sillas de ruedas normales y pueden compensar anchos de montantes que sean hasta 25 mm (1 pulgada) ms estrechos que el ancho del respaldo real. No obstante, pueden necesitarse pasadores largos cuando el bastidor del asiento de la silla de ruedas (incluidos los mástiles traseros) exceda el ancho real del respaldo MatrX PB. Los pasadores largos se ajustarán a tamaños de base que superen como máximo en 25 mm (1 pulgada) el ancho del respaldo real.

Ejemplo: MatrX PB de 41 cm (16 pulgadas):

ancho de bastidor de asiento de silla de ruedas (montante trasero) de 38 cm (15 pulgadas) = pasadores estándar

ancho de bastidor de asiento de silla de ruedas (montante trasero) de 41 cm (16 pulgadas) = pasadores estándar

ancho de bastidor de asiento de silla de ruedas (montante trasero) de 43 cm (17 pulgadas) = pasadores largos

Cuando se utiliza el ajuste más estrecho del respaldo, el margen de profundidad/reclinación es menor que en posiciones más anchas.

Hay extensiones de pasadores de montaje* (EMP) disponibles (se venden por separado) para poder instalar nuestros respaldos MatrX PB en bastidores de asientos que superen como máximo en 5 cm (2 pulgadas) el ancho real del respaldo.

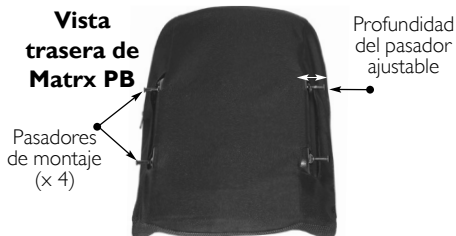

PRECAUCIÓN

* Los EMP están diseñados para usarse exclusivamente con tamaños de respaldo estándar, para un peso máximo de 136 kg (300 libras); no se recomienda usar EMP en aplicaciones relacionadas con la inclinación.

Ajuste de los pasadores de montaje



PRECAUCIÓN

La instalación incorrecta de los pasadores podría ocasionar daños en la estructura del respaldo y/o las placas de montaje. Asegúrese de dejar espacio suficiente entre las placas de montaje y los pasadores. Se recomienda dejar una distancia mínima de 3 mm (1/8 pulgadas).

Compruebe que las tuercas están bien apretadas. De lo contrario, podrían ocasionarse daños en la estructura del respaldo, que podría llegar a romperse.

Asegúrese de que los pasadores no giran cuando se aprietan las tuercas. **NUNCA** use Loctite® en los componentes de los pasadores de montaje.

1. Una vez que el respaldo esté fijado en la silla de ruedas, determine el ajuste deseado para cada pasador de montaje (ver ilustración).
2. Quite el respaldo de la silla de ruedas y use una llave inglesa para aflojar la tuerca de cada uno de los pasadores que necesite ajustar. Si es necesario, sustituya los pasadores de montaje estándar por pasadores largos.
3. Ajuste la profundidad del pasador de montaje (gírelo en el sentido de las agujas del reloj para acortarlo y en el sentido contrario para alargarlo) hasta que quede una distancia mínima de 3 mm (1/8 pulgadas) entre la parte superior del pasador y la placa de montaje.
4. Vuelva a apretar cada una de las tuercas para fijar los pasadores.

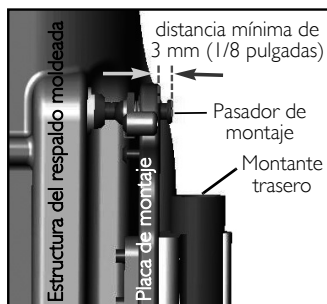
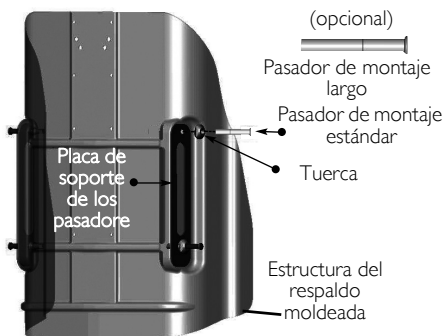

Instalación del respaldo

1. Compruebe que la alineación y la posición general del respaldo son correctas (realice los ajustes necesarios).
2. Fije completamente los tornillos de las abrazaderas de los montantes a los tubos traseros y apriete los tornillos para asegurarse de que las placas de montaje no se mueven ni giran.
3. Para determinar mejor los ajustes de profundidad y reclinación óptimos para el respaldo, el usuario deberá sentarse en la silla de ruedas. Mientras está sentado, afloje los tornillos de profundidad/reclinación de las placas de montaje y ajuste el respaldo con la profundidad y el ángulo de reclinación deseados. Vuelva a apretar todos los tornillos para fijar el respaldo en esa posición.



Asegúrese de que el ajuste de profundidad/reclinación del respaldo se realiza sistemáticamente * en las placas de montaje derecha e izquierda. Las líneas ranuradas verticales de las placas de montaje se han diseñado como punto de referencia para ayudar a un montaje simétrico (ver ilustración). Como el respaldo puede montarse en una posición girada (reclinado), no siempre se instalará en paralelo a estas líneas verticales.

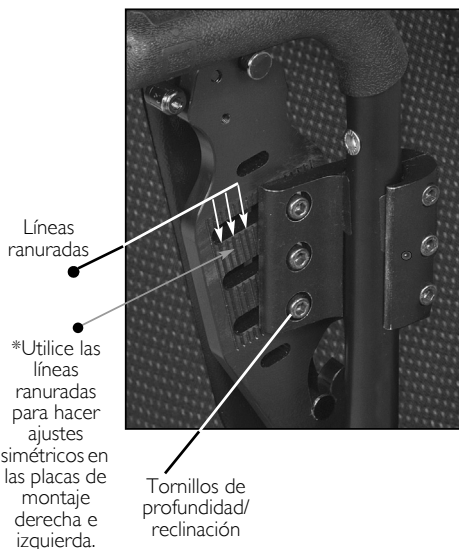

4 Utilización

4.1 Desacoplar el respaldo de la silla de ruedas

1. Realice una de las operaciones siguientes:
 - Mecanismo sin cuerda de desbloqueo: levante simultáneamente las dos palancas de desbloqueo (derecha e izquierda) para liberar el mecanismo de cierre de seguridad y suelte los pasadores superiores de las placas de montaje (ver ilustración).
 - Mecanismo con cuerda de desbloqueo: tire hacia arriba de la cuerda para abrir las palancas de desbloqueo. Consulte [Mecanismo con cuerda de desbloqueo para una mano](#) en la página 50.
2. Tire del conjunto del respaldo hacia arriba y hacia delante para soltar los pasadores inferiores de las ranuras inferiores de las placas de montaje.



4.2 Accesorios de soporte para cabeza y cuello (opcionales)

Todos los respaldos Matrix PB tienen una placa para el reposacabezas integrada que puede usarse para acoplar soportes opcionales para la cabeza y el cuello.

Hay dos grupos de orificios en las abrazaderas del reposacabezas que permiten instalar los tipos de reposacabezas más comunes (ver ilustración). Si es necesario, pueden realizarse orificios adicionales en la estructura del respaldo y la placa del reposacabezas para acoplar los componentes correspondientes.



Instalación de una abrazadera de reposacabezas



ADVERTENCIA

Los reposacabezas acoplados al respaldo Matrix PB no están diseñados para usarse durante los traslados y no proporcionan la seguridad necesaria en caso de colisión. Los usuarios de sillas de ruedas deberán trasladarse en asientos apropiados para el transporte y usar las sujeciones suministradas por el sector automovilístico.

La placa del reposacabezas va insertada en la estructura del respaldo para evitar que los componentes sobresalgan del cojín trasero. Asegúrese de que los componentes de la abrazadera del reposacabezas no sobresalen de esta zona insertada.

1. Abra (desplace hacia abajo) la funda y determine el grupo de orificios adecuado para la abrazadera del reposacabezas (realice nuevos orificios si es necesario).
2. Cierre la funda y perforo con cuidado a través de la tela los orificios que se corresponden con los de la abrazadera del reposacabezas.
3. Abra y desplace hacia abajo la mitad delantera de la funda (lo suficiente para poder acceder a los orificios adecuados de la placa del reposacabezas).
4. Sitúe la abrazadera del reposacabezas fuera de la funda del respaldo e inserte los tornillos de montaje a través de la tela y la placa del reposacabezas.
5. Fije (atornille) la abrazadera del reposacabezas y cierre la funda.



4.3 Mecanismo con cuerda de desbloqueo para una mano

1. Ensarte la cuerda de nailon a través de los orificios del mecanismo de cierre de seguridad situados en la parte superior de las placas de montaje derecha e izquierda (ver ilustración A)
2. Coloque el dispositivo de bloqueo de la cuerda (ver ilustración B). Presione el botón para abrirlo y deslice los dos extremos abiertos de la cuerda de nailon por la abertura.
3. Una vez que el respaldo esté correctamente montado en la silla de ruedas, ajuste la longitud de la cuerda para que cuelgue aproximadamente con un ángulo de entre 35° y 45° en la estructura del respaldo (de este modo, el mecanismo de desbloqueo funcionará mejor). Si es necesario, corte el exceso de cuerda para evitar que se enrede. Una vez ajustada la cuerda, una sus extremos con un nudo para evitar que se salga del dispositivo de bloqueo.



Si modifica la longitud de la cuerda, aplique cuidadosamente calor en los extremos para que no se deshílachen.

A



Ensarte la cuerda en el mecanismo de cierre

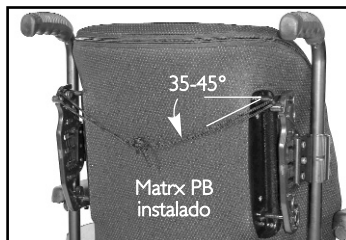

B

Anude los extremos de la cuerda.



Aplique calor a los extremos para evitar que se deshílachen.

Presione el botón para abrir y ajustar.



Bloqueo de la cuerda



Tire hacia arriba de la cuerda para soltar el cojín del respaldo.

5 Cuidado y mantenimiento

5.1 Limpieza

La funda puede limpiarse con un paño húmedo siempre que sea necesario.

También se puede sacar para proceder a su lavado o para tener acceso al interior del respaldo.

Abra la cremallera situada en la parte superior y los cierres de velcro de los laterales de la estructura del asiento para extraer con cuidado la funda. La funda debe lavarse con la cremallera cerrada.

En caso de que la funda se contamine, pida consejo a la persona responsable del control de infecciones. Como alternativa, póngase en contacto con Invacare para obtener información sobre el protocolo de descontaminación.

5.2 Inspección



ADVERTENCIA

Compruebe semanalmente TODOS los cierres para asegurarse de que las conexiones mecánicas y los componentes instalados están convenientemente fijados. De no ser así, podrían producirse daños o lesiones.

NO siga usando este producto si detecta algún problema. El proveedor del equipo deberá emprender o disponer las acciones correctivas oportunas.

Revise periódicamente las piezas metálicas y de plástico, así como los soportes, el material de las tapicerías y las espumas (si son accesibles) por si presentan síntomas de deformación, corrosión, daños, desgaste o aplastamiento.

6 Después del uso

6.1 Reutilización



ADVERTENCIA: Riesgo de lesiones

Antes de traspasar el producto a otro usuario, solicite a un distribuidor que inspeccione el producto. Si se detecta algún daño, NO utilice el producto. De lo contrario, el usuario podría sufrir lesiones.

El cojín del respaldo se puede reutilizar. Hay que realizar las siguientes acciones:

- Limpieza y desinfección según el apartado Limpieza de la página 51.
- Revisión según el apartado Inspección de la página 51.
- El cojín del respaldo debe adaptarse para el nuevo usuario según las instrucciones de Instalación del respaldo de la página 49.

7 Garantía

Esta garantía se extiende únicamente al comprador/usuario original de nuestros productos.

Esta garantía le concede derechos legales específicos, aunque puede disponer de otros derechos legales que pueden diferir entre distintos estados.

Con esta garantía, Invacare/Motion Concepts garantiza que sus productos estarán libres de defectos de materiales y mano de obra durante dos años de uso a partir de la fecha de compra original. Esta garantía no cubre pinchazos, desgarros o quemaduras ni la funda del cojín extraíble. Si durante este período de la garantía se demuestra que los productos son defectuosos, se procederá a la reparación o sustitución de estos, según lo que Invacare/Motion Concepts estime oportuno, con piezas nuevas o reparadas. Esta garantía no incluye los gastos de mano de obra o envío derivados de la reparación o la instalación de las piezas de recambio de los productos. Las reparaciones del producto no ampliarán la vigencia de esta garantía: la cobertura de los productos reparados terminará cuando esta garantía limitada llegue a su fin. La única obligación de Invacare/Motion Concepts y la solución exclusiva para el usuario bajo esta garantía está limitada a dicha reparación y/o sustitución.

Para obtener información sobre el servicio de la garantía, póngase en contacto con el distribuidor a quien compró el producto Invacare/Motion Concepts. En el supuesto de no recibir un servicio de garantía satisfactorio, escriba directamente a Invacare /Motion Concepts enviando una carta a la dirección postal indicada en la contracubierta. Especifique el nombre del distribuidor, la dirección, el número de modelo, la fecha de compra, la naturaleza del defecto y, si el producto está serializado, el número de serie.

Invacare Corporation /Motion Concepts emitirá una autorización de devolución. La unidad o la pieza defectuosa deberá ser devuelta para someterse a la inspección de garantía en el espacio de treinta (30) días a partir de la fecha de autorización de devolución, indicando como identificación el número de serie, si procede. NO devuelva ningún producto a fábrica sin nuestro consentimiento previo. Los envíos contra reembolso no están admitidos. Por favor, pague los gastos de envío con antelación. **LIMITACIONES Y EXCLUSIONES: LA GARANTÍA NO ES APLICABLE A LOS PROBLEMAS SURGIDOS POR EL DESGASTE NORMAL NI A LOS PROBLEMAS OCASIONADOS POR NO SEGUIR LAS INSTRUCCIONES ADJUNTAS. ADEMÁS, LA GARANTÍA ANTES MENCIONADA NO SE APLICARÁ A LOS PRODUCTOS CON NUMERACIÓN DE SERIE SI EL NÚMERO DE SERIE SE HA ELIMINADO O BORRADO; LOS PRODUCTOS QUE PUEDAN HABER ESTADO SOMETIDOS A UN USO NEGLIGENTE, ACCIDENTE, UTILIZACIÓN INADECUADA, MANTENIMIENTO O ALMACENAMIENTO; O LOS PRODUCTOS MODIFICADOS SIN EL CONSENTIMIENTO EXPRESO POR ESCRITO DE INVACARE/MOTION CONCEPTS, INCLUIDOS, PERO SIN LIMITARSE A: LA MODIFICACIÓN POR MEDIO DEL USO DE PIEZAS O ACCESORIOS NO AUTORIZADOS; PRODUCTOS DAÑADOS COMO CONSECUENCIA DE REPARACIONES REALIZADAS EN COMPONENTES SIN EL CONSENTIMIENTO ESPECÍFICO DE INVACARE /MOTION CONCEPTS; PRODUCTOS DAÑADOS POR CIRCUNSTANCIAS AJENAS AL CONTROL DE INVACARE /MOTION CONCEPTS; PRODUCTOS REPARADOS POR ALGUIEN QUE NO SEA DISTRIBUIDOR DE INVACARE /MOTION CONCEPTS, TAL EVALUACIÓN SOLAMENTE LA PODRÁ DETERMINAR INVACARE /MOTION CONCEPTS.**

LA PRESENTE GARANTÍA ES EXCLUSIVA Y ANULA CUALQUIER OTRA GARANTÍA EXPLÍCITA, SI EXISTIERA, INCLUIDAS LAS GARANTÍAS IMPLÍCITAS DE COMERCIABILIDAD Y ADECUACIÓN PARA UN FIN CONCRETO. NO SE AMPLIARÁ MÁS ALLÁ DE LA DURACIÓN DE LA GARANTÍA IMPLÍCITA OTORGADA AQUÍ, Y LA SOLUCIÓN PARA LA INFRACCIÓN DE CUALQUIER GARANTÍA IMPLÍCITA SE LIMITARÁ A LA REPARACIÓN O SUSTITUCIÓN DEL PRODUCTO DEFECTUOSO DE CONFORMIDAD CON LAS CONDICIONES EXPUESTAS AQUÍ. INVACARE /MOTION CONCEPTS NO SERÁ RESPONSABLE DE NINGÚN DAÑO INCIDENTAL O DERIVADO. ESTA GARANTÍA PUEDE AMPLIARSE PARA CUMPLIR CON LAS LEYES Y REQUISITOS DE CADA ESTADO O PROVINCIA.

Manual de utilização



FORNECEDOR: Este manual DEVE ser facultado ao utilizador do produto.

UTILIZADOR: ANTES de utilizar este produto, leia o manual e guarde-o para referência futura.

Yes, you can!



Invacare® Matr^x® PB

I Geral

I.1 Símbolos

Este manual inclui palavras de sinalização que se aplicam a riscos ou práticas perigosas que podem resultar em lesões pessoais ou danos à propriedade. Consulte as informações abaixo para obter as definições das palavras de sinalização.



ADVERTÊNCIA

Uma advertência indica uma situação potencialmente perigosa que, se não for evitada, poderá resultar em morte ou em lesões graves.

PRECAUÇÃO

Precaução indica uma situação potencialmente perigosa que, se não for evitada, pode resultar em danos materiais, lesões ligeiras ou ambos.



Fornecer sugestões, recomendações e informações úteis para uma utilização eficiente, sem problemas.

I.2 Descrição geral

Informação importante

A melhor forma de evitar problemas relacionados com úlceras de pressão é compreender as suas causas e o papel do utilizador num programa de gestão da pele.

O seu terapeuta e médico devem ser consultados se tiver questões sobre as limitações e necessidades individuais.

Todas as almofadas devem ser seleccionadas cuidadosamente. Trabalhar em colaboração com o seu terapeuta e médico é a melhor forma de assegurar que a escolha de almofadas satisfaz as suas necessidades individuais.

À medida que as necessidades de um indivíduo se tornam mais complexas, a avaliação da almofada adquire maior importância.

Matrx PB

O encosto Matr^x PB foi construído utilizando espuma moldada que reveste a estrutura de ABS para garantir o máximo conforto. A estrutura posterior tem um contorno para oferecer um suporte e posicionamento excepcionais. O encosto Matr^x PB também inclui uma almofada opcional de apoio lombar que pode ser instalada/inserida atrás da almofada de espuma moldada para facultar uma funcionalidade de posicionamento adicional

Capa exterior

A capa exterior é feita de um material de malha resistente à humidade e poroso. Recomenda-se que a capa exterior seja limpa e inspeccionada regularmente. Consulte Cuidados a ter e manutenção na página 64.

2 Segurança

i Verifique TODAS as peças para verificar se ocorreram danos no transporte. Se forem detectados danos ocorridos no transporte, NÃO utilize. Contacte a transportadora/revendedor para receber instruções.

2.1 Transportar o cliente numa cadeira de rodas munida de um encosto MatrX num veículo motorizado

As seguintes directrizes devem ser disponibilizadas a todos os indivíduos e entidades responsáveis pelo transporte do cliente, como é o caso de escolas e prestadores de transportes.

Sempre que for prático, o cliente deve ser transferido da cadeira de rodas para um assento no veículo e utilizar um cinto de segurança de colo e diagonal ou um banco de segurança de crianças adequado.

O encosto MatrX foi testado dinamicamente e está em conformidade com os requisitos da norma ISO 16840-4 e a secção 20 da norma ANSI/RESNA WC/Volume 4 “Sistemas de assento de cadeira de rodas para utilização em veículos motorizados”. O teste de impacto frontal orientado para a frente utilizou uma base de cadeira de rodas de substituição (SWCB) e um dispositivo de teste antropomórfico adulto, do sexo masculino e tamanho médio Hybrid III. A SWCB foi fixada a uma amarra de cadeira de rodas tipo cinto e o sistema de refreio do ocupante consistiu num sistema de barreira diagonal e de colo ancorado ao veículo.

Os encostos MatrX devem apenas ser utilizados em conjunto com cadeiras de rodas que estejam em conformidade com os requerimentos das normas ANSI WC19 ou ISO 7176-19.

Antes de entrar no veículo verifique o seguinte:

Encosto MatrX - deve ser fixado com segurança à cadeira de rodas tal como indicado no manual do utilizador.

Cintos de postura e arneses - devem permanecer ajustados durante o transporte, apesar de serem desenhados apenas para darem um apoio de postura, não se destinando a garantir a segurança durante o transporte.

Apoio de cabeça - deve ser ajustado com segurança e calibrado correctamente junto à parte posterior da cabeça do cliente durante o transporte, de forma a reduzir o risco de traumatismos cervicais.

O Sistema de refreio do ocupante e de fixação da cadeira de rodas (WTORS)

Fixação da cadeira de rodas - A cadeira de rodas deve ser fixada com segurança ao veículo, numa posição orientada para a frente, de acordo com as instruções dos fabricantes da cadeira de rodas e do sistema de fixação.

Dispositivo de retenção do ocupante - Um sistema adequado de retenção do ocupante deve também ser ajustado em conformidade com as instruções do fabricante. No mínimo, o sistema deve consistir num cinto diagonal e de colo (os cintos apenas de colo não são adequados). Os dispositivos de retenção que passam sobre o ombro e fixam-se à base do veículo devem ser evitados sempre que possível, já que causam uma pesada carga descendente, atravessando o cliente, durante um impacto; o tipo preferido de dispositivo prende o utilizador por cima e por detrás do ombro, tal como um cinto de segurança de carro. A secção de colo do cinto deve encaixar comodamente em torno do pelvis do cliente, ficando o cinto impossibilitado de ascender pela região abdominal. A região superior do torso do cinto deve estar em contacto com o peito do cliente e encaixar sobre o(s) ombro(s), sem com isso ferir o pescoço ou escorregar pelo(s) ombro(s).

i Se estiver previsto o transporte da cadeira de rodas e do encosto MatrX desocupados, a cadeira de rodas deve ser fixada com equipamento adequado, de acordo com as instruções do fabricante. Se o equipamento for desmontado para transporte, assegure que todas as peças são fixadas com segurança dentro do veículo.

2.2 Utilização prevista

O MatrX PB tem um contorno para oferecer um suporte e posicionamento da linha mediana. A gama alargada de dimensões faculta um suporte e conforto excepcional para uma vasta gama de necessidades dos utilizadores.

2.3 Advertências gerais



ADVERTÊNCIA

NÃO UTILIZAR ESTE PRODUTO NEM QUALQUER EQUIPAMENTO OPCIONAL SEM PRIMEIRO LER E COMPREENDER ESTAS INSTRUÇÕES E TODO O MATERIAL DE INSTRUÇÃO ADICIONAL, TAL COMO OS MANUAIS DO PROPRIETÁRIO, OS MANUAIS DE ASSISTÊNCIA OU OS FOLHETOS INFORMATIVOS FORNECIDOS COM ESTE PRODUTO OU COM EQUIPAMENTO OPCIONAL. SE NÃO COMPREENDER AS ADVERTÊNCIAS, AVISOS OU INSTRUÇÕES, CONTACTE UM PROFISSIONAL DE CUIDADOS DE SAÚDE, O FORNECEDOR OU A EQUIPA TÉCNICA ANTES DE TENTAR UTILIZAR ESTE EQUIPAMENTO - CASO CONTRÁRIO, PODEM OCORRER LESÕES OU DANOS.

ADVERTÊNCIA QUANTO AOS ACESSÓRIOS

Os produtos da Invacare foram especificamente concebidos e fabricados para serem utilizados em conjunto com acessórios Invacare. Os acessórios concebidos por outros fabricantes não foram testados pela Invacare e não são recomendados para utilização com produtos Invacare.

AVISO SOBRE A INSTALAÇÃO

Depois de efectuar quaisquer ajustes, reparações ou arranjos e antes da utilização, certifique-se de que todos os componentes estão bem apertados.

NÃO instale o conjunto Matrix PB em barras posteriores com um diâmetro exterior superior a 2,54 cm ou inferior a 1,91 cm. Caso contrário, podem ocorrer lesões ou danos.

A posição de fixação do Matrix PB está directamente relacionada com a estabilidade da cadeira. Quando o Matrix PB for acoplado a uma cadeira de BASCULAÇÃO e/ou RECLINAÇÃO, pode causar uma diminuição na estabilidade da cadeira. Pode ser necessário reposicionar as RODAS FRONTAIS, RODAS POSTERIORES, ÂNGULO DO ENCOSTO, BASCULAÇÃO DO ASSENTO, POSIÇÃO RECLINADA e/ou PROFUNDIDADE DO ASSENTO antes da utilização. Tenha extremo cuidado quando utilizar uma nova posição de assento.

Quando o Matrix PB for acoplado a uma cadeira de rodas de INCLINAÇÃO e/ou RECLINAÇÃO, deve estar presente uma BARRA de RIGIDEZ ou TRAVESSA para estabilizar as barras posteriores cadeira.

Certifique-se de que o Matrix PB está adequadamente fixo à cadeira de rodas antes da utilização. Caso contrário, podem ocorrer lesões ou danos.

ADVERTÊNCIA

A condição de pele deve ser verificada com muita frequência após a instalação de qualquer novo sistema de assento.

O seu terapeuta e médico devem ser consultados se tiver questões sobre as limitações e necessidades individuais.

Trabalhar em colaboração com o seu terapeuta, médico e fornecedor de equipamento é a melhor forma de assegurar que a escolha de assento satisfaz as suas necessidades individuais.

À medida que as necessidades de um indivíduo se tornam mais complexas, a avaliação do assento adquire maior importância.

2.4 Limite de peso e números dos modelos



Consulte o gráfico para conhecer o limite de peso e os números dos modelos em stock.

MPB = Posture Back, PBD = Posture Back Profundo

HDB = Posture Back Heavy Duty, DHD = Posture Back Profundo Heavy Duty

Negrito = Modelos em stock, Cinzento = Tamanhos não disponíveis.

LARGURA	ALTURA			PROFUNDIDADE DO CONTORNO	LIMITE DE PESO
	30 CM	41 CM	51 CM		
36 cm	MPB3631-NH 1544783	MPB3641-NH 1544784		13 cm	136 kg
	PBD3631-NH 1545001	PBD3641-NH 1545002		18 cm	
41 cm	MPB4131-NH 1544785	MPB4141-NH 1515727	MPB4151-NH 1515728	13 cm	
	PBD4131-NH 1545003	PBD4141-NH 1545058	PBD4151-NH 1545059	18 cm	
43 cm	MPB4331-NH 1544786	MPB4341-NH 1515729	MPB4351-NH 1515730	13 cm	
	PBD4331-NH 1545060	PBD4341-NH 1545061	PBD4351-NH 1545062	18 cm	
46 cm	MPB4631-NH 1544787	MPB4641-NH 1515731	MPB4651-NH 1515732	13 cm	
	PBD4631-NH 1545063	PBD4641-NH 1545064	PBD4651-NH 1545065	18 cm	
51 cm	MPB5131-NH 1544788	MPB5141-NH 1518131	MPB5151-NH 1518132	13 cm	227 kg
	PBD5131-NH 1545066	PBD5141-NH 1545067	PBD5151-NH 1545068	18 cm	
		HDB5141-NH 1544538	HDB5151-NH 1544657	13 cm	
		DHD5141-NH 1543486	DHD5151-NH 1543487	18 cm	
56 cm		HDB5641-NH 1544658	HDB5651-NH 1544659	13 cm	
		DHD5641-NH 1543488	DHD5651-NH 1543489	18 cm	
61 cm		HDB6141-NH 1544660	HDB6151-NH 1544661	13 cm	
		DHD6141-NH 1543490	DHD6151-NH 1543491	18 cm	

3 Configuração

3.1 Conteúdos do kit de ferragem



As ferragens são vendidas em separado.

Se alguma parte da ferragem estiver em falta ou fora do sítio, contacte o nosso departamento de assistência ao cliente, após o que entraremos em contacto consigo para realizar as substituições necessárias. Consulte [Informações de contacto](#) na página 119.

QNT	DESCRIÇÃO
2	Placas de fixação posterior
2	Grampos das barras
2	Encaixes de barras (25 mm (1 pol.))
2	Encaixes de barras (22 mm (7/8 pol.))
6	Parafusos de ajuste de inclinação/profundidade
6	Parafusos dos grampos das barras
2	Placas de porcas para os grampos das barras
4	Pinos de montagem longos (opcional)

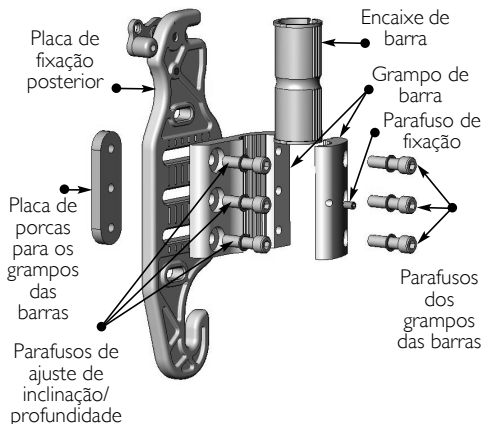

3.2 Ferramentas necessárias

Chaves de porcas: 22 mm (7/8 pol.)

Chaves Allen: (facultado)

Lâmina utilitária/tesouras

Chave de fendas Phillips

Fita métrica/régua

3.3 Antes da instalação

Configuração de montagem



ADVERTÊNCIA

Quando definir a posição de fixação do Matrx PB, assegure que a estabilidade da cadeira não é comprometida.

O ajuste da posição frontal e posterior do encosto irá alterar o centro de gravidade do utilizador na cadeira de rodas. Uma posição posterior recuada pode reduzir significativamente a estabilidade posterior da cadeira de rodas. Da mesma forma, uma posição posterior mais orientada para a frente reduz a estabilidade frontal da cadeira de rodas.

As placas de fixação são expedidas já montadas sobre grampos de barra na configuração de fixação mais recuada. Isto maximiza a profundidade do assento na cadeira de rodas (até uma compensação posterior máxima de 64 mm (2,5 pol.) - ver a imagem A).

Ao alterar a orientação das placas de fixação nos grampos de barras, a montagem pode ser reconfigurada* para facultar uma posição de fixação do encosto mais frontal, se desejado (até uma compensação frontal máxima de 64 mm (2,5 pol.) - ver a imagem B).



Todas as placas de fixação foram também desenhadas para oferecer um ajuste frontal e posterior de 38 mm (1,5 pol.) relativamente ao grampo da barra.

*Para reconfigurar uma placa de fixação/grampo de barra na orientação mais frontal:

1. Desaperte a placa de fixação do grampo de barra (3 parafusos);
2. Gire o grampo de barra 180° e volte a fixá-lo na placa de fixação;
3. Instale o grampo de barra tal como ilustrado na imagem B.

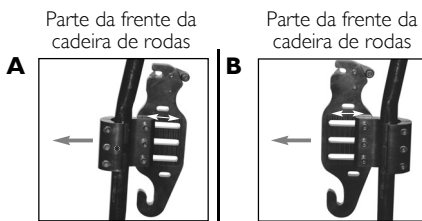

Placa de fixação na posição de encosto mais recuada (profundidade do assento maximizada)

Placa de fixação na posição de encosto mais frontal

Ajustar o tamanho da coluna posterior

i Em algumas cadeiras de rodas, pode haver uma bainha irregular paralelamente às colunas posteriores onde um tubo de curto diâmetro está inserido num tubo de maior diâmetro. Se os grampos de barra tiverem de ser montados sobre esta bainha, os encaixes de plástico podem ser cortados ao meio para permitir que o grampo fique fixado correctamente às colunas posteriores (ver a imagem B).

Para cadeiras de rodas com barras posteriores curtas, pode ser necessário instalar os Substitutos de barra Matrix PB (PBCR). Os PBCR foram concebidos para substituir pegas de empurrar existentes ou extensões de barra em colunas posteriores estandardizadas de 25 mm (1 pol.). Os grampos de barras podem ser fixados directamente sobre as barras posteriores de substituição de forma a permitir uma instalação correcta do Matrix PB. Os substitutos de barras estão disponíveis através da Motion Concepts (número de peça TRX2810).

- Coluna posterior de 25 mm (1 pol.) - Os grampos de barra são instalados sem encaixes de plástico.
- Coluna posterior de 22 mm (7/8 pol.) - Requer encaixes de plástico de 22 mm (7/8 pol.) (facultado).
- Coluna posterior de 19 mm (3/4 pol.) - Requer encaixes de plástico de 19 mm (3/4 pol.).

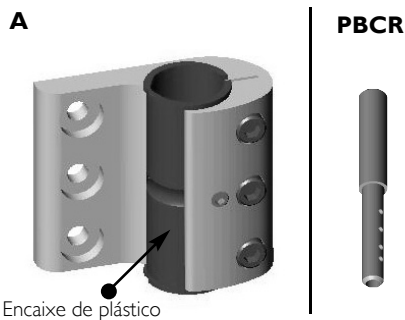

Encaixe de plástico

PBCR



O encaixe de plástico pode ser cortado se o grampo da barra estiver fixado na junção de duas colunas posteriores de diferentes diâmetros.

3.4 Instalar o Matrx PB

Instalar as placas de fixação



ADVERTÊNCIA

As ferragens de instalação facultadas são de alta resistência e de durabilidade comprovada por testes. **NÃO** substitua ferragens. Utilize apenas as ferragens facultadas.

1. Retire o estofo posterior existente da cadeira de rodas (se aplicável).
2. Determine a configuração/definição de placa de fixação desejada para o utilizador. Consulte Antes da instalação na página 57.
3. Desaparafuse os parafusos dos grampos de barra (x3) e instale folgadoamente o grampo de barra (com o suporte de montagem) em cada coluna posterior. (Instale encaixes de plástico, se necessário).
4. A partir de um dos lados, posicione o grampo de barra à altura desejada na coluna posterior e aperte os parafusos do grampo de forma a fixá-lo. Os grampos e os parafusos de fixação serão apertados completamente depois de o encosto ser instalado e de todos os ajustes finais terem sido efectuados.
5. A partir de um ponto fixo na cadeira de rodas (p. ex., a estrutura do assento), meça a altura exacta da unidade de grampo de barra instalado e instale o segundo grampo de barra à mesma altura na coluna posterior paralela - ver a imagem A. Assegure que os grampos de barra/placas de fixação estão fixados em paralelo.



Foram disponibilizadas ranhuras de ajuste superior e inferior adicionais na placa de fixação para ajudar a alternar entre alturas de fixação se o utilizador se deparar com obstáculos. A utilização destas ranhuras de fixação alternadas aumenta ou diminui a altura posterior em 22 mm (7/8 pol.). Estas ranhuras alternadas limitam a gama de profundidade disponível e/ou o ajuste do ângulo de reclinção.

6. Para instalar o Matrx PB nas placas de fixação:
 - A. Faça deslizar os pinos de fixação inferiores para dentro das ranhuras curvas na parte inferior de cada placa de fixação (ver a imagem B).
 - B. Com os pinos inferiores em posição, prenda/feche os pinos de fixação superiores no mecanismo de fecho no topo das placas de fixação.

A Vista frontal da cadeira de rodas com o encosto removido

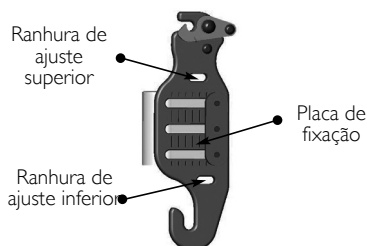
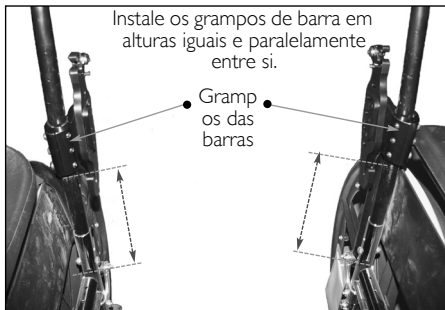

B Pino de fixação superior



Pino de fixação inferior

Configuração/definição do pino de montagem



Os nossos encostos standardizados MatrX PB estão disponíveis em múltiplas larguras (36 cm (14 pol.), 41 cm (16 pol.), 43 cm (17 pol.), 46 cm (18 pol.) e 51 cm (20 pol.)). Cada unidade MatrX PB traz dois conjuntos de pinos de fixação (pinos standardizados e pinos longos). Todos os encostos são montados na fábrica com pinos de fixação standardizados. Os pinos standardizados oferecem uma capacidade de ajuste suficiente para instalar o MatrX PB nas barras posteriores de cadeira de rodas mais comuns, e conseguem compensar as larguras de colunas posteriores até 25 mm (1 pol.) mais estreitas do que a largura posterior verdadeira. No entanto, podem ser necessários pinos longos em situações em que a estrutura do assento da cadeira de rodas (incluindo as barras posteriores) é mais larga do que a largura efectiva do encosto MatrX PB. Os pinos longos têm capacidade para uma base mais larga com uma largura até 25 mm (1 pol.) maior do que a largura efectiva do encosto.

Exemplo: para um MatrX PB de 41 cm (16 pol.):

Estrutura do assento da cadeira de rodas (barra posterior) de 38 cm (15 pol.) de largura = pinos standardizados

Estrutura do assento de cadeira de rodas (barra posterior) de 41 cm (16 pol.) = pinos standardizados

Estrutura do assento de cadeira de rodas (barra posterior) de 43 cm (17 pol.) = pinos longos

Quando se utilizar a configuração mais estreita para o encosto, o intervalo de profundidade/reclinação será inferior às posições mais largas.

Estão disponíveis Pinos de fixação alargados* (EMP) (vendidos separadamente) para permitir a criação de uma interface dos nossos encostos MatrX PB com estruturas de assento da cadeira de rodas até 5 cm (2 pol.) mais largas do que a largura efectiva do encosto.

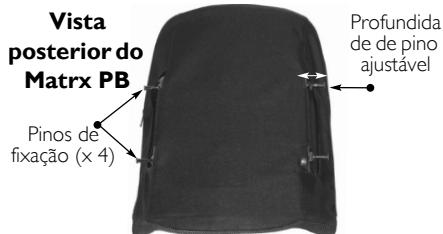

PRECAUÇÃO

*Os EMP só se destinam a utilização com os nossos tamanhos de encosto standardizados (com uma capacidade de peso até 136 kg); os EMP não são recomendados para utilização em aplicações de basculação.

Ajuste do pino de fixação



PRECAUÇÃO

Uma configuração incorrecta dos pinos pode causar danos ao encosto e/ou às placas de fixação. Assegure que há espaço suficiente entre as placas de fixação e os pinos de fixação (recomenda-se uma lacuna mínima de 3 mm (1/8 pol.)).

Assegure que as porcas salientes estão completamente apertadas; se não o fizer podem ocorrer danos/fracturas no painel posterior.

Assegure que os pinos não giram quando apertar as porcas salientes. NUNCA utilize Loctite® nas ferragens dos pinos de fixação.

1. Com o encosto fixo na cadeira de rodas, determine o grau de ajuste necessário para cada pino de fixação (ver a figura).
2. Retire o encosto da cadeira de rodas e utilize uma chave para desapertar a porca saliente em cada pino que requerer ajuste. Se necessário, substitua os pinos de fixação estandardizados por pinos de fixação longos.
3. Ajuste a profundidade do pino de fixação (no sentido dos ponteiros do relógio para diminuir/no sentido oposto para aumentar) de forma que exista um espaço mínimo de 3 mm (1/8 pol.) entre o topo do pino e a placa de fixação.
4. Volte a apertar todas as porcas salientes para fixar os pinos.

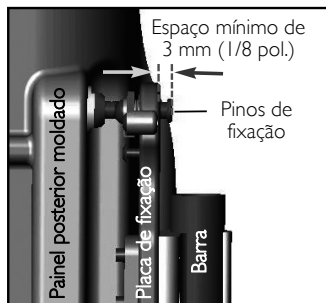
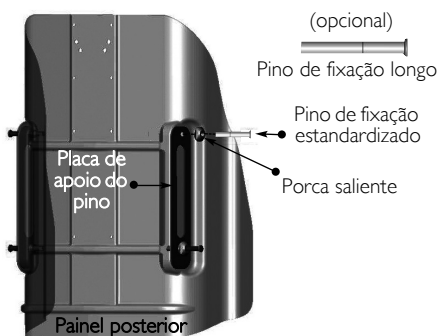

Instalar o encosto

1. Verifique se o encaixe e o alinhamento global do encosto estão correctos (faça os ajustes conforme necessário).
2. Aperte completamente os parafusos do grampo de barra aos dois postes posteriores, e aperte os parafusos de fixação de forma a assegurar que as placas de fixação não escorregam nem giram.
3. Para determinar melhor as configurações ideais de profundidade e reclinção, o utilizador deve estar sentado na cadeira de rodas. Enquanto estiver sentado, desaperte os parafusos de profundidade/reclinção nas placas de fixação e ajuste o encosto à profundidade e ângulo de reclinção desejados. Volte a apertar todos os parafusos para fixar o encosto em posição.



Assegure que o ajuste de profundidade/reclinção do encosto é feito simetricamente* nas placas de fixação esquerda e direita.

As linhas de classificação verticais nas placas de fixação foram concebidas como ponto de referência para ajudar a obter uma fixação simétrica (ver a imagem). Como o encosto pode ser fixado numa posição reclinada, se desejado, não estará sempre montado em paralelo com estas linhas verticais.

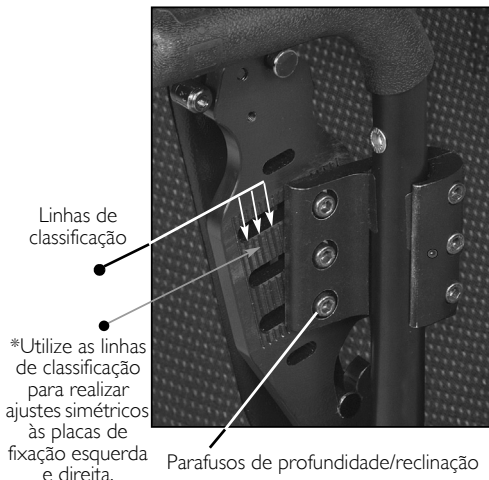

Linhas de classificação

*Utilize as linhas de classificação para realizar ajustes simétricos às placas de fixação esquerda e direita.

Parafusos de profundidade/reclinção

4 Utilização

4.1 Desengatar o encosto da cadeira de rodas

1. Desempenhe um dos seguintes procedimentos:
 - Mecanismo de desengate sem corda - Levante simultaneamente as alavancas de desengate (esquerda e direita) para desprender o mecanismo de trinco e soltar os pinos superiores das placas de fixação. Consulte a figura.
 - Mecanismo de desengate com corda - Levante a corda para desprender/abrir as alavancas de desengate. Consulte [Mecanismo de desengate de corda para uma mão](#) na página 63.
2. Puxe para cima e para a frente todo o encosto para desengatar os pinos inferiores das ranhuras inferiores nas placas de fixação.



Pino de fixação superior

Alavanca de desengate

Pino de fixação inferior

4.2 Encaixes de suporte de cabeça/pescoço (opcional)

Todos os encostos Matrx PB contêm uma placa de encosto de cabeça incorporada, que pode ser utilizada para agregar apoios de cabeça e pescoço opcionais.

São disponibilizados dois conjuntos de orifícios de fixação do grampo do encosto de cabeça para instalar os tipos de encostos de cabeça mais convencionais (ver a Figura). Se necessário, é possível perfurar orifícios adicionais no painel posterior e na placa do encosto de cabeça a fim de fixar as ferragens necessárias.

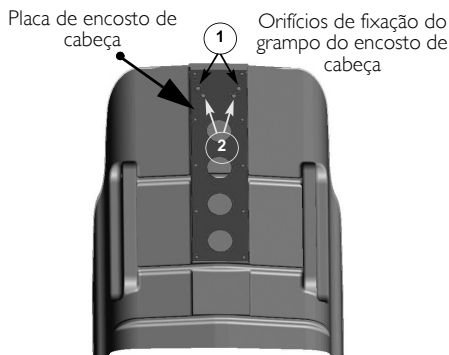

Instalar um grampo de encosto de cabeça



ADVERTÊNCIA

Os encostos de cabeça que foram incorporados ao encosto Matrx PB não se destinam a utilização durante o transporte e não facultam um apoio adequado em caso de acidente. Os utilizadores de cadeiras de rodas devem ser transferidos para assentos adequados em veículos de transporte, utilizando as barreiras de protecção fornecidas pela indústria automóvel.

A placa do encosto de cabeça é colocada em reentrância no painel posterior para evitar que as ferragens sobressaiam na direcção da almofada posterior. Assegure que as ferragens do grampo do encosto de cabeça não se estendem para além desta área recuada.

1. Abra (puxe para baixo) o revestimento e determine qual é o conjunto adequado de orifícios de fixação para o grampo do encosto de cabeça (perfore novos orifícios, se necessário).
2. Feche o revestimento e perfore cuidadosamente orifícios no tecido da cobertura correspondentes aos orifícios de fixação determinados para o grampo do encosto de cabeça.
3. Abra e puxe para baixo a metade frontal do revestimento (o suficiente para aceder aos orifícios de fixação adequados na placa do encosto de cabeça).
4. Coloque o grampo do encosto de cabeça na parte exterior da capa do encosto e empurre os parafusos de fixação para dentro, através do tecido e até chegarem à placa do encosto de cabeça.
5. Fixe (aparafuse) o grampo do encosto de cabeça na posição correcta e feche a capa.

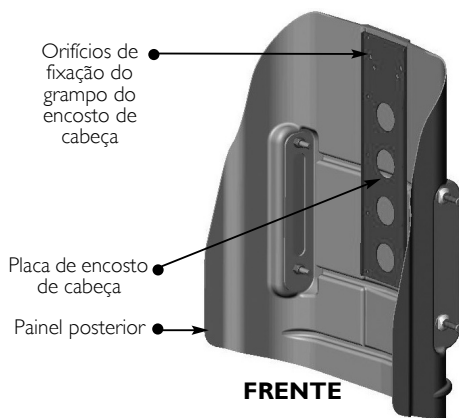

4.3 Mecanismo de desengate de corda para uma mão

1. Passe o fio de nylon pelos orifícios no mecanismo de fecho na parte superior das placas de fixação esquerda e direita (ver a imagem A)
2. Instale o mecanismo de fecho de corda na corda (ver a imagem B). Prima o botão para abrir o mecanismo de fecho e faça deslizar as duas extremidades abertas do fio de nylon pela abertura.
3. Com o encosto correctamente instalado na cadeira de rodas, ajuste o comprimento da corda de forma que fique pendurado a um ângulo aproximado de 35-45° junto ao painel posterior (isto possibilita que o mecanismo de desengate funcione com maior eficiência). Se necessário, corte/retire o excesso de corda para eliminar qualquer risco de enredamento. Uma vez ajustado, combine as extremidades soltas da corda num só nó para prevenir que o fecho da corda escorregue.



Se o comprimento da corda for modificado, derreta com cuidado as extremidades da corda para evitar o desgaste.

A



Enfie o fio pelo mecanismo de fecho.



B

Aperte um nó utilizando as extremidades da corda.



Derreta as extremidades da corda para evitar desgaste.

Prima o botão para abrir/ajustar.



5 Cuidados a ter e manutenção

5.1 Limpeza

A capa pode ser facilmente limpa com um pano húmido sempre que necessário.

A capa pode ser removida para ser lavada ou para dar acesso ao interior do encosto para se realizarem modificações.

Abra o fecho-éclair no topo e remova cuidadosamente a capa soltando os fechos de velcro nas partes laterais da estrutura do encosto. O fecho deve ser fechado antes da lavagem.

Caso a capa seja contaminada, solicite o aconselhamento do Técnico de Controlo de Infecção. Em alternativa, contacte a Invacare para pedir informações sobre o protocolo de descontaminação.

5.2 Inspeção



ADVERTÊNCIA

Verifique **TODOS** os fechos semanalmente para assegurar que as ligações mecânicas e as ferragens incorporadas estão apertadas com segurança - caso contrário poderão ocorrer lesões ou danos.

NÃO continue a utilizar este produto se detectar problemas. Pode ser aplicada uma manutenção de correção pelo fornecedor de equipamento ou organizada por este.

Inspeccione visualmente as peças, incluindo ferragens, suportes, materiais de estofa, espumas (se acessível) e plásticos, procurando sinais de deformação, corrosão, fractura, desgaste ou compressão.

6 Após a utilização

6.1 Reutilização



AVISO: Risco de lesões

Antes de transferir o produto para um utilizador diferente, faça com que o produto seja inspeccionado por um fornecedor. Se for detectado algum dano, NÃO utilize o produto. Caso contrário, poderão ocorrer lesões.

A almofada do encosto pode ser reutilizada. Devem ser aplicadas as seguintes acções:

- Limpeza e desinfecção, de acordo com a secção Limpeza na página 64.
- Inspeção, em conformidade com a secção Inspeção na página 64.
- A almofada do encosto deve ser adaptada ao novo utilizador, em conformidade com a secção Instalar o encosto na página 62.

7 Garantia

Esta garantia abrange apenas o adquirente/utilizador original dos nossos produtos.

Esta garantia confere ao utilizador direitos legais específicos, podendo ainda dispor de outros direitos legais que variam localmente.

A Invacare/Motion Concepts oferece ao adquirente original deste produto uma garantia contra defeitos de material e de fabrico vigente durante cinco anos. Esta garantia não se aplica a perfurações, rasgos ou queimaduras, nem à capa removível da almofada. Se durante o período abrangido pela garantia se demonstrar que este produto apresenta defeitos, o mesmo será reparado ou substituído, de acordo com a opção da Invacare/Motion Concepts, por peças novas ou restauradas. A presente garantia não inclui custos de mão-de-obra ou de expedição consequentes da instalação da peça de substituição ou do reparo de qualquer produto deste tipo. Os arranjos de produtos não vigorarão para lá do período abrangido por esta garantia. A cobertura de produtos reparados terminará no final da presente garantia limitada. A obrigação exclusiva da Invacare/Motion Concepts e o único recurso do cliente, em conformidade com esta garantia, será limitado ao arranjo e/ou substituição descritos.

Para solicitar a assistência incluída na garantia, contacte o revendedor a quem comprou o produto da Invacare/Motion Concepts. Caso não receba uma assistência satisfatória, contacte directamente a Invacare/Motion Concepts, por escrito, através do endereço no verso. Apresente o nome e endereço do revendedor, número de modelo do produto, data de aquisição, indique a natureza do defeito e, se o produto apresentar um número de série, apresente o mesmo.

A Invacare Corporation/Motion Concepts irão emitir uma autorização de devolução. A unidade ou as peças defeituosas devem ser devolvidas para inspeção de garantia utilizando como identificação o número de série, quando possível, no prazo de trinta (30) dias após a data de autorização de devolução. NÃO devolva produtos à nossa fábrica sem receber a nossa autorização prévia. Os envios pagos na entrega serão recusados; deve pagar previamente os custos de expedição.

LIMITES E EXCLUSÕES: A GARANTIA NÃO SERÁ APLICADA A PROBLEMAS QUE RESULTEM DO DESGASTE NORMAL OU DA INCAPACIDADE DE ADERIR ÀS INSTRUÇÕES INCLUIDAS. ALÉM DISSO, A GARANTIA ANTECEDENTE NÃO SERÁ APLICADA A PRODUTOS COM NÚMERO DE SÉRIE EM CASOS EM QUE ESTE TENHA SIDO REMOVIDO OU RISCADO; PRODUTOS SUJEITOS A NEGLIGÊNCIA, ACIDENTE, MANIPULAÇÃO, MANIPULAÇÃO OU ARMAZENAMENTO INCORRECTOS; OU A PRODUTOS MODIFICADOS SEM O CONSENTIMENTO EXPRESSO E POR ESCRITO DA INVACARE/MOTION CONCEPTS, INCLUINDO, MAS NÃO SE LIMITANDO A: MODIFICAÇÃO ATRAVÉS DA UTILIZAÇÃO DE PEÇAS OU ANEXOS NÃO AUTORIZADOS; PRODUTOS DANIFICADOS VOLUNTARIAMENTE OU REPARAÇÕES FEITAS A QUAISQUER COMPONENTES SEM O CONSENTIMENTO ESPECÍFICO DA INVACARE/MOTION CONCEPTS; PRODUTOS DANIFICADOS POR CIRCUNSTÂNCIAS FORA DO CONTROLO DA INVACARE/MOTION CONCEPTS; PRODUTOS REPARADOS POR OUTROS QUE NÃO OS REVENDEDORES DA INVACARE/MOTION CONCEPTS. ESTAS AVALIAÇÕES SERÃO REALIZADAS EXCLUSIVAMENTE PELA INVACARE/MOTION CONCEPTS.

A GARANTIA ACIMA É EXCLUSIVA E SUBSTITUI QUAISQUER OUTRAS GARANTIAS EXPRESSAS, INCLUINDO AS GARANTIAS IMPLÍCITAS DE NEGOCIABILIDADE E ADEQUAÇÃO A UM DETERMINADO FIM. NÃO VIGORARÁ PARA ALÉM DA DURAÇÃO DA GARANTIA EXPRESSA FACULTADA AQUI. O RECURSO PARA VIOLAÇÕES DE QUALQUER GARANTIA IMPLÍCITA LIMITAR-SE-Á A REPARO OU SUBSTITUIÇÃO DO PRODUTO DEFEITUOSO, EM CONFORMIDADE COM OS TERMOS EXPRESSOS NESTE DOCUMENTO. A INVACARE/MOTION CONCEPTS NÃO SERÁ RESPONSABILIZADA POR QUAISQUER DANOS CONSEQUENTES OU ACIDENTAIS. ESTA GARANTIA SERÁ ALARGADA DE FORMA A CUMPRIR AS LEGISLAÇÕES E REQUERIMENTOS LOCAIS.

Manuale d'uso



RIVENDITORE: Questo manuale DEVE essere consegnato all'utilizzatore del prodotto.

UTILIZZATORE: PRIMA di utilizzare il prodotto, leggere attentamente il presente manuale e conservarlo per poterlo consultare in futuro.

Yes, you can!



Invacare® Matrx® PB

I Generalità

I.1 Simboli

Nel presente manuale tutte quelle situazioni non sicure o pericolose che possono portare a lesioni alle persone o danni ai materiali sono evidenziate mediante simboli. Qui di seguito sono riportate le spiegazioni di tutti i possibili avvertimenti.



ATTENZIONE

Situazione di pericolo potenziale che, se non evitata, potrebbe causare morte o lesioni gravi.

AVVERTENZA

Situazione di pericolo potenziale che, se non evitata, potrebbe causare danni al prodotto o lesioni lievi o entrambi.



Indica consigli utili, raccomandazioni e informazioni per un uso efficace e senza inconvenienti.

I.2 Panoramica

Informazioni importanti

Il modo migliore per evitare problemi legati a piaghe da decubito è capire le loro cause e il proprio ruolo personale in un programma di trattamento della pelle.

È opportuno consultare il proprio terapeuta e medico in caso di domande riguardanti le limitazioni e le esigenze personali.

Tutti i cuscini devono essere scelti con cura. Lavorare con il proprio terapeuta e con il proprio medico è il modo migliore per assicurarsi che la scelta del cuscino corrisponda alle proprie esigenze personali.

La valutazione del cuscino diventa più importante a mano a mano che le esigenze della persona si fanno più complesse.

Matrx PB

Lo schienale Matrx PB è realizzato con gommapiuma che si avvolge intorno alla scocca in ABS per il massimo comfort. La scocca dello schienale è sagomata per offrire un supporto e un posizionamento ottimali. Lo schienale Matrx PB comprende anche un supporto lombare opzionale che può essere installato/inserito dietro il cuscino imbottito per offrire una maggiore capacità di posizionamento.

Rivestimento esterno

Il rivestimento esterno è realizzato in un materiale a maglia resistente all'umidità e traspirante. Si raccomanda di pulire e controllare regolarmente il rivestimento esterno. Fare riferimento a Cura e manutenzione a pagina 77.

2 Sicurezza

i Controllare TUTTE le parti per individuare eventuali danni dovuti al trasporto. NON utilizzare il prodotto in caso di danni da trasporto. Contattare il vettore/rivenditore per ulteriori istruzioni.

2.1 Trasporto del cliente su una carrozzina dotata di uno schienale Matrix in un veicolo a motore

Le seguenti indicazioni devono essere messe a disposizione di tutti coloro che sono responsabili del trasporto del cliente, come le scuole e i fornitori di trasporto.

Per quanto possibile il cliente deve essere trasferito fuori dalla carrozzina ad un sedile del veicolo e utilizzare una cintura di sicurezza a tre punti (cintura subaddominale e diagonale) o un apposito seggiolino.

Lo schienale Matrix è stato testato in modo dinamico e soddisfa i requisiti della norma ISO 16840-4 e della Sezione 20, ANSI/RESNA WC/Volume 4 "Sistemi di seduta per carrozzine per uso in veicoli a motore". Per effettuare il Crash test sono stati impiegati una carrozzina e un manichino Hybrid III (maschio di media statura). La SWCB è stata fissata da un ancoraggio per carrozzine con cintura a quattro punti e il dispositivo di sicurezza era un sistema di sicurezza per veicoli subaddominale e diagonale ancorato a tre punti.

Gli schienali Matrix devono essere utilizzati solo in associazione a carrozzine che rispettano i requisiti di prestazione delle norme ANSI WC19 o ISO 7176-19.

Prima di entrare nel veicolo verificare quanto segue:

Lo schienale Matrix deve essere fissato saldamente nella carrozzina, come descritto nel manuale d'uso.

Cinture e imbracature posturali - devono rimanere montate durante il trasporto, anche se sono progettate per fornire solo il supporto posturale, non sono concepite per la sicurezza durante il trasporto.

Supporto testa - deve essere saldamente fissato e regolato correttamente vicino alla parte posteriore della testa del cliente durante il trasporto, al fine di ridurre il rischio di colpo di frusta.

Ancoraggio per carrozzine e sistema di sicurezza per passeggeri (WTORS)

Ancoraggio per carrozzine - La carrozzina deve essere saldamente assicurata all'interno del veicolo, in una posizione rivolta in avanti, in conformità con le istruzioni dei produttori di carrozzine e sistemi di ancoraggio.

Sistema di sicurezza per passeggeri - un adeguato sistema di protezione per passeggeri deve inoltre essere montato in conformità con le istruzioni del produttore. Come minimo deve comprendere una cintura di sicurezza a tre punti (cintura subaddominale e diagonale) (le cinture di sicurezza solo a due punti non sono ammesse). I sistemi di sicurezza che passano sopra le spalle del passeggero e si agganciano al pavimento del veicolo devono essere evitati per quanto possibile, poiché possono applicare un carico pesante verso il basso sul corpo dell'utilizzatore durante l'impatto; è da preferire il tipo di ancoraggio sopra e dietro la spalla come le cinture di sicurezza per auto. La sezione subaddominale della cintura deve passare esattamente sul bacino dell'utilizzatore e non deve poter scorrere sulla zona addominale. La sezione del tronco superiore della cintura deve essere in contatto con il petto e agganciarsi sopra la spalla o le spalle, non deve scorrergli sul collo o scivolargli giù dalla spalla o dalle spalle.

i Se la carrozzina e lo schienale Matrix devono essere trasportati senza passeggero, la carrozzina deve essere assicurata con una cinghia dotata di accessori idonei conformi alle istruzioni del produttore. Se l'apparecchiatura deve essere smontata per il trasporto, assicurarsi che tutte le parti siano fissate in modo sicuro all'interno del veicolo.

2.2 Uso previsto

Il Matrix PB è sagomato per offrire un supporto e un posizionamento di fascia intermedia. La vasta gamma di dimensioni fornisce un supporto e un comfort eccezionali per una vasta gamma di esigenze dell'utilizzatore.

2.3 Avvertenze generali



ATTENZIONE

NON USARE QUESTO PRODOTTO O NESSUN ALTRO DISPOSITIVO OPZIONALE DISPONIBILE SENZA PRIMA AVER LETTO ATTENTAMENTE E COMPRESO FINO IN FONDO LE PRESENTI ISTRUZIONI E OGNI ALTRO MATERIALE INFORMATIVO COME IL MANUALE UTENTE, IL MANUALE PER LA MANUTENZIONE O I FOGLI CONTENENTI LE ISTRUZIONI FORNITI CON QUESTO PRODOTTO O CON I DISPOSITIVI OPZIONALI. QUALORA ALCUNE AVVERTENZE, PRECAUZIONI O ISTRUZIONI FOSSERO DI DIFFICILE COMPrensione, CONTATTARE IL PERSONALE MEDICO PROFESSIONALE, IL RIVENDITORE O I TECNICI QUALIFICATI PRIMA DI INIZIARE AD UTILIZZARE QUESTA APPARECCHIATURA, IN MODO DA EVITARE POSSIBILI LESIONI A PERSONE O DANNI ALLE COSE.

AVVERTIMENTO PER GLI ACCESSORI

I prodotti Invacare sono appositamente progettati e costruiti per essere utilizzati in combinazione con accessori Invacare. Accessori progettati da altri costruttori non sono stati collaudati da Invacare, pertanto se ne sconsiglia l'uso con i prodotti Invacare.

AVVERTIMENTO PER L'INSTALLAZIONE

Dopo qualsiasi regolazione, riparazione o operazione di manutenzione e prima dell'utilizzo, assicurarsi che tutti i componenti di fissaggio siano installati correttamente e saldamente. NON installare il gruppo MatrX PB sui tubi posteriori con un diametro esterno superiore a 1 pollice o inferiore a 3/4 di pollice. In caso contrario, potrebbero derivarne lesioni o danni. La posizione di montaggio del MatrX PB è direttamente correlata alla stabilità della carrozzina. Quando il MatrX PB viene aggiunto ad una carrozzina INCLINABILE e/o RECLINABILE, può causare una diminuzione della stabilità della carrozzina. Prima dell'uso potrebbe essere necessario riposizionare le ROTELLE ANTERIORI, le RUOTE POSTERIORI, l'INCLINAZIONE DELLO SCHIENALE, il SISTEMA DI INCLINAZIONE, la POSIZIONE RECLINATA e/o la PROFONDITÀ DEL SEDILE. Fare massima attenzione quando si utilizza una nuova posizione di seduta.

Quando il MatrX PB viene aggiunto ad una carrozzina INCLINABILE e/o RECLINABILE, una BARRA DI IRRIGIDIMENTO o un TUBO TENSORE TRASVERSALE devono essere presenti per stabilizzare i tubi dello schienale.

Prima dell'utilizzo, assicurarsi che il MatrX PB sia fissato correttamente alla carrozzina. In caso contrario, potrebbero derivarne lesioni o danni.

ATTENZIONE

Controllare molto frequentemente le condizioni della pelle dopo l'installazione di un nuovo sistema di seduta.

È opportuno consultare il proprio terapeuta e medico in caso di domande riguardanti le limitazioni e le esigenze personali.

Lavorare con il proprio terapeuta, con il proprio medico e con il fornitore dell'attrezzatura è il modo migliore per assicurarsi che la scelta della seduta corrisponda alle proprie esigenze personali.

La valutazione della seduta diventa più importante a mano a mano che le esigenze della persona si fanno più complesse.

2.4 Limiti di peso e codici del modello



Fare riferimento alla tabella per il limite di peso e i codici dei modelli a magazzino.

MPB = Schienale posturale, PBD = Schienale posturale profondo

HDB = Schienale posturale per uso intensivo, DHD = Schienale posturale profondo per uso intensivo

Grassetto = Modelli a magazzino, Colore grigio = Misure non disponibili.

LARGHEZZA	ALTEZZA			PROFONDITA	PORTATA
	30 CM	41 CM	51 CM		
36 cm	MPB3631-NH 1544783	MPB3641-NH 1544784		13 cm	136 kg
	PBD3631-NH 1545001	PBD3641-NH 1545002		18 cm	
41 cm	MPB4131-NH 1544785	MPB4141-NH 1515727	MPB4151-NH 1515728	13 cm	
	PBD4131-NH 1545003	PBD4141-NH 1545058	PBD4151-NH 1545059	18 cm	
43 cm	MPB4331-NH 1544786	MPB4341-NH 1515729	MPB4351-NH 1515730	13 cm	
	PBD4331-NH 1545060	PBD4341-NH 1545061	PBD4351-NH 1545062	18 cm	
46 cm	MPB4631-NH 1544787	MPB4641-NH 1515731	MPB4651-NH 1515732	13 cm	
	PBD4631-NH 1545063	PBD4641-NH 1545064	PBD4651-NH 1545065	18 cm	
51 cm	MPB5131-NH 1544788	MPB5141-NH 1518131	MPB5151-NH 1518132	13 cm	
	PBD5131-NH 1545066	PBD5141-NH 1545067	PBD5151-NH 1545068	18 cm	
56 cm		HDB5141-NH 1544538	HDB5151-NH 1544657	13 cm	227 kg
		DHD5141-NH 1543486	DHD5151-NH 1543487	18 cm	
61 cm		HDB5641-NH 1544658	HDB5651-NH 1544659	13 cm	
		DHD5641-NH 1543488	DHD5651-NH 1543489	18 cm	
61 cm		HDB6141-NH 1544660	HDB6151-NH 1544661	13 cm	
		DHD6141-NH 1543490	DHD6151-NH 1543491	18 cm	

3 Configurazione

3.1 Contenuto del kit di regolazione



La viteria è venduta separatamente.

Se uno dei componenti è mancante o non è posizionato correttamente, contattare il nostro servizio assistenza al rivenditore il quale provvederà a inviarti i ricambi necessari.

Q.T A	DESCRIZIONE
2	Piastre di fissaggio dello schienale
2	Morsetti dei tubi
2	Inseri dei tubi (1 pollice (25 mm))
2	Inseri dei tubi (7/8 pollici (22 mm))
6	Viti di regolazione della profondità/inclinazione
6	Viti dei morsetti dei tubi
2	Piastre per i dadi dei morsetti dei tubi
4	Perni di fissaggio lunghi (optional)

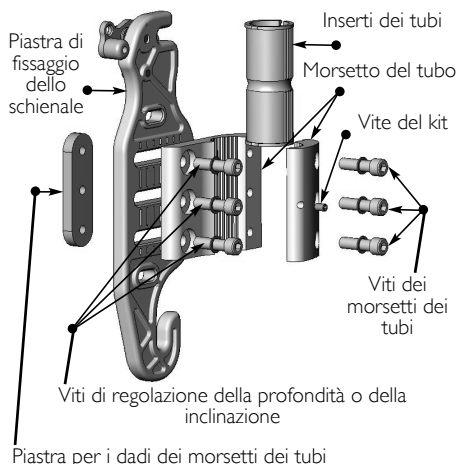

3.2 Strumenti necessari

Chiavi fisse: 7/8 pollici (22 mm)

Chiavi a brugola: (in dotazione)

Coltellino multiuso/forbici

Cacciavite a croce

Metro / Flessometro

3.3 Prima dell'installazione

Configurazione per il montaggio



ATTENZIONE

Nello stabilire la posizione di montaggio per il Matrx PB, assicurarsi che la stabilità della carrozzina non sia compromessa.

La regolazione della posizione dello schienale (avanti e indietro) altera il baricentro dell'utilizzatore nella carrozzina. Una posizione dello schienale reclinata eccessivamente all'indietro può ridurre significativamente la stabilità posteriore della carrozzina. Allo stesso modo, una posizione dello schienale eccessivamente in avanti riduce la stabilità anteriore della carrozzina.

Le piastre di fissaggio sono fornite pre-assemblate sui morsetti dei tubi nella configurazione di installazione più arretrata. Questo massimizza la profondità del sedile sulla seduta della carrozzina (fino ad uno scarto posteriore massimo di 2,5 pollici (64 mm) - vedere immagine A).

Cambiando l'orientamento delle piastre di fissaggio sui tubi, l'attacco può essere riposizionato* in modo da offrire una posizione dello schienale più in avanti se lo si desidera (fino ad un massimo di 2,5 pollici (64 mm) - vedere immagine B).



Ciascuna piastra di fissaggio è inoltre progettata per fornire 1,5 pollici (38 mm) di regolazione in avanti e indietro.

*Per riconfigurare una piastra di fissaggio/morsetto del tubo più in avanti possibile:

1. Sganciare la piastra di fissaggio dal morsetto del tubo (3 viti);
2. Ruotare il morsetto del tubo di 180° e rifissarlo alla piastra di fissaggio;
3. Installare il morsetto del tubo come illustrato nell'immagine B.

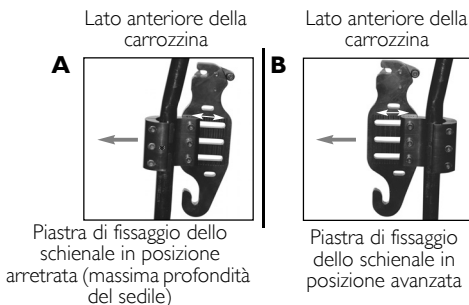

Adattamento della misura dei montanti dello schienale



Su alcune carrozzine, i tubi dello schienale possono essere di diametro diverso (per esempio possono essere presenti dei telescopici: tubo di diametro maggiore con tubo di diametro inferiore). Se i morsetti dei tubi devono essere montati nel punto di giuntura tra i due tubi, gli inserti in plastica possono essere tagliati a metà per consentire al morsetto di fissarsi in modo saldo sul tubo dello schienale (vedere immagine B).

Per le carrozzine con tubi dello schienale corti, potrebbe essere necessario installare dei tubi sostitutivi Matrix PB (PBCR - PB Cane Replacements). I PBCR sono progettati per sostituire le maniglie di spinta esistenti o le estensioni dei tubi su tubi dello schienale standard da 1 pollice (25 mm). I morsetti dei tubi possono essere montati direttamente sui tubi sostitutivi dello schienale al fine di consentire una corretta installazione del Matrix PB. I tubi sostitutivi sono disponibili a richiesta (codice prodotto TRX2810).

- Montante dello schienale da 1 pollice (25 mm) - I morsetti dei tubi vengono installati senza inserti in plastica.
- Montante dello schienale da 7/8 di pollice (22 mm) - Richiede inserti in plastica da 7/8 di pollice (in dotazione).
- Montante dello schienale da 3/4 di pollice (19 mm) - Richiede inserti in plastica da 3/4 di pollice (19 mm).

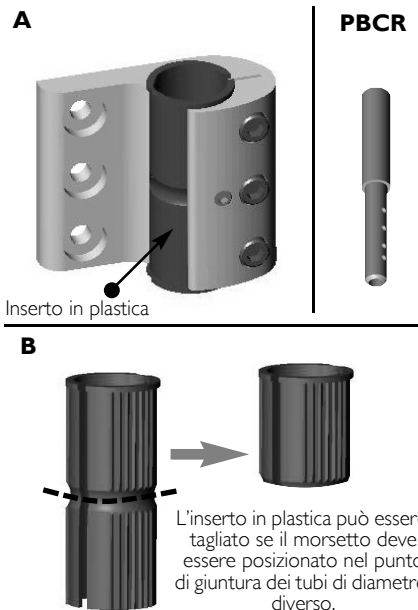

3.4 Montaggio del Matrx PB

Montaggio delle piastre di fissaggio



ATTENZIONE

La viteria per l'installazione fornita è ad alta resistenza e testata per durare a lungo. **NON** sostituire la viteria. Usare solo la viteria fornita.

1. Rimuovere il tessuto di rivestimento dello schienale della carrozzina (se presente).
2. Stabilire la configurazione desiderata delle piastre di fissaggio per l'utilizzatore. Fare riferimento a Prima dell'installazione a pagina 70.
3. Allentare le viti dei morsetti dei tubi (x3) e installare senza serrare il morsetto del tubo (con staffa di fissaggio) su ogni montante dello schienale. (Installare gli inserti in plastica, se necessario).
4. Partendo da un lato, posizionare il morsetto del tubo all'altezza desiderata sul montante dello schienale e serrare sufficientemente le viti dei morsetti per tenerli in posizione. I morsetti e le viti del kit saranno completamente serrati dopo l'installazione dello schienale e dopo tutte le eventuali regolazioni.
5. Da un punto fisso sulla carrozzina (per esempio telaio del sedile) misurare l'altezza esatta del gruppo del morsetto del tubo installato, e installare il secondo morsetto del tubo alla stessa altezza sul montante opposto dello schienale - vedere immagine A. Assicurarsi che i morsetti dei tubi/piastre di fissaggio siano montati gli uni paralleli agli altri.



Ulteriori fessure di regolazione superiori e inferiori sono fornite sulla piastra di fissaggio per consentire di alternare le altezze di fissaggio, in caso si incontrino degli ostacoli. L'utilizzo di queste fessure aumenta o diminuisce l'altezza dello schienale di 7/8 pollici (22 mm). Queste fessure alternate limitano la gamma di profondità e/o la regolazione dell'angolo di reclinazione disponibili.

6. Per montare il Matrx PB sulle piastre di fissaggio:
 - A. Far scorrere i perni di fissaggio inferiori nelle fessure di aggancio al fondo di ogni piastra di fissaggio (vedere immagine B).
 - B. Con i perni inferiori in posizione, bloccare i perni di fissaggio superiori fino ad udirne lo scatto nel meccanismo di chiusura in alto sulle piastre di fissaggio.

A Vista frontale della carrozzina con lo schienale rimosso

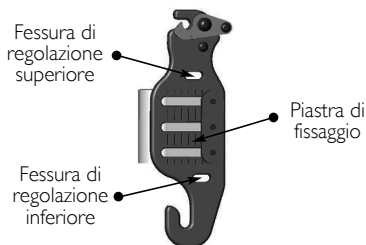
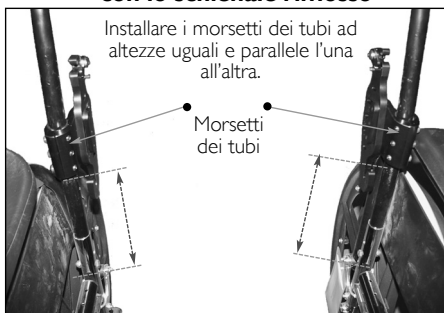

B

Perno di fissaggio superiore



Perno di fissaggio inferiore

Configurazioni dei perni di fissaggio



I nostri schienali MatrX PB standard sono disponibili in varie larghezze (14 pollici (36 cm), 16 pollici (41 cm), 17 pollici (43 cm), 18 pollici (46 cm) e 20 pollici (51 cm)). Due set di perni di fissaggio sono forniti con ciascun MatrX PB (perni standard e perni lunghi). Ogni schienale viene assemblato in fabbrica con perni di fissaggio standard. I perni standard forniscono la regolazione sufficiente per installare il MatrX PB sui tubi degli schienali di carrozzine più tipici, e sono in grado di compensare le larghezze dei tubi degli schienali fino a 1 pollice (25 mm) più strette rispetto alla larghezza effettiva dello schienale. Tuttavia, perni lunghi possono essere necessari in situazioni in cui il telaio del sedile della carrozzina (tra cui i tubi dello schienale) è più ampio rispetto alla larghezza effettiva dello schienale MatrX PB. I perni lunghi alloggiavano un sedile di base più ampia fino a 1 pollice (25 mm) più ampia della larghezza effettiva dello schienale.

Esempio: per un MatrX PB da 16 pollici (41 cm):

Larghezza (tubo dello schienale) del telaio del sedile della carrozzina di 15 pollici (38 cm) = perni standard

Larghezza (tubo dello schienale) del telaio del sedile della carrozzina di 16 pollici (41 cm) = perni standard

Larghezza (tubo dello schienale) del telaio del sedile della carrozzina di 17 pollici (43 cm) = perni lunghi

Quando è utilizzata la configurazione più richiusa dello schienale, l'intervallo in cui è possibile regolare la profondità/reclinazione sarà inferiore rispetto a posizioni più aperte.

I perni di fissaggio estesi* (EMP - Extended Mounting Pins) sono disponibili (venduti separatamente) per consentire d'interfacciare i nostri schienali MatrX PB su carrozzine con telai del sedile fino a 2 pollici (5 cm) più lunghi della larghezza effettiva dello schienale.

**Vista
posteriore del
Matrx PB**

Perni di
fissaggio (4)



Profondità
del perno
regolabile



AVVERTENZA

* Gli EMP sono utilizzabili solo con le nostre misure di schienali standard (per una capacità di peso massimo di 300 lb (136 kg)); gli EMP sono sconsigliati se lo schienale viene inclinato rispetto alla seduta.

Regolazione del perno di fissaggio



AVVERTENZA

Una configurazione impropria dei perni di fissaggio può danneggiare la scocca dello schienale e/o le piastre di fissaggio. Assicurarsi di fornire uno spazio sufficiente tra le piastre di fissaggio e i perni di fissaggio (si raccomanda uno spazio minimo di 1/8 di pollice (3mm)). Assicurarsi che i dadi delle flange siano completamente serrati; in caso contrario si potrebbero causare danni e/o rotture alla scocca dello schienale. Assicurarsi che i perni non ruotino durante il serraggio dei dadi delle flange. Non usare MAI della colla (Loctite) sulle viti dei perni di fissaggio.

1. Con lo schienale fissato in posizione sulla carrozzina, determinare la regolazione richiesta per ogni perno di fissaggio (vedere figura).
2. Rimuovere lo schienale dalla carrozzina e utilizzare una chiave fissa per allentare il dado della flangia su ogni perno che richiede la regolazione. Se necessario, sostituire i perni di fissaggio standard con dei perni di fissaggio lunghi.
3. Regolare la profondità del perno di fissaggio (in senso orario per accorciare, e in senso antiorario per allungare) in modo che ci sia una distanza minima di 1/8 di pollice (3mm) tra la sommità del perno e la piastra di fissaggio.

4. Serrare nuovamente ciascun dado della flangia per fissare i perni in posizione.

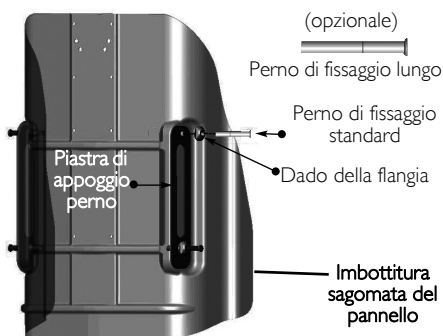

Montaggio dello schienale

1. Verificare che lo schienale sia posizionato e allineato correttamente (regolare in base alle esigenze).
2. Fissare completamente le viti dei morsetti dei tubi su entrambi i tubi dello schienale, e serrare le viti per assicurarsi che le piastre di fissaggio non scivolino o ruotino.
3. Per determinare meglio la profondità e la reclinazione più corretta dello schienale, l'utilizzatore deve essere seduto sulla carrozzina. Mentre è seduto, allentare le viti per la regolazione della profondità/reclinazione sulle piastre di fissaggio e regolare lo schienale alla profondità e all'inclinazione desiderate. Riserrare tutte le viti per bloccare lo schienale in posizione.



Assicurarsi che la regolazione della profondità/reclinazione dello schienale sia realizzata simmetricamente* sulle piastre di fissaggio destra e sinistra. Le tacche di riferimento sulle piastre di fissaggio sono progettate come punto di riferimento per il fissaggio simmetrico (vedere immagine). Poiché, se lo si desidera, lo schienale può essere fatto ruotare (reclinato), non sarà sempre montato parallelo a tali tacche verticali di riferimento.

Tacche di riferimento

Viti di regolazione della profondità/reclinazione

*Usare le tacche di riferimento per effettuare regolazioni simmetriche sulle piastre di fissaggio destra e sinistra.

4 Uso

4.1 Sganciare lo schienale dalla carrozzina

1. Eseguire una delle seguenti operazioni:
 - Nessun meccanismo di sgancio con cordoncino - Sollevare contemporaneamente le leve di sgancio (sinistra e destra) per sbloccare il meccanismo di chiusura e rilasciare i perni superiori dalle piastre di fissaggio. Fare riferimento alla figura.
 - Meccanismo di sgancio con cordoncino - Sollevare il cordoncino verso l'alto per sbloccare/aprire le leve di sgancio. Fare riferimento a [Meccanismo di sgancio rapido con cordoncino](#) a pagina 76.
2. Sollevare completamente lo schienale verso l'alto e in avanti per sganciare i perni inferiori dalle fessure inferiori nelle piastre di fissaggio.

Perno di fissaggio

Leva di sgancio

Perno di fissaggio inferiore

4.2 Attacchi del supporto testa/collo (optional)

Tutti gli schienali Matrix PB contengono un piano poggiatesta integrato che può essere utilizzato per fissare i supporti testa e collo opzionali.

Due serie di fori di montaggio del morsetto del poggiatesta vengono fornite allo scopo di installare la maggior parte dei tipi di poggiatesta standard (vedere figura a lato). Se necessario, dei fori aggiuntivi possono essere praticati nella scocca dello schienale e sul piano poggiatesta per montare le viti necessarie.

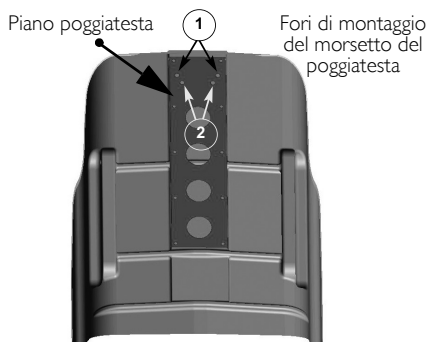

Montaggio del morsetto del poggiatesta



ATTENZIONE

I poggiatesta che sono stati montati sullo schienale Matrix PB non sono destinati ad essere utilizzati durante il trasporto, e non forniscono un adeguato supporto in caso di rottura. Si raccomanda che gli utilizzatori di carrozzine vengano trasferiti sui sedili appositi, a bordo dei mezzi di trasporto, e protetti mediante i sistemi di ritenuta predisposti secondo la normativa vigente per l'industria automobilistica.

Il piano poggiatesta è incastrato nella scocca dello schienale per evitare che le viti sporgano nel cuscino dello schienale. Assicurarsi che le viti dal morsetto del poggiatesta non si estendano oltre questa area rientrata.

1. Aprire (abbassare) il rivestimento e determinare la serie appropriata di fori di montaggio per il morsetto del poggiatesta (praticare nuovi fori, se necessario).
2. Chiudere il rivestimento e praticare con cautela dei fori attraverso il tessuto del rivestimento con i fori di montaggio determinati per il morsetto del poggiatesta.
3. Aprire e abbassare la metà anteriore del rivestimento (abbastanza per accedere ai fori di montaggio appropriati sul piano poggiatesta).
4. Posizionare il morsetto del poggiatesta sull'esterno del rivestimento dello schienale e spingere le viti di fissaggio verso l'interno attraverso il tessuto e attraverso il piano poggiatesta.
5. Fissare (imbullonare) il morsetto del poggiatesta in posizione e chiudere il rivestimento.



4.3 Meccanismo di sgancio rapido con cordoncino

1. Far passare il cordoncino in nylon attraverso i fori nel meccanismo di chiusura sopra le piastre di fissaggio destra e sinistra (vedere immagine A)
2. Installare il meccanismo di bloccaggio del cordoncino sul cavo (vedere immagine B). Premere il pulsante per aprire il meccanismo di bloccaggio e far scorrere le due estremità aperte del cordoncino in nylon attraverso l'apertura.
3. Con lo schienale installato correttamente sulla carrozzina, regolare la lunghezza del cavo in modo che si blocchi a 35-45° circa lungo la scocca dello schienale (questo permette al meccanismo di sgancio di operare più efficacemente). Se necessario, tagliare/rimuovere il cordoncino in eccesso per evitare che si intrecci. Una volta regolato, legare le estremità del cordoncino libere tra di loro per evitare che il blocco scivoli via.



Se la lunghezza del cordoncino è stata modificata, bruciarne le estremità per evitare che si sfilaccino.

A



Far passare il cavo attraverso il meccanismo di chiusura.



B

Fare un nodo con entrambe le estremità del cavo.



Bruciare le estremità del cavo per impedire che si sfilaccino.

Premere il pulsante per aprire/regolare.



5 Cura e manutenzione

5.1 Pulizia

Il rivestimento può essere facilmente pulito con un panno umido quando necessario.

Il rivestimento può essere rimosso per il lavaggio o per accedere nella parte interna dello schienale.

Aprire la cerniera lampo in alto e rimuovere con cura il rivestimento rilasciando il gancio di velcro e i fissaggi ad occhiello che si trovano lungo i lati della scocca dello schienale. La cerniera deve essere chiusa prima del lavaggio.

Nel caso in cui il rivestimento risulti contaminato, rivolgersi per un consulto ad un esperto di malattie infettive. In alternativa, contattare Invacare per ottenere informazioni sul protocollo di decontaminazione.

5.2 Ispezione



ATTENZIONE

Controllare **TUTTI** i fissaggi una volta a settimana per assicurare che i collegamenti meccanici e le viti siano ben fissati - altrimenti potrebbero derivarne lesioni o danni.

NON continuare ad utilizzare questo prodotto se si riscontrano dei problemi. Se necessaria una manutenzione correttiva può essere effettuata presso il proprio fornitore.

Controllare visivamente tutte le parti, comprese minuterie in metallo, staffe, tessuti, schiume (se accessibili) e parti in plastica per accertare che non siano deformate, corrose, rotte, usurate o schiacciate.

6 Dopo l'uso

6.1 Riutilizzo



ATTENZIONE: Pericolo di lesioni

Fare sempre controllare da un rivenditore che il prodotto non sia danneggiato, prima di consegnare il prodotto ad un altro utilizzatore. Se è stato riscontrato un danno **NON** usare il prodotto. In caso contrario, si corre il rischio di ferirsi.

Il cuscino posteriore è adatto per essere riutilizzato. Devono essere intraprese le seguenti azioni:

- Pulizia e disinfezione in conformità con la sezione Pulizia a pagina 77.
- Ispezione in conformità con la sezione Ispezione a pagina 77.
- Il cuscino posteriore dovrebbe essere adattato al nuovo utilizzatore seguendo le indicazioni della sezione Montaggio dello schienale a pagina 75.

7 Garanzia

Tale garanzia è valida solo per l'acquirente/utilizzatore originario dei nostri prodotti.

La garanzia conferisce a tale utilizzatore diritti legali specifici ed eventualmente altri diritti legali variabili da Stato a Stato.

Invacare/Motion Concepts garantisce per due anni dalla data dell'acquisto da parte dell'acquirente originale che questo prodotto è privo di difetti di materiali e di fabbricazione. Questa garanzia non si applica a forature, lacerazioni o bruciature, né al rivestimento del cuscino rimovibile. Se entro tale periodo di garanzia, il prodotto presenta dei difetti, sarà riparato o sostituito, a discrezione di Invacare/Motion Concepts, con parti ricondizionate o nuove. La garanzia non comprende le spese di manodopera o di spedizione sostenute per l'installazione di pezzi di ricambio per la riparazione di tale prodotto. Le riparazioni del prodotto non estendono la garanzia, pertanto la copertura della garanzia per il prodotto riparato cessa al termine della garanzia limitata. L'unico obbligo di Invacare/Motion Concept e l'unico ricorso ai sensi della presente garanzia sono limitati a tale riparazione e/o sostituzione.

Per l'assistenza in garanzia, contattare il rivenditore presso il quale è stato acquistato il prodotto Invacare/Motion Concepts. Nel caso in cui non si riceva un'assistenza soddisfacente in garanzia, vi invitiamo a scrivere direttamente a Invacare/Motion Concepts all'indirizzo indicato sul retro della copertina. Fornire il nome del rivenditore, l'indirizzo, il numero di modello, la data di acquisto, indicare la natura del difetto e, se il prodotto è prodotto in serie, indicare il numero di serie.

Invacare Corporation/Motion Concepts rilasceranno un'autorizzazione per la restituzione. L'unità o i pezzi difettosi devono essere restituiti per l'ispezione in garanzia usando il numero di serie, se presente, come identificazione entro trenta (30) giorni dalla data dell'autorizzazione per la restituzione. **NON** restituire i prodotti alla nostra fabbrica senza il nostro consenso. Le spedizioni con pagamento a carico del destinatario saranno rifiutate, pertanto vi invitiamo a pagare in anticipo le spese di spedizione.

LIMITAZIONI ED ESCLUSIONI: LA GARANZIA NON SI APPLICA AI PROBLEMI DERIVANTI DALLA NORMALE USURA O DAL MANCATO RISPETTO DELLE ISTRUZIONI ALLEGATE. INOLTRE, LA SUDETTA GARANZIA NON SI APPLICA AI PRODOTTI CON NUMERO DI SERIE SE TALE NUMERO È STATO RIMOSSO O RESO ILLEGGIBILE, AI PRODOTTI SOGGETTI A NEGLIGENZA, INCIDENTI, USO, MANUTENZIONE O CONSERVAZIONE IMPROPRI; O AI PRODOTTI MODIFICATI SENZA IL CONSENSO SCRITTO ESPLICITO DI INVACARE/MOTION CONCEPTS COMPRESI, SENZA TITOLO LIMITATIVO: LE MODIFICHE APPORTATE TRAMITE L'UTILIZZO DI PARTI O ACCESSORI NON AUTORIZZATI; I PRODOTTI DANNEGGIATI A CAUSA DI RIPARAZIONI APPORTATE A UNO DEI COMPONENTI SENZA LO SPECIFICO CONSENSO DI INVACARE/MOTION CONCEPTS; I PRODOTTI DANNEGGIATI DA CIRCOSTANZE ESTRANEE A INVACARE/MOTION CONCEPTS; I PRODOTTI RIPARATI DA UN RIVENDITORE NON INVACARE/MOTION CONCEPTS, TALE VALUTAZIONE SARÀ UNICAMENTE DETERMINATA DA INVACARE/MOTION CONCEPTS.

LA SUDETTA GARANZIA È ESCLUSIVA ED EVENTUALMENTE SOSTITUISCE OGNI ALTRA GARANZIA ESPLICITA, INCLUSE LE GARANZIE IMPLICITE DI COMMERCIALITÀ E IDONEITÀ PER UN PARTICOLARE SCOPO. ESSA NON SI ESTENDE OLTRE LA DURATA DELLA GARANZIA ESPLICITA QUI FORNITA E IL RICORSO PER LE VIOLAZIONI DI QUALUNQUE GARANZIA IMPLICITA SARÀ LIMITATO ALLA RIPARAZIONE O ALLA SOSTITUZIONE DEL PRODOTTO DIFETTOSO AI SENSI DELLE PRESENTI CONDIZIONI. INVACARE/MOTION CONCEPTS NON SARANNO RESPONSABILI DI EVENTUALI DANNI CONSEGUENTI O ACCIDENTALI DI QUALUNQUE FORMA ESSI SIANO.

TALE GARANZIA DEVE RISPETTARE LE LEGGI E LE NORMATIVE NAZIONALI.

Brugsanvisning



FORHANDLER: Denne brugsanvisning SKAL udleveres til brugeren af produktet.

BRUGER: Læs denne brugsanvisning, INDEN produktet tages i brug, og gem den til fremtidig brug.

Yes, you can.



Invacare® Matr^x® PB

I Generelt

I.1 Symboler

I denne vejledning anvendes nedenstående symboler til markering af faresituationer eller u hensigtsmæssig anvendelse, som kan medføre person- eller produktskader. Se oplysningerne nedenfor for at få en definition af symbolerne.



ADVARSEL

Advarsel, der angiver en potentielt farlig situation, som, hvis den ikke undgås, kan resultere i død eller alvorlig kvæstelse.

FORSIGTIG

Forsigtighedsanvisning, der angiver en potentielt farlig situation, som, hvis den ikke undgås, kan resultere i tingskade og/eller mindre kvæstelser.



Giver nyttige tips, anbefalinger og oplysninger, der sikrer en effektiv, problemfri anvendelse.

I.2 Oversigt

Vigtige oplysninger

Det bedste metode til at undgå de problemer, der er forbundet med tryksår, er at opnå forståelse for, hvordan de opstår, og hvad du selv kan gøre i forbindelse med tryksårsforebyggelse.

Kontakt din behandler eller læge, hvis du har spørgsmål vedrørende dine personlige forholdsregler.

Vælg altid puder med stor omhu. Den bedste metode til at sikre, at den valgte pude passer til dine personlige behov, er ved at vælge den i samråd med din behandler og læge.

Eftersom den enkeltes behov bliver mere og mere komplekse, bliver det stadig vigtigere at vurdere puderne.

Matrx PB

Matrx PB ryglænet er lavet af formstøbt skum, der lægger sig rundt om ABS-skallen for at give en maksimal komfort. Rygskallens afrundede form giver en enestående støtte og positionering. Matr^x PB ryglænet omfatter endvidere en valgfri lændestøtte, der kan monteres/indsættes bag den formstøbte skumpude med henblik på at give yderligere positioneringsmuligheder.

Udvendigt betræk

Det udvendige betræk er lavet af et netmateriale, som er fugtafvisende og åndbart. Vi anbefaler, at det udvendige betræk ses efter og rengøres med jævne mellemrum. Se Pleje og vedligeholdelse på side 90.

2 Sikkerhed



Tjek ALLE dele for transportskader UNDLAD at tage produktet i brug, hvis du finder transportskader. Kontakt transportfirmaet/forhandleren for at få yderligere anvisninger.

2.1 Transport af en patient, der sidder i en kørestol med et Matrx ryglæn, i et motorkøretøj

Nedenstående retningslinjer skal udleveres til alle, der er ansvarlige for transport af patienten, f.eks. skoler og transportselskaber.

Patienten skal så vidt muligt flyttes fra kørestolen over i et bilsæde og spændes fast med en hofte- og diagonalsele eller placeres i et passende barnesæde.

Matrx ryglænet er blevet testet dynamisk og overholder kravene i ISO 16840-4 og afsnit 20 i ANSI/RESNA WC/Del 4 "Sæder til brug i motorkøretøjer". Der blev anvendt en surrogatkørestol og en fremadvendt Hybrid III-testdukke af typen mellemstor mandsperson til en frontal kollisionstest. Surrogatkørestolen blev fastgjort med en kørestolsfastspænding med firepunktssele, og fastholdelsesordenen til passageren var en hofte- og diagonalsele.

Matrx ryglænet bør kun anvendes i forbindelse med kørestole, der overholder kravene til ydeevne i ANSI WC19 eller ISO 7176-19.

Tjek følgende punkter inden placering i køretøjet:

Matrx ryglænet - skal være fastgjort på forsvarlig vis i kørestolen som beskrevet i brugsanvisningen.

Støttebælter og -seler - skal blive siddende under transporten, selv om de kun er designet til at give en god kroppsstilling og ikke er beregnet til sikkerhed under transport.

Hovedstøtte - skal været fastgjort på forsvarlig vis og indstillet korrekt, så den sidder tæt ind til patientens bhoved under transporten, for at mindske risikoen for piskesmæld.

Fastspændings- og sikkerhedssystemer til kørestole

Fastspænding af kørestolen - Kørestolen skal placeres fremadrettet og spændes godt fast i køretøjet i overensstemmelse med vejledningerne fra kørestolsproducenten og producenten af fastspændingssystemet.

Sikkerhedssystem til kørestolsbrugere - Der skal være monteret et egnet sikkerhedssystem til kørestolsbrugere i overensstemmelse med vejledningen fra producenten. Minimumskravet er en hofte- og diagonalsele (hofteseler i sig selv er ikke egnede). Undgå så vidt muligt sikkerhedssystemer, der vikles over skulderen og forankres i bunden af køretøjet, da de kan påføre kørestolsbrugeren en kraftig nedadrettet belastning ved et sammenstød. Den foretrukne type går over og bag skulderen ligesom en almindelige sikkerhedsele. Hoftedelen af selen skal passe helt nøjagtigt over patientens bækken og bør ikke kunne glide op mod maveområdet. Den del af selen, der sidder på overkroppen, bør være i kontakt med patientens brystkasse og skal passe henover skulderen, uden at den skærer ind i halsen eller glider ned fra skulderen.



Hvis kørestolen og Matrx ryglænet skal transporteres uden en kørestolsbruger i, bør kørestolen fastgøres med passende udstyr i henhold til vejledningen fra producenten. Hvis udstyret skal skilles ad i forbindelse med transporten, skal du sikre dig, at alle dele er fastgjort på forsvarlig vis i køretøjet.

2.2 Tiltænkt anvendelse

Matrx PB er udformet på en måde, så den yder god støtte og positionering. Det store udvalg af forskellige størrelser giver god mulighed for at finde en løsning, der dækker netop dine ønsker og behov.

2.3 Generelle advarsler



ADVARSEL

UNDLAD AT BRUGE DETTE PRODUKT ELLER NOGEN FORMER FOR TILBEHØR UDEN FØRST AT HAVE LÆST OG FORSTÅET DENNE VEJLEDNING OG ANDET INSTRUKTIONSMATERIALE SOM F.EKS. BRUGERMANUALER, SERVICEMANUALER ELLER INSTRUKTIONSBLADE, DER UDLEVERES SAMMEN MED DETTE PRODUKT ELLER TILBEHØR. HVIS DU IKKE KAN FORSTÅ ADVARSLERNE, OPFORDRINGERNE TIL AT VÆRE FORSIGTIG ELLER INSTRUKTIONERNE, SKAL DU KONTAKTE EN TERAPEUT, FORHANDLER ELLER ET DEPOT, INDEEN DU FORSØGER AT TAGE PRODUKTET I BRUG - I MODSAT FALD KAN DER OPSTÅ PERSON- ELLER PRODUKTSKADE.

ADVARSEL VEDRØRENDE TILBEHØR

Invacares produkter er udviklet og fremstillet specifikt til brug sammen med tilbehør fra Invacare. Tilbehør, der er udviklet af andre producenter, er ikke blevet testet af Invacare og kan ikke anbefales til brug sammen med Invacares produkter.

ADVARSEL VEDRØRENDE MONTERING

Tjek, at alle fastgørelseskomponenter sidder godt fast, når du har foretaget justeringer, reparationer eller service og inden brug.

UNDLAD at montere Matrx PB på rør med en udvendig diameter på mere end 2,5 cm eller mindre end 1,9 cm. I modsat fald kan der ske person- eller tingskade.

UNDLAD at montere Matrx PB på rygrør med en udvendig diameter på mere end 2,5 cm eller mindre end 1,9 cm. I modsat fald kan der ske person- eller tingskade.

Der er en direkte forbindelse mellem Matrx PB monteringsposition og stolens stabilitet. Når Matrx PB monteres på en kørestol med TILT og/eller RYGKIP, kan det ændre stolens stabilitet. Det kan være nødvendigt at flytte på FORHJULENE, BAGHJULENE, RYGLÆNSVINKLEN, DET BEVÆGELIGE RYGLÆN, RYGKIPSTILLINGEN og/eller SÆDEDYBDEN inden brug. Vær yderst forsigtig, når du tager en nye siddeposition i brug.

Sørg for, at Matrx PB er fastgjort korrekt på kørestolen inden brug. I modsat fald kan der ske person- eller tingskade.

ADVARSEL

Hudens tilstand bør tjekkes meget hyppigt, når der er blevet installeret et nyt sædesystem.

Kontakt din behandler eller læge, hvis du har spørgsmål vedrørende dine personlige forholdsregler og behov.

Den bedste metode til at sikre, at det valgte sæde passer til dine personlige behov, er ved at vælge sædesystem i samråd med din behandler, læge eller leverandøren af udstyret.

Eftersom den enkeltes behov bliver mere og mere komplekse, blive det stadig vigtigere at vurdere de forskellige sædesystemer.

2.4 Vægtgrænse og modelnumre



Find vægtgrænser og modelnumre i nedenstående tabel.

MPB = Posture Back (ryglæn), PBD = Posture Back Deep (dybt ryglæn)

HDB = Posture Back Heavy Duty (ryglæn, ekstra kraftigt), DHD = Posture Back Deep Heavy Duty (dybt ryglæn, ekstra kraftigt)

Fed = modeller på lager, Grå = størrelser kan ikke fås.

BREDDE	HØJDE			AFRUNDINGENS DYBDE	VÆGTGRÆNSE
	30 CM	41 CM	51 CM		
36 cm	MPB3631-NH 1544783	MPB3641-NH 1544784		13 cm	136 kg
	PBD3631-NH 1545001	PBD3641-NH 1545002		18 cm	
41 cm	MPB4131-NH 1544785	MPB4141-NH 1515727	MPB4151-NH 1515728	13 cm	
	PBD4131-NH 1545003	PBD4141-NH 1545058	PBD4151-NH 1545059	18 cm	
43 cm	MPB4331-NH 1544786	MPB4341-NH 1515729	MPB4351-NH 1515730	13 cm	
	PBD4331-NH 1545060	PBD4341-NH 1545061	PBD4351-NH 1545062	18 cm	
46 cm	MPB4631-NH 1544787	MPB4641-NH 1515731	MPB4651-NH 1515732	13 cm	
	PBD4631-NH 1545063	PBD4641-NH 1545064	PBD4651-NH 1545065	18 cm	
51 cm	MPB5131-NH 1544788	MPB5141-NH 1518131	MPB5151-NH 1518132	13 cm	
	PBD5131-NH 1545066	PBD5141-NH 1545067	PBD5151-NH 1545068	18 cm	
56 cm		HDB5141-NH 1544538	HDB5151-NH 1544657	13 cm	227 kg
		DHD5141-NH 1543486	DHD5151-NH 1543487	18 cm	
61 cm		HDB5641-NH 1544658	HDB5651-NH 1544659	13 cm	
		DHD5641-NH 1543488	DHD5651-NH 1543489	18 cm	
61 cm		HDB6141-NH 1544660	HDB6151-NH 1544661	13 cm	
		DHD6141-NH 1543490	DHD6151-NH 1543491	18 cm	

3 Indstilling

3.1 Monteringsæt



Hardware sælges separat.

Hvis der er mangler eller fejl i nogle af delene, bedes du kontakt vores kundeserviceafdeling for at få tilsendt de nødvendige reservedele. Se **Kontaktoplysninger** på side 119.

ANTAL	BESKRIVELSE
2	Ryglænsmonteringsplader
2	Rørklemmer
2	Rørindsats (25 mm)
2	Rørindsats (22 mm)
6	Skruer til indstilling af dybde/rygkip
6	Rørklemmeskruer
2	Plader til fastspændingsmøtrikker
4	Lange monteringsstifter (ekstra)

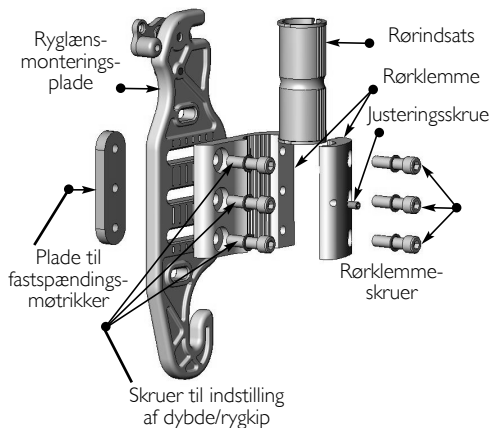

3.2 Nødvendig værktøj.

Skruenøgler: 22 mm

Unbrakonøgler: (medfølger)

Hobbykniv/saks

Skruetrækker

Målebånd/lineal

3.3 Før montering

Opbygning



ADVARSEL

Sørg for at finde en monteringsposition til **Matrx PB**, der ikke påvirker kørestolens stabilitet.

Når ryglænets position flyttes fremad eller bagud, ændres brugerens tyngdepunkt i kørestolen. En tilbagelænet ryglænsposition kan mindske kørestolens stabilitet bagtil. En mere fremadlænet ryglænsposition kan tilsvarende mindske kørestolens stabilitet fortil.

Monteringspladerne er monteret på rørklemmerne i den allerbagerste monteringsposition ved leveringen. Dette maksimerer sædedybden på kørestolens sæde (op til maks. 64 mm) forskudt bagud - se fig. A).

Ved at ændre monteringspladernes retning på rørklemmerne kan monteringssettet placeres anderledes*, så du får en monteringsposition, der ligger længere fremme, med en forskydning fremad (p op til maks. 64 mm) - se fig. B).



Den enkelte monteringsplade er også udformet, så den kan justeres fremad og bagud med 30 mm i forhold til rørklemmen.

*Sådan flytter du en monteringsplade/rørklemme til den yderste position:

1. Tag monteringspladen af rørklemmen (3 skruer).
2. Drej rørklemmen 180°, og fastgør den til monteringspladen igen
3. Montér rørklemmen som vist i fig. B.

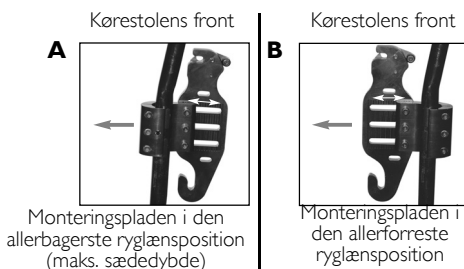

Tilpasning af størrelsen på det bagerste rør



På nogle kørestole kan der være en ujævn overgang langs det bagerste rygrør, hvor der er indsat et rør med en mindre diameter i et rør med en større diameter. Hvis rørklemmerne skal monteres lige på denne overgang, kan plastikindsatserne skæres over i to halve, så klemmen kan fastgøres sikkert på de bagerste rygrør (se fig. B).

Til kørestole med korte siderør kan det være nødvendigt at montere MatrX PB-rørerstatninger (PBCR'er). PBCR'erne erstatter eksisterende skubbehåndtag eller rørforlængerdele på standardmæssige rygrør på 25 mm. Rørklemmerne kan monteres direkte på erstatningsrørene for at give mulighed for en korrekt montering af MatrX PB. Erstatningsrør kan bestilles hos Motion Concepts via Invacare (del nr. TRX2810).

- Rygrør på 25 mm - rørklemmerne monteres uden plastikindsatser.
- Rygrør på 22 mm - kræver plastikindsatser på 22 mm (medfølger).
- Rygrør på 19 mm - kræver plastikindsatser på 19 mm.

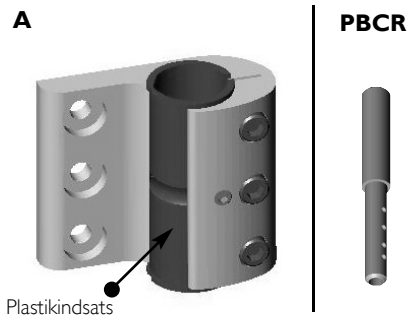

A

Plastikindsats

PBCR

B



Plastikindsatsen kan skæres over, hvis rørklemmen fastgøres på det sted, hvor to bagrør med forskellige diametre er samlet.

3.4 Montering af Matrx PB

Montering af monteringspladerne



ADVARSEL

De medfølgende dele er af høj styrke og testet for holdbarhed. ANVEND IKKE uoriginale dele. Benyt ikke andre dele end dem, der følger med ved leveringen.

1. Fjern en eventuel ryglænspolstring.
2. Find ud af, hvor monteringspladen skal placeres for at dække brugerens behov. Se Før montering på side 83.
3. Løsn rørklemmeskruerne (3 stk.), og monter rørklemmen løst (med monteringsbeslag) på hver af de bagerste rygrør. (Monter plastikindsatser om nødvendigt).
4. Start på den ene side med at placere rørklemmen i den ønskede højde på det bagerste rygrør, og stram klemmeskruerne nok til at holde den på plads. Klemmer og skruer er strammet helt, når ryglænet er monteret, og de endelige justeringer er foretaget.
5. Mål den nøjagtige højde på den monterede rørklemmedel fra et fikspunkt på kørestolen (f.eks. sæderammen), og monter den anden rørklemme i samme højde på det modsatte bagrør - se fig. A. Sørg for, at rørklemmerne/monteringspladerne monteres parallelt med hinanden.



Monteringspladen er forsynet med justeringshuller, der sidder længere oppe eller nede, for at give mulighed for andre monteringshøjder, hvis man støder på forhindringer. Når du bruger disse alternative monteringshuller, øges eller mindskes ryglænets højde med 22 mm. Disse alternative huller begrænser antallet af tilgængelige indstillinger af dybde og/eller rygkipvinkel.

6. Sådan monteres Matrx PB på monteringspladerne:
 - A. Lad de nederste monteringsstifter glide ind i hullerne i bunden af hver monteringsplade (se fig. B).
 - B. Lad nu de øverste monteringsstifter gå i indgreb i låsemekanismen i toppen af monteringspladerne.

A Kørestolen set forfra med afmonteret ryglæn

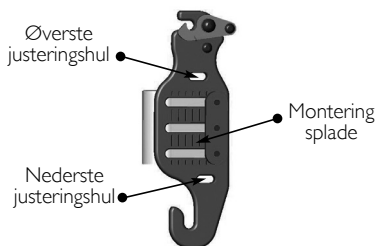
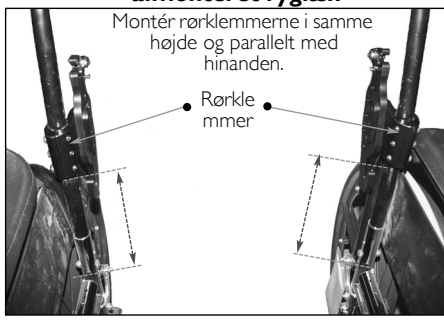

B

Øverste monteringsstift



Nederste monteringsstift

Indstilling af monteringsstifterne



Standardudgaven af vores MatrX PB ryglæn fås i flere forskellige bredder (36 cm, 41 cm, 43 cm, 46 cm og 51 cm). Der følger to sæt monteringsstifter med alle MatrX PB ryglæn (standardstifter og lange stifter). Alle ryglæn er samlet fra fabrikken med standardmonteringsstifter. Standardstifter giver tilstrækkelige justeringsmuligheder til, at MatrX PB kan monteres på de fleste typiske kørestolsrør og kan erstatte bagrør med bredder, der er op til 25 mm smallere end den faktisk ryglænsbredde. Der kan dog være behov for lange stifter i de tilfælde, hvor kørestolens sæderamme (inklusive bagrør) er bredere end den faktisk bredde på MatrX PB ryglænet. De lange stifter giver mulighed for en sædebredde, der er op til 25 mm bredere end den faktisk ryglænsbredde.

Eksempel: MatrX PB (41 cm):

Sæderamme med en bredde på 38 cm (bagrør) = standardstifter

Sæderamme (rygrør) med en bredde på 41 cm = standardstifter

Sæderamme (rygrør) med en bredde på 43 cm = lange stifter

Hvis man anvender den smalleste indstilling til ryglænet, er området for indstilling af dybde/rygkip mindre end i de bredere positioner.

Der kan fås forlængede monteringsstifter* (sælges separat), der giver mulighed for at montere vores MatrX PB ryglæn på sæderammer, der er op til 5 cm bredere end den faktiske ryglænsbredde.

MatrX PB set bagfra

Monteringsstifter (4 stk.)



Justerbar
stiftedybde



FORSIGTIG

* De forlængede monteringsstifter er kun til brug med vores standardstørrelser (ryglæn op til 136 kg vægkapacitet). Vi anbefaler ikke brug af de forlængede monteringsstifter i forbindelse med rygkipsanordninger.

Justering af monteringsstifterne



FORSIGTIG

Hvis stifterne sættes forkert i, kan det medføre, at rygskallen og/eller monteringspladerne beskadiges. Sørg for, at der er tilstrækkeligt mellemrum mellem monteringspladerne og monteringsstifterne (vi anbefaler en spalte på mindst 3 mm).

Sørg for, at brystmøtrikkerne er strammet helt. Udeladelse heraf kan beskadige/forårsage revner i rygskallen. Sørg for, at stifterne ikke drejer, når du strammer brystmøtrikkerne. Brug **ALDRIG** Loctite® på monteringsstifter.

1. Vurdér, hvor meget hver monteringsstift skal justeres (se fig.), når ryglænet er placeret sikkert på kørestolen.
2. Fjern ryglænet fra kørestolen, og løs brystmøtrikken på de stifter, der skal justeres, med en skrueøgle. Udskift standardmonteringsstifterne med lange monteringsstifter, hvis det er nødvendigt.
3. Juster dybden på monteringsstiften (med uret for at mindske/mod uret for at forlænge), så der er et mellemrum på mindst 3 mm mellem toppen af stiften og monteringspladen.

4. Stram hver brystmøtrik igen for at sikre stifterne på deres plads.

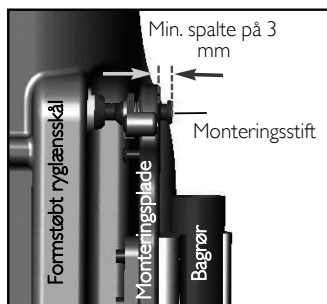
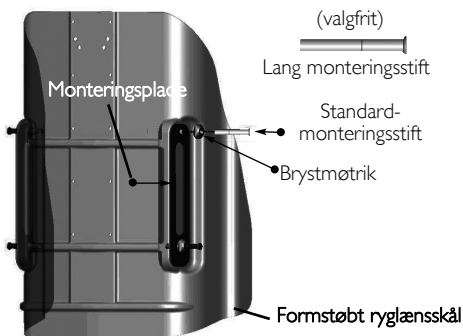

Montering af ryglænet

1. Kontrollér, at ryglænet generelt passer og sidder godt (foretag justeringer, hvis det er nødvendigt).
2. Fastgør rørklemmeskruerne sikkert på begge bagrør, og stram justeringsskruerne for at sikre, at monteringspladerne ikke falder af eller drejer.
3. Det er lettest at finde den optimale indstilling af dybde og rygkip, når brugeren sidder i kørestolen. Løsn skruerne til indstilling af dybde/rygkip på monteringspladerne, og indstil ryglænet til den ønskede dybde og rygkipsvinkel, mens brugeren sidder i kørestolen. Stram alle skruerne igen for at låse ryglænet i den ønskede position.

i Sørg for, at indstillingen af dybde/rygkip er symmetrisk* på venstre og højre monteringsplade.

De lodrette riller i monteringspladerne skal fungere som et referencepunkt, der skal gøre den symmetriske montering (se fig.) lettere. Eftersom ryglænet kan monteres i en vinklet (tilbagelænet) position, hvis man ønsker det, monteres det ikke altid parallelt med disse lodrette linjer.

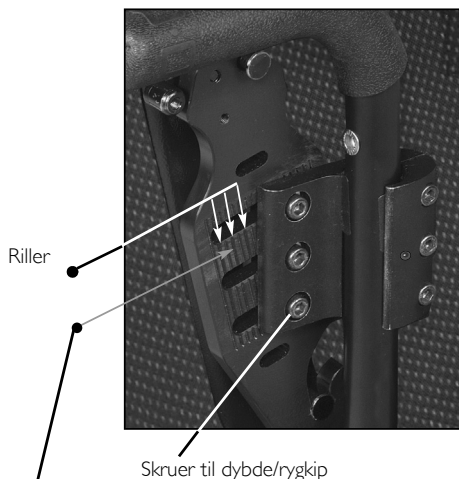

Brug rillerne til at indstille venstre og højre monteringsplade symmetrisk efter.

4 Brug

4.1 Adskillelse af ryglænet fra kørestolen

1. Udfør en af følgende handlinger:
 - Hvis der ikke er en udløsningsmekanisme med snor - løft grebene (i højre og venstre side) samtidig for at åbne låsemekanismen og frigøre de øverste stifter fra monteringspladerne. Se figur.
 - Udløsningsmekanisme med snor - Træk snoren opad for at frigøre/åbne frigørelsesgrebene. Se Enhåndsbetjent udløsningsmekanisme med snor på side 89.
2. Løft hele ryglænet op og fremad for at frigøre de nederste stifter fra de nederste huller i monteringspladerne.

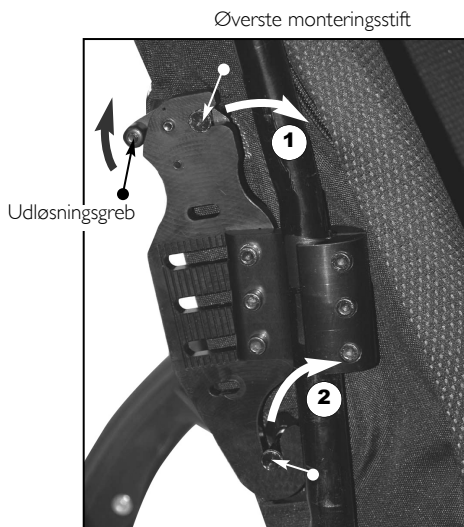

Nederste monteringsstift

4.2 Fastgørelse af hoved-/nakkestøtte (tilbehør)

Alle MatrX PB ryglæn indeholder en indbygget hovedstøtteplade, som kan anvendes til fastgørelse af ekstra hoved- og nakkestøtter. Pladen har to sæt monteringshuller til hovedstøtteklemmer og kan anvendes til de fleste standardhovedstøtter (se fig.). Der kan bores yderligere huller i rygskallen og hovedstøttepladen til montering af de nødvendige dele, hvis der er behov for det.

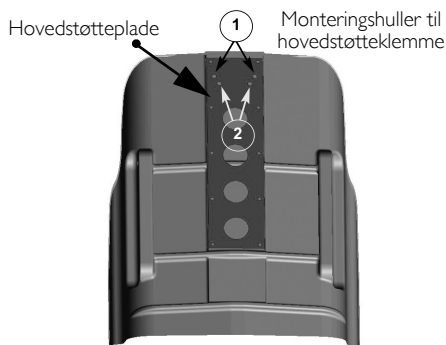

Montering af en hovedstøtteklemme



ADVARSEL

Hovedstøtter, der er monteret på MatrX PB ryglænet, er ikke beregnet til brug under transport og yder ikke tilstrækkelig støtte i tilfælde af et uheld. Kørestolsbrugere bør flyttes over i et passende sæde, hvis de skal transporteres i motorkøretøjer, og fastspændes med de sikkerhedssystemer, som autoindustrien stiller til rådighed.

Hovedstøttepladen er trukket bagud i rygskallen for at forhindre hårde dele i at lave huller i ryglænspudden. Sørg for, at hårde dele fra hovedstøtteklemmen ikke rager ud over dette tilbagetrukne område.

1. Åbn betrækket (træk det ned), og find den rette placering til monteringshullerne til hovedstøtteklemmen (bor nye huller, hvis det er nødvendigt).
2. Luk betrækket, og stik forsigtigt huller i det betræksstof, der passer til de valgte monteringshuller til hovedstøtteklemmen.
3. Åbn og træk forreste halvdel af betrækket ned (langt nok ned til, at du kan få adgang til de passende monteringshuller på hovedstøttepladen).
4. Anbring hovedstøtteklemmen på ydersiden af ryglænsbetrækket, og skub monteringskruerne indad gennem stoffet og hovedstøttepladen.
5. Skru hovedstøtteklemmen på, og luk betrækket.

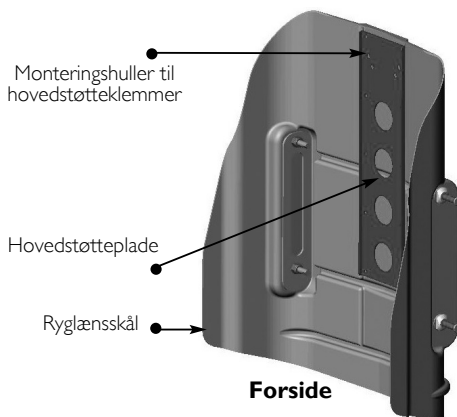

4.3 Enhåndsbetjent udløsningsmekanisme med snor

1. Før nylon snoren ind igennem hullerne i låsemekanismen i toppen af venstre og højre monteringsplade (se fig. A).
2. Sæt låsemekanismen på snoren (se fig. B). Tryk på knappen for at åbne låsemekanismen, og før nylon snorens to ender ind igennem åbningen.
3. Juster snorens længde, så den hænger ned i en vinkel på ca. 35-45°, når ryglænet er monteret korrekt (dette gør, at udløsmekanismen fungerer mere effektivt). Klip om nødvendigt overskydende snor af for at undgå en sammenfiltring. Saml de løse snoreender i én knude efter indstillingen, så de ikke glider ud af låsen.



Smelt forsigtig enderne af snoren, hvis du har afkortet den, for at undgå at de trævler.



Før snoren igennem låsemekanismen.

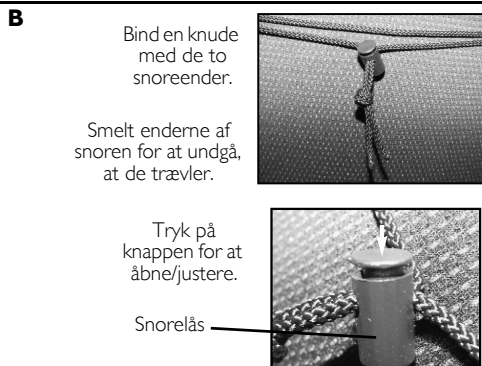
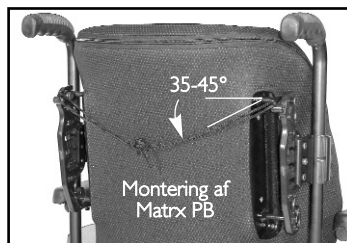

5 Pleje og vedligeholdelse

5.1 Rengøring

Det er let at tørre betrækket af med en fugtig klud efter behov.

Betrækket kan tages af for at blive maskinvasket eller for at få adgang til det indvendige af ryglænet, hvis der skal laves ændringer.

Åbn lynlåsen i toppen, og fjern forsigtig betrækket ved at åbne velcrolukningerne langs siderne af rygskallen. Lynlåsen bør lukkes inden maskinvask.

Hvis betrækket bliver snavset, skal du indhente nærmere oplysninger om desinficering. Kontakt om nødvendigt Invacare for at få oplysninger om dekontameringsprotokoller.

5.2 Eftersyn



ADVARSEL

Tjek **ALLE** fastgørelseselementer en gang om ugen for at sikre, at mekaniske forbindelser og fastgørelsesdele er strammet godt. I modsat fald kan der opstå person- eller tingskade.

Fortsæt **IKKE** med at anvende produkter, hvis der konstateres problemer. Der kan udføres udbedringer hos eller gennem din leverandør.

Vi anbefaler, at man med jævne mellemrum ser alle dele efter, herunder skruer, beslag, betrækmateriale, skum (hvis der er adgang til det) og plastdele. Tjek for deformationer, korrosion, knæk, slid eller trykmærker.

6 Efter brug

6.1 Genbrug



ADVARSEL: Risiko for personskade

Lad altid en forhandler undersøge produktet for beskadigelser, inden produktet overdrages til en ny bruger. UNDLAD at bruge produktet, hvis der findes skader. Ellers kan der ske personskade.

Rygpudden er egnet til genbrug. Der skal i så fald foretages følgende handlinger:

- Rengøring og desinficering i henhold til Rengøring på side 90.
- Eftersyn i henhold til Eftersyn på side 90.
- Rygpuden bør tilpasses til den nye bruger i henhold til Montering af ryglænet på side 88.

7 Garanti

Denne garanti gælder kun for den oprindelige køber/bruger af vores produkter.

Denne garanti giver dig specifikke juridiske rettigheder. Du kan have yderligere juridiske rettigheder i dit respektive land. Invacare/Motion Concepts yder den oprindelige køber to års garanti på disse produkter med hensyn til materiale- og fabrikationsfejl. Denne garanti gælder ikke for punkteringer, flænger eller brændmærker, eller hvis pudens betræk fjernes. Hvis produktet inden for denne garantiperiode viser sig at være behæftet med fejl, skal det respektive produkt repareres eller udskiftes, efter Invacare/Motion Concepts' valg med istandsatte eller nye dele. Denne garanti omfatter ikke arbejds- eller transportomkostninger, der måtte opstå i forbindelse med montering af reservedele eller reparationer af sådanne produkter. Garantien løbetid udvides ikke ifm. produktreparationer, men følger den for produktet fastsatte garantiperiode. Invacare/Motion Concepts' eneste forpligtelse i henhold til denne garanti er begrænset til selve reparationen og/eller udskiftningen. Hvis du ønsker at gøre garantien gældende, bedes du kontakte den forhandler, du har købt dit Invacare/Motion Concepts produkt hos. I tilfælde af at du ikke finder garantiydelsestilfredsstillende, bedes du skrive direkte til Invacare/Motion Concepts på den adresse, der fremgår af bagsiden af denne brugsanvisning. Angiv forhandlerens navn og adresse, modelnummer, købsdato, beskriv fejlsens art og angiv, hvis der er tale om et serieprodukt, serienummeret.

Invacare Corporation/Motion Concepts udsteder en tilladelse til returnering. Den fejlbehæftede enhed eller del skal returneres til gennemsyn under garantien med angivelse af serienummeret, hvis dette findes, senest tredive (30) dage efter datoen for udstedelse af tilladelsen til returnering. Send IKKE produkter retur til vores fabrik uden vores forudgående samtykke. Vi afviser forsendelser, der sendes pr. efterkrav. Betal altid forsendelsesomkostningerne på forhånd.

INDSKRÆNKNINGER OG UNDTAGELSER: GARANTIEN GÆLDER IKKE FOR PROBLEMER, DER MÅTTE OPSTÅ VED NORMALT SLID ELLER MANGLENDE OVERHOLDELSE AF DEN VEDLAGTE VEJLEDNING. OVENNÆVNTE GARANTI GÆLDER DESUDEN IKKE FOR SERIENUMMEREREDE PRODUKTER, HVIS SERIENUMMERET ER BLEVET FJERNET ELLER GJORT ULÆSELIGT; PRODUKTER, DER ER BLEVET BEHANDLET SKØDESLØST, HAR VÆRET UDSAT FOR ET UHELD, ER BLEVET BETJENT, VEDLIGEHOLDT ELLER OPBEVARET FORKERT; ELLER PRODUKTER, DER ER BLEVET ÆNDRET UDEN INVACARE/MOTION CONCEPTS' UDTRYKKELEGE, SKRIFTLIGE SAMTYKKE, MEN ER IKKE BEGRÆNSET TIL FØLGENDE: ÆNDRINGER SOM FØLGE AF BRUG AF UAUTORISEREDE DELE ELLER TILBEHØR: PRODUKTER, DER ER GÅET I STYKKER SOM FØLGE AF REPARATIONER, SOM IKKE UDTRYKKELEGE HAR VÆRET GODKENDT AF INVACARE/MOTION CONCEPTS; PRODUKTER, DER ER GÅET I STYKKER PÅ GRUND AF FORHOLD, DER LIGGER UDEN FOR INVACARE/MOTIONCONCEPTS' MAGT; PRODUKTER, DER ER BLEVET REPARERET AF ANDRE END INVACARE/MOTIONCONCEPTS' FORHANDLERE, HVILKET DET ALENE ER OP TIL INVACARE/MOTIONCONCEPTS AT VURDERE RIGTIGHEDEN AF.

OVENNÆVNTE GARANTI GÆLDER EKSKLUSIVT OG TRÆDER I STEDET FOR SAMTLIGE ANDRE UDTRYKKELEGE GARANTIER, HERUNDER UNDERFORSTÅEDE GARANTIER OMKRING SALGBARHED OG EGNETHED TIL ET BESTEMT FORMÅL.

DEN GÆLDER IKKE I LÆNGERE TID END DEN UDTRYKKELEGE GARANTI, DER GIVES HERI, OG RETSMIDLET I FORBINDELSE MED OVERTRÆDELSE AF UNDERFORSTÅEDE GARANTIER ER BEGRÆNSET TIL REPARATION ELLER UDSKIFTNING AF DET FEJLBEHÆFTEDE PRODUKT I HENHOLD TIL VILKÅRENE HERI. INVACARE/MOTION CONCEPTS PÅTAGER SIG IKKE ANSVARET FOR INDIREKTE TAB ELLER FØLGESKADER AF NOGEN ART. DENNE GARANTI UDVIDES I OVERENSSTEMMELSE MED LOKAL/NATIONAL LOVGIVNING.

Bruksanvisning



ÅTERFÖRSÄLJARE: Den här bruksanvisningen MÅSTE ges till brukaren.

BRUKARE: INNAN du använder produkten ska du läsa denna bruksanvisning och spara den för framtida behov.

Yes, you can.



Invacare® Matrix® PB

I Allmänt

I.1 Symboler

I den här bruksanvisningen används symboler som gäller risker eller osäker användning som kan orsaka skada på person eller egendom. Symbolerna definieras nedan.



VARNING

En varning informerar om en riskfylld situation som kan leda till allvarlig skada eller dödsfall om den inte undviks.

FÖRSIKTIGT

Försiktigt informerar om en riskfylld situation som kan leda till skada på egendom och/eller lättare personskada om den inte undviks.



Ger användbara råd, rekommendationer och information för en effektiv och problemfri användning.

I.2 Översikt

Viktig information

Det bästa sättet att undvika problem med trycksår är att förstå vad som orsakar dem och din roll i ett hudvårdsprogram.

Du bör konsultera din terapeut och läkare om du har några frågor angående individuella begränsningar och behov.

Alla dynor bör väljas noggrant. Det bästa är att arbeta tillsammans med din terapeut och din läkare för att se till att valet av dynor passar dina individuella behov.

När individens behov blir mer komplicerade blir det ännu viktigare att välja rätt dynor.

Matrix PB

Ryggstödet Matrix PB är konstruerat i formgjutna skumdynor som sträcker sig runt backstycket i ABS för att ge maximal komfort. Backstycket är format för att ge utmärkt stöd och läge. Till ryggstödet Matrix PB kan du även välja till ett ländryggsstöd som kan installeras bakom den formade skumdynan för att ge ytterligare möjligheter att justera läget

Yttre klädsel

Den yttre klädseln är tillverkad i ett nätmaterial som andas och är fuktbeständigt. Du bör göra rent och inspektera den yttre klädseln regelbundet. Se [Skötsel och underhåll](#) på sida 103.

2 Säkerhet

i Kontrollera ALLA delar för att se om de har skadats under leveransen. Om någon del är skadad ska den INTE användas. Kontakta återförsäljaren för mer information.

2.1 Transport av en brukare i en rullstol som utrustats med ett Matrix-ryggstöd i ett motorfordon

Följande riktlinjer ska göras tillgängliga för alla parter som ansvarar för transport av användaren, t.ex. skolor och transportföretag.

När det är praktiskt möjligt ska brukaren överföras från rullstolen till en plats i fordonet och använda ett säkerhetsbälte över höften och diagonalt över bröstet eller en lämplig bilbarnstol.

Matrix-ryggstödet har testats dynamiskt och uppfyller kraven i ISO 16840-4 och avsnitt 20, ANSI/RESNA WC/volym 4 "Sittsystem för rullstolar för användning i motorfordon". En ersättningsrullstolsbas (SWCB) och en Hybrid III antropomorfisk testenheter av medelstorlek-vuxen man användes vid framåtriktade frontala krocktester. Ersättningsrullstolsbasen sattes fast på fyra ställen med ett fastspänningsbälte och fastspänning av brukaren skedde med ett fastspänningssystem över höft och diagonalt över bröstet som förankrats i fordonet.

Matrix-ryggstöd ska endast användas tillsammans med rullstolar som uppfyller prestandakraven i ANSI WC19 eller ISO 7176-19.

Före transport i fordonet ska du kontrollera följande:

Matrix-ryggstöd - måste sitta fast ordentligt på rullstolen enligt beskrivningen i bruksanvisningen.

Bälten och selar för att bibehålla kroppsställningen - ska sitta kvar under transport. De är emellertid endast utformade för att ge stöd av kroppsställningen och är inte avsedda att ge transportsäkerhet.

Huvudstöd - måste sättas fast ordentligt och justeras korrekt nära patientens bakhuvud under transport för att minska risken för whiplashskada.

System för fastspänning av rullstol och fastspänning av brukaren (WTORS)

Fastspänning av rullstolen - Rullstolen måste spännas fast ordentligt i fordonet i framåtriktad position, i enlighet med anvisningar från tillverkare av rullstolen och fastspänningssystemet.

Brukarfastspänning - Ett lämpligt system för fastspänning av brukaren måste också monteras i enlighet med tillverkarens anvisningar. Minst ett bälte över höften och ett diagonalt bälte (endast bälte över höften räcker inte). Bälten som går över axeln och fäster på fordonets golv ska undvikas om möjligt, eftersom de kan orsaka stor belastning nedåt genom brukaren vid en stöt. Rekommenderad typ fäster ovanför och bakom axeln som ett säkerhetsbälte. Den del av bältet som går över höften ska sitta åt ordentligt över brukarens bäcken och det ska inte kunna åka upp över bukområdet. Den del av bältet som sitter över den övre bröstkorgen ska vara i kontakt med brukarens bröstorg och gå över axeln/axlarna, utan att skära in i nacken eller glida av axeln/axlarna.

i Om rullstolen och Matrix-ryggstödet ska transporteras utan brukaren i ska rullstolen spännas fast med lämplig utrustning enligt tillverkarens anvisningar. Om utrustningen ska tas isär för transport ska du se till att alla delar är säkert fastspända i fordonet.

2.2 Användning

Matrix PB är format för att ge mittstöd och läge. Den stora mängden storlekar innebär utmärkt stöd och komfort för många olika behov hos brukarna.

2.3 Allmänna varningar



VARNING

ANVÄND INTE DENNA PRODUKT ELLER NÅGON TILLVALSUTRUSTNING INNAN DU HAR LÄST OCH FÖRSTÅTT DESSA INSTRUKTIONER OCH EVENTUELLT YTTERLIGARE INSTRUKTIONSMATERIAL, SÅSOM ÄGARHANDBÖCKER, SERVICEHANDBÖCKER ELLER INSTRUKTIONSBLAD SOM MEDFÖLJER PRODUKTEN ELLER TILLVALSUTRUSTNING. OM DU INTE KAN FÖRSTÅ VARNINGARNA ELLER INSTRUKTIONERNA SKA DU KONTAKTA HÄLSO- OCH SJUKVÅRDPERSONAL, ÅTERFÖRSÄLJAREN ELLER TEKNISK PERSONAL INNAN DU ANVÄNDER UTRUSTNINGEN – ANNARS KAN DET ORSAKA SKADA PÅ PERSON ELLER EGENDOM.

VARNING FÖR TILLBEHÖR

Invacares produkter är särskilt utformade och tillverkade för att användas med tillbehör från Invacare. Tillbehör från andra tillverkare har inte testats av Invacare och vi rekommenderar inte att sådana används tillsammans med Invacares produkter.

MONTERINGSVARNING

Se till att alla tillbehör är monterade och sitter fast ordentligt efter alla justeringar, reparationer eller service och före användning.

MONTERA INTE Matrx PB-anordningen på ryggstödsrör med en utvändig diameter som överstiger 2,5 cm eller understiger 1,9 cm. Om den används kan personskador eller skador på utrustningen inträffa.

Monteringspositionen för Matrx PB är direkt kopplad till rullstolens stabilitet. När Matrx PB läggs till en VINKLINGSBAR och/eller TILTBAR rullstol kan detta leda till sämre stabilitet. Det kan bli nödvändigt att positionera om FRAMHJUL, BAKHJUL, RYGGSTÖDSVINKEL, TILTUTRYMME, TILTNINGSLÄGE och/eller SITTDJUP före användning. Iaktta stor försiktighet när du använder en ny sittposition.

När Matrx PB läggs till en VINKLINGSBAR och/eller TILTBAR rullstol måste en STABILISERARSTAG eller HORIZONTELL STABILISERINGSSTAG finnas på plats för att stabilisera ryggstödsrören.

Kontrollera att Matrx PB är korrekt säkrat på rullstolen före användning. Annars kan personskador eller skador på utrustningen inträffa.

VARNING

Huden bör undersökas ofta efter att en ny sits har monterats.

Du bör konsultera din terapeut och läkare om du har några frågor angående individuella begränsningar och behov.

Det bästa är att arbeta tillsammans med din terapeut, läkare och utrustningsleverantör för att se till att sitsvalet passar dina individuella behov.

När individens behov blir mer komplicerade blir det ännu viktigare att välja rätt sits.

2.4 Max brukarvikt och modellnummer



Se tabellen för maxvikt och modellnummer.

MPB = Posture Back (Ställningsryggstöd), PBD = Posture Back Deep (Djupt ställningsryggstöd)

HDB = Posture Back Heavy Duty (Kraftigt ställningsryggstöd), DHD = Posture Back Deep Heavy

Duty (Kraftigt djupt ställningsryggstöd)

Fetstil = Grundmodeller, Grå = Storlekar som ej finns tillgängliga.

BREDD	HÖJD			FORMDJUP	MAXVIKT
	30 CM	41 CM	51 CM		
36 cm	MPB3631-NH	MPB3641-NH		13 cm	136 kg
	PBD3631-NH	PBD3641-NH		18 cm	
41 cm	MPB4131-NH	MPB4141-NH	MPB4151-NH	13 cm	
	PBD4131-NH	PBD4141-NH	PBD4151-NH	18 cm	
43 cm	MPB4331-NH	MPB4341-NH	MPB4351-NH	13 cm	
	PBD4331-NH	PBD4341-NH	PBD4351-NH	18 cm	
46 cm	MPB4631-NH	MPB4641-NH	MPB4651-NH	13 cm	
	PBD4631-NH	PBD4641-NH	PBD4651-NH	18 cm	
51 cm	MPB5131-NH	MPB5141-NH	MPB5151-NH	13 cm	
	PBD5131-NH	PBD5141-NH	PBD5151-NH	18 cm	
56 cm		HDB5141-NH	HDB5151-NH	13 cm	227 kg
		DHD5141-NH	DHD5151-NH	18 cm	
		HDB5641-NH	HDB5651-NH	13 cm	
		DHD5641-NH	DHD5651-NH	18 cm	
61 cm		HDB6141-NH	HDB6151-NH	13 cm	
		DHD6141-NH	DHD6151-NH	18 cm	

3 Förberedelser

3.1 Innehåll i sats med monteringsmaterial



Maskinvara säljs separat.

Om något av monteringsmaterialet saknas eller har förlorats ska du kontakta kundserviceavdelningen för att vi ska kunna skicka nödvändiga ersättningsdelar till dig. Se **Kontaktinformation** på sida 119.

ST	BESKRIVNING
2	Monteringsplattor för ryggstöd
2	Rörklämmor
2	Rörmellanlägg (25 mm (1"))
2	Rörmellanlägg (22 mm (7/8"))
6	Justeringskruvar för djup/lutning
6	Skrubar till rörklämmor
2	Mutterplattor till rörklämmor
4	Långa monteringsstift (tillval)

3.2 Verktyg som behövs

Skiftnycklar: 7/8" (22 mm)

Insexnycklar: (tillhandahålls)

Kökskniv/sax

Stjärnskruvmejsel

Måttband/linjal

3.3 Före montering

Monteringskonfiguration



VARNING

När monteringspositionen för Matrx PB fastställs ska du se till att rullstolens stabilitet inte påverkas.

När ryggstödet positioneras framåt och bakåt ändras brukarens tyngdpunkt i rullstolen. En position långt bak kan minska rullstolens stabilitet bakåt betydligt. Likaså kan en position längre fram minska rullstolens stabilitet framåt.

Monteringsplattorna levereras hopmonterade på rörklämmorna i den bakre monteringskonfigurationen. Detta ger maximalt sittdjup för rullstolens sits (upp till maximalt 64 mm (2,5") förskjutning bakåt - se bild A).

Genom att ändra riktning på monteringsplattorna på rörklämmorna kan anordningen konfigureras om* för att ge en monteringsposition längre fram för ryggstödet, om så önskas (upp till maximalt 64 mm (2,5") förskjutning framåt - se bild B).



Varje monteringsplatta är också utformad så att den möjliggör en justering på 38 mm (1,5") framåt och bakåt i förhållande till rörklämman

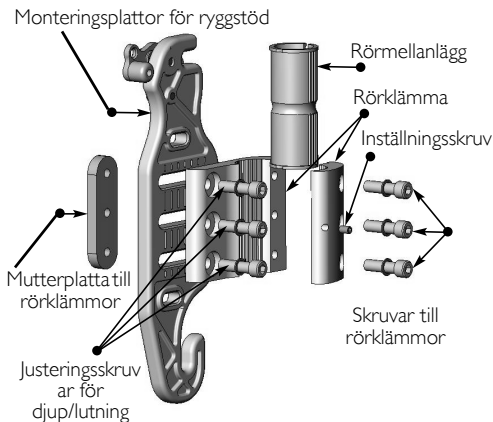

*Gör så här för att konfigurera om en monteringsplatta/rörklämma för placeringen av ryggstödet så långt fram som möjligt:

1. Ta loss monteringsplattan från rörklämma (3 skruvar),
2. Roterera rörklämma 180° och sätt fast den igen på monteringsplattan,
3. Montera rörklämma enligt illustrationen i bild B.

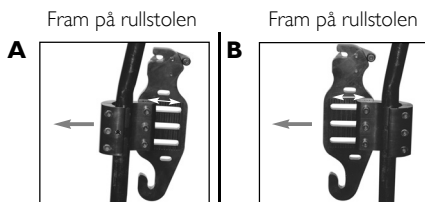

Monteringsplattan placerad så att ryggstödet hamnar så långt bak som möjligt

Monteringsplattan placerad så att ryggstödet hamnar så

Anpassning efter ryggstödsrörets storlek



På vissa rullstolar kan det finnas en ojämn skarv i ryggstödsröret där ett rör med mindre diameter har förts in i ett rör med större diameter. Om rörklämma måste monteras över skarven kan plastmellanläggen kapas på mitten, så att klämmorna kan fästas ordentligt på ryggstödsrören (se bild B).

För rullstolar med korta ryggstödsrör kan det bli nödvändigt att montera Matrix PB ersättningsrör (PBCR). De är utformade för att ersätta befintliga handtag för påskjutning eller rörflängningar på standardryggstödsrör på 25mm(1"). Rörklämmorna kan monteras direkt på ersättningsryggstödsrören så att Matrix PB kan monteras ordentligt. Ersättningsrör kan erhållas från Motion Concepts (artikelnr TRX2810).

- 25 mm (1") ryggstödsrör - rörklämmor monteras utan plastmellanlägg.
- 22 mm (7/8") ryggstödsrör - kräver 22 mm (7/8") plastmellanlägg (medföljer)
- 19 mm (3/4") ryggstödsrör - krävs 19 mm (3/4") plastmellanlägg.

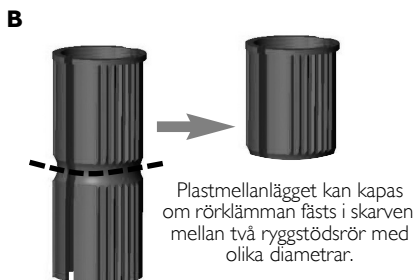
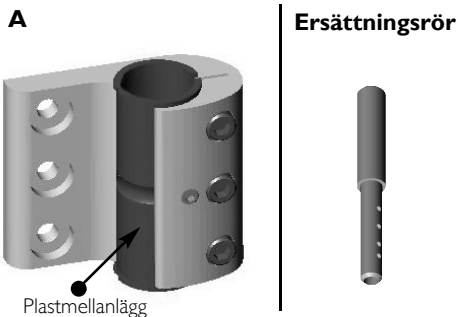

3.4 Montera Matrx PB

Montera monteringsplattorna



VARNING

Monteringsmaterialet som tillhandahålls har hög hållfasthet som har testats. ANVÄND INTE annat material. Använd endast det material som tillhandahålls.

1. Ta bort befintlig ryggstödsklädsel (om tillämpligt).
2. Se till att du har önskat monteringsmaterial för montering av monteringsplattan för brukaren. Se Före montering på sida 96.
3. Lossa rörklämskruvarna (3 st) och montera provisoriskt rörklämmorna (med monteringsfästen) på ryggstödsrören. (Montera plastmellanlägg om sådana behövs).
4. Med början på ena sidan ska du placera rörklämman på önskad höjd på ryggstödsröret och dra åt skruvarna på klämman tillräckligt hårt för att den ska sitta på plats. Klämmorna och inställningsskruvarna dras åt fullständigt när ryggstödet har monterats och alla sista justeringar har gjorts.
5. Mät den exakta höjden som rörklämsanordningen har monterats på från en fast punkt (t.ex. sittramen) och montera den andra rörklämman på samma höjd på det andra ryggstödsröret – se bild A. Se till att rörklämmorna/monteringsplattorna har monterats parallellt till varandra.



Ytterligare övre och nedre justeringshål finns på monteringsplattan för att montering ska kunna ske på olika höjd om det finns hinder. Om dessa alternativa justeringshål används höjs eller sänks ryggstödet med 22 mm (7/8"). Dessa alternativa hål begränsar inställningen av djup och/eller lutningsvinkel.

6. Gör så här för att montera Matrx PB på monteringsplattorna:
 - A. Skjut in de nedre monteringsstiften i de böjda spåren längst ned på monteringsplattorna (se bild B).
 - B. När de nedre stiften är på plats ska du låsa/knäppa fast de övre monteringsstiften i låsmekanismen längst upp på monteringsplattorna.

A Rullstolen framifrån med ryggstödet borttaget

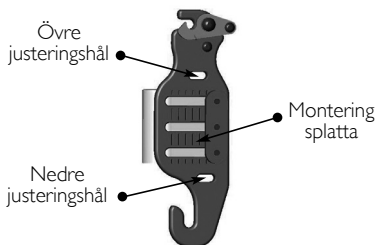
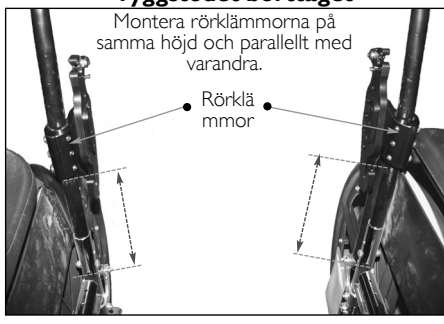

B Övre monteringsstift



Nedre monteringsstift

Konfiguration/inställning av monteringsstift



Standardmodellerna av MatrX PB ryggstöd finns i flera olika breddar (36 cm (14"), 41 cm (16"), 43 cm (17"), 46 (18") och 51 cm (20")). Två uppsättningar monteringsstift tillhandahålls med varje MatrX PB (standardstift och långa stift). Ryggstöden har monterats på fabriken med standardmonteringsstiften.

Standardstiften ger tillräcklig justerbarhet för att MatrX PB ska kunna monteras på de flesta vanliga ryggstödsrör på rullstolar och kompenserar för bredder på ryggstödsrören som är upp till 25 mm (1") smalare än ryggstödet's bredd. Långa stift kan emellertid krävas i situationer där rullstolens sittram (även ryggstödsramen) är bredare än MatrX PB ryggstödsbredd. De långa stiften gör att ryggstödet kan användas med en bredare sitsstorlek som är upp till 25 mm (1") bredare än ryggstödet.

Exempel: För en 41 cm (16") MatrX PB:

38 cm (15") bredd på rullstolens sittram (ryggstödsrör) = standardstift

41 cm (16") bredd på rullstolens sittram (ryggstödsrör) = standardstift

43 cm (17") bredd på rullstolens sittram (ryggstödsrör) = långa stift

När den smalaste inställningen för ryggstödet används, kan djup-/lutningsjusteringar inte göras i lika stor mån som för bredare positioner.

Förlängda monteringsstift* (EMP) finns tillgängliga (säljs separat) för att MatrX PB-ryggstöden ska kunna monteras på sittramar som är upp till 5 cm (2") bredare än ryggstödet.

**Matrx PB
bakifrån**

Monteringsstift (4 st)

Justerbart stiftdjup



FÖRSIKTIGT

Förlängda monteringsstift är endast för användning med ryggstöd i standardstorlekarna (en vikt kapacitet på upp till 136 kg (300 pund)). Förlängda stift rekommenderas inte för användning vid vinkling.

Justering av monteringsstift



FÖRSIKTIGT

Om stiftet monteras fel kan det orsaka skada på bakstycket och/eller monteringsplattorna. Se till att det är tillräckligt mellanrum mellan monteringsplattan och monteringsstiften (ett minsta mellanrum på 3 mm (1/8") rekommenderas).

Se till att fläsmuttrarna har dragits åt fullständigt. Om detta inte görs kan det orsaka skada/sprickor i bakstycket.

Se till att stiften inte roterar när fläsmuttrarna dras åt. Använd ALDRIG Loctite® på monteringsmaterial.

1. Bestäm hur mycket varje monteringsstift måste justeras med ryggstödet ordentligt fastsatt på rullstolen (se figuren).
2. Ta bort ryggstödet från rullstolen och använd en skiftnyckel för att lossa fläsmuttern på de stift som måste justeras. Ersätt vid behov standarmonteringsstiften med långa monteringsstift.
3. Justera monteringsstiftens djup (medurs för att förkorta/moturs för att förlänga) så att det blir ett minsta mellanrum på 3 mm (1/8") mellan stiftets överdel och monteringsplattan.
4. Dra åt alla fläsmuttrar igen så att stiften sitter ordentligt på plats.

Montera ryggstödet

1. Kontrollera att den allmänna passformen och inriktningen av ryggstödet är korrekt (justera efter behov).
2. Sätt fast rörklämmorna ordentligt på båda ryggstödsrören och dra åt inställningsskruvarna så att monteringsplattan inte glider eller vrider sig.
3. Brukaren ska sitta i rullstolen så att optimala inställningar för djup och lutning för ryggstödet ska kunna fastställas. Lossa på djup-/lutningsskruvarna på monteringsplattorna och justera ryggstödet till önskat djup och önskad lutningsvinkel, medan brukaren sitter i stolen. Dra åt alla skruvar för att låsa fast ryggstödet på plats.



Se till att justeringen av ryggstödet djup/lutning görs symmetriskt* på höger och vänster monteringsplattor.

De vertikala skårorna på monteringsplattorna är utformade som referenspunkter för att underlätta symmetrisk montering (se bilden). Eftersom ryggstödet kan monteras i en lutad position, om så önskas, monteras det inte alltid parallellt med de vertikala skårorna.

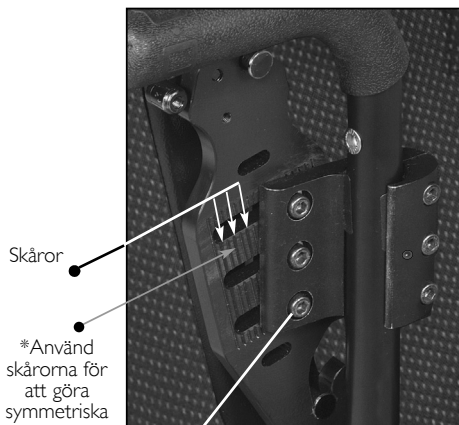
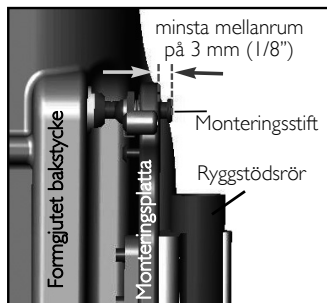
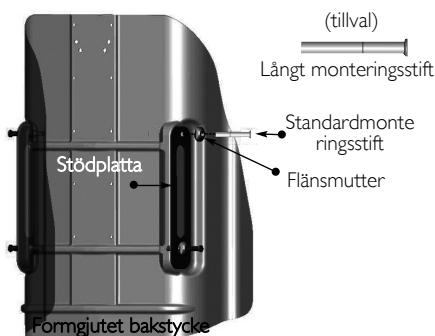

*Använd skårorna för att göra symmetriska justeringar på vänster och höger monteringsplattor.

4 Användning

4.1 Ta loss ryggsätet från rullstolen

- Utför något av följande:
 - Lossningsmekanism utan snöre - Lyft på båda låsspakarna samtidigt (vänster och höger) för att låsa upp låsmekanismen och frigöra de övre stiften från monteringsplattorna. Se bilden.
 - Mekanism för att lossa med snöret - Lyft snöret för att låsa upp/öppna låsspakarna. Se Mekanism för att lossa snöret med en hand på sida 102.
- Lyft hela ryggsätet uppåt och framåt för att lossa de nedre stiften från de nedre spåren i monteringsplattorna.



4.2 Tillbehör för huvud-/nackstöd (tillval)

Alla Matrx PB ryggstöd innehåller en inbyggd huvudstödsplatta som kan användas för att fästa tillbehör för huvud- och nackstöd.

Två uppsättningar monteringshål för huvudstödsklämmor tillhandahålls för att kunna montera de flesta standardtyper av huvudstöd (se bilden). Vid behov kan ytterligare hål borras i bakstycket och huvudstödsplattan för att montera nödvändigt monteringsmaterial.

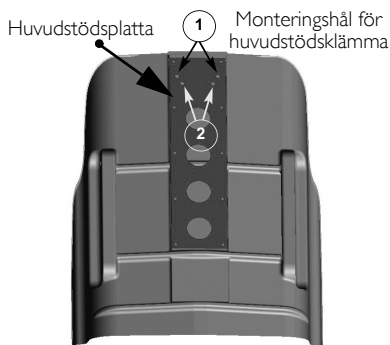

Montera huvudstödsklämma



VARNING

Huvudstöd som har monterats på Matrx PB ryggstöd är inte avsedda att användas under transport och ger inte tillräckligt stöd vid en eventuell krock. Brukare av rullstolar ska överföras till lämplig sittplats i transportfordonet och lämpliga fastspänningsdon som tillhandahålls av bilindustrin ska användas.

Huvudstödsplattan ligger insänkt i bakstycket för att förhindra att monteringsmaterial sticker ut genom ryggstödsdynan. Se till att monteringsmaterial från huvudstödsklämmorna inte sticker ut utanför det insänkta området.

1. Öppna (dra ned) klädseln för att komma åt lämpliga monteringshål för huvudstödsplattan (borra upp nya hål vid behov).
2. Stäng klädseln och gör försiktigt hål genom tyget motsvarande monteringshålen som ska användas för huvudstödsplattan.
3. Öppna och dra ned den främre halvan av klädseln (tillräckligt för att komma åt lämpliga monteringshål på huvudstödsplattan).
4. Placera huvudstödsklämmorna på utsidan av ryggstödsklädseln och tryck monteringskruvarna inåt genom tyget och genom huvudstödsplattan.
5. Sätt fast (skruva fast) huvudstödsklämmorna på plats och stäng klädseln.

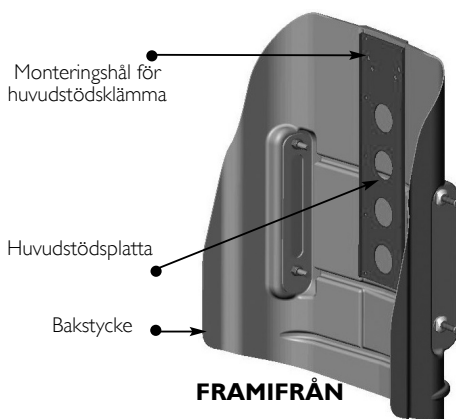

4.3 Mekanism för att lossa snöret med en hand

1. Trä nylonsnöret genom hålen i fastlåsningsmekanismen längst upp på vänster och höger monteringsplattor (se bild A)
2. Montera snörlåsmekanismen på snöret (se bild B). Tryck på knappen för att öppna låsmekanismen och föra in nylonsnörets två ändrar genom öppningen.
3. När ryggstödet har monterats ordenligt på rullstolen ska snörens längd justeras så att de hänger i ungefär 35-45° vinkel längs bakstycket (då fungerar frisläppningsmekanismen effektivare). Vid behov ska överskott av snöre kapas/tas bort för att minska risken för att det trasslar in sig i något. När det har justerats ska de lösa snörändarna knyts ihop i en knut för att förhindra att snörlåset glider.



Om snörets längd har ändrats ska ändarna smältas försiktigt för att förhindra att de fransar sig.

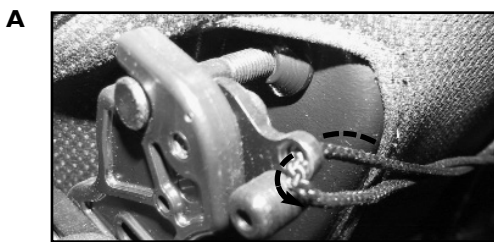

Trä snöret genom låsmekanismen.

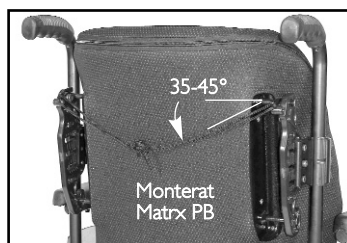

5 Skötsel och underhåll

5.1 Rengöring

Klädseln kan vid behov lätt torkas av med en fuktig trasa.

Klädseln kan tas bort och tvättas eller för att du ska komma åt ryggstödet insida för att göra ändringar.

Öppna blixtlåset längst upp och ta försiktigt bort klädseln genom att lossa på kardborrbanden längs sidorna på bakstycket. Blixtlåset ska vara stängt vid tvätt.

Om klädseln blir kontaminerad ber du den ansvarige för infektionsbekämpning om råd. Du kan även kontakta Invacare för information om deras saneringsrutiner.

5.2 Inspektion



VARNING

Kontrollera alla fästen varje vecka för att se till att mekaniska anslutningar och tillbehör sitter fast säkert - annars kan personsador eller materialsador uppstå.

FORTSÄTT INTE använda produkten om problem har upptäckts. Underhåll kan utföras hos eller arrangeras via din utrustningsleverantör.

Inspektera visuellt metalldelar, byglar, stoppningsmaterial, skum (om tillgängligt) och plastdelar och se om de är deformerade, rostiga, trasiga, slitna eller ihoptryckta.

6 Efter användning

6.1 Återanvändning



VARNING: Risk för skada

Låt alltid en återförsäljare kontrollera produkten för att se om den är skadad innan du överlämnar den till någon annan brukare. Om produkten är skadad ska den INTE användas. Om den används kan det orsaka personskada.

Ryggstödsdynan kan återanvändas. Följande åtgärder ska vidtas:

- Rengöring och desinfektion enligt Rengöring på sida 103.
- Inspektion enligt Inspektion på sida 103.
- Ryggstödsdynan ska justeras efter den nya användaren i enlighet med Montera ryggstödet på sida 100.

7 Garanti

Denna garanti gäller endast för den ursprungliga köparen/brukaren av vår produkt.

Denna garanti ger dig specifika juridiska rättigheter utöver de som varierar mellan stater.

Invacare/Motion Concepts garanterar att det inte uppstår materialdefekter eller konstruktionsdefekter för denna produkt inom två års användning av den ursprungliga köparen. Denna garanti gäller inte för stichhål, revor eller brännskador. Den gäller inte heller den avtagbara dynklädseln. Om produkten skulle visa sig defekt inom denna garantiperiod väljer Invacare/Motions Concepts om den ska repareras eller bytas ut, med nya eller renoverade delar. Denna garanti inkluderar inte arbete eller fraktkostnader som uppstår vid utbyte av delar eller reparationer av produkten. Produktreparationer förlänger inte denna garanti - garantin för den reparerade produkten upphör när denna begränsade garanti tar slut. Invacares/Motions Concepts enda skyldighet och din enda förmån under denna garanti är begränsade till sådana reparationer och/eller utbyten.

För garantiservice, kontakta återförsäljaren du köpte din Invacare/Motion Concepts-produkt från. Om du inte blir nöjd med garantiservicen kan du skriva direkt till Invacare/Motion Concepts på adressen på baksidan. Ange återförsäljarens namn, adress, modellnumret, datum för inköp, felets natur samt produktens serienummer om den har ett sådant.

Invacare Corporation/Motion Concepts kommer att godkänna en retur. Den felaktiga enheten eller delarna måste returneras för garantiinspektion med motsvarande serienummer om sådant finns, inom trettio (30) dagar från returgodkännandet. Returnera INTE produkter till vår fabrik utan att ha fått sådan information tidigare. Frakt med postförskott kommer inte att lösas ut, se till att fraktkostnader är betalda i förskott.

BEGRÄNSNINGAR OCH UNDANTAG: DENNA GARANTI GÄLLER INTE FÖR PROBLEM SOM UPPSTÅR VID NORMALT SLITAGE ELLER P.G.A. ATT DE MEDFÖLJANDE INSTRUKTIONERNA INTE FÖLJS. DESSUTOM GÄLLER GARANTIN INTE FÖR SERIENUMMERMÄRKTA PRODUKTER OM SERIENUMRET HAR TAGITS BORT ELLER SKADATS, PRODUKTER SOM INTE TAGITS HAND OM, VARIT MED OM OLYCKOR, FELAKTIGT HANDHAVANDE, UNDERHÅLL ELLER FÖRVARING, ELLER PRODUKTER SOM MODIFIERATS UTAN INVACARES/MOTION CONCEPTS UTTRYCKLIGA SKRIFTLIGA TILLÅTELSE, INKLUSIVE MEN INTE BEGRÄNSAT TILL: MODIFIKATIONER VIA ANVÄNDNING AV EJ GODKÄNDA DELAR ELLER TILLBEHÖR; PRODUKTER SKADADE AV REPARATIONER PÅ KOMPONENTER UTAN INVACARES/MOTION CONCEPTS UTTRYCKLIGA TILLSTÅND, PRODUKTER SKADADE AV OMSTÄNDIGHETER SOM STÅR UTANFÖR INVACARES/MOTION CONCEPTS KONTROLL. PRODUKTER SOM REPARERATS AV NÅGON ANNAN ÄN EN AV INVACARES/MOTION CONCEPTS ÅTERFÖRSÄLJARE, SÅDAN UTVÄRDERING UTFÖRS ENDAST AV INVACARE/MOTION CONCEPTS.

DENNA GARANTI ÄR EXKLUSIV OCH GÄLLER ISTÄLLET FÖR EVENTUELLA ANDRA SPECIFIKA GARANTIER, INKLUSIVE IMPLICITA KONSUMENTGARANTIER OCH GÄLLER FÖR ETT SPECIFIKT ÄNDAMÅL. DEN GÄLLER INTE UTÖVER TIDSBEGRÄNSNINGEN FÖR DENNA UTTRYCKTA GARANTI OCH FÖRMÅNERNAS FÖR IMPLICIT GARANTI ÄR BEGRÄNSADE TILL REPARATIONER ELLER UTBYTE AV DEN DEFEKTA PRODUKTEN I ENLIGHET MED DESSA VILLKOR. INVACARE/MOTION CONCEPTS KAN INTE HÅLLAS ANSVARIGA FÖR EVENTUELLA INDIREKTA SKADOR ALLS.

DENNA GARANTI KAN ENDAST FÖRLÄNGAS FÖR ATT FÖLJA STATENS/PROVINSENS LAGAR OCH BESTÄMMELSER.

Käyttöopas



JAKELIJA:tämä käyttöopas TÄYTYY antaa tuotteen käyttäjälle.

KÄYTTÄJÄ:ENNEN tuotteen käyttämistä lue tämä käyttöopas ja säästä se tulevaa käyttöä varten.

Invacare® Matr^x® PB

Yes, you can!



I Yleistä

I.1 Symbolit

Tässä oppaassa käytetään signaalisanoja, jotka viittaavat vaaroihin tai turvattomiin käytäntöihin, jotka saattavat aiheuttaa loukkaantumisen tai laitevaurioita. Katso alta lisätietoja signaalisanojen määritelmistä.



VAROITUS

Varoitus osoittaa mahdollisesti vaarallista tilannetta. Jos sitä ei vältetä, se saattaa aiheuttaa kuoleman tai vakavan loukkaantumisen.

HUOMIO

Huomio osoittaa mahdollisesti vaarallista tilannetta. Jos sitä ei vältetä, se saattaa aiheuttaa omaisuuden vahingoittumisen tai lievän loukkaantumisen tai molemmat.



Antaa hyödyllisiä vinkkejä, suosituksia ja tietoa tehokkaasta ja ongelmattomasta käytöstä.

I.2 Yleiskatsaus

Tärkeää tietoa

Paras tapa välttää painehaavoihin liittyviä ongelmia on ymmärtää niiden syyt ja roolisi ihonhallinnassa.

Kysy fysioterapeutilta ja lääkäriltä, jos sinulla on kysyttävää yksilöllisistä rajoituksista ja tarpeista.

Kaikki pehmusteet on valittava huolellisesti. Työskentelemällä fysioterapeutin ja lääkärin kanssa voit parhaiten varmistaa, että pehmustevalinta vastaa yksilöllisiä tarpeitasi.

Yksilön tarpeiden muuttuessa monimutkaisemmiksi pehmusteen arvioimisesta tulee tärkeää.

Matrx PB

Matrx PB -selkänoja on rakennettu muovatusta vaahtomuovista, joka on kääritty ABS-kuoren ympärille mukavuuden lisäämistä varten. Tukikuoren muotoilun ansiosta se mahdollistaa erinomaisen tuen ja asettelun. Matr^x PB -selkänoja sisältää myös valinnaisen ristiselän tukipehmusteen, joka voidaan asentaa/asettaa muovatun vaahtomuovipehmusteen taakse auttamaan asettelussa.

Ulkokuori

Ulkokuori on tehty verkkomateriaalista, joka on kosteutta kestävää ja hengittävää. Suosittelemme ulkokuoren säännöllistä puhdistamista ja tarkastamista. Katso Ylläpito ja huolto sivulla 116.

2 Turvallisuus



Tarkista KAIKKI osat kuljetusvaurioiden varalta. Jos havaitset kuljetusvaurioita, ÄLÄ käytä tuotetta. Saat lisäohjeita kuljetusliikkeeltä/jakelijalta.

2.1 Asiakkaan kuljettaminen moottoriajoneuvossa pyörätuolilla, johon on asennettu Matrx-selkänöja

Seuraavat ohjeet täytyy säilyttää kaikkien sellaisten henkilöiden saatavilla, jotka vastaavat asiakkaan kuljetuksesta, kuten koulukyytien ja muiden kyytien tarjoajat.

Aina kun mahdollista, asiakasta on kuljettettava muualla kuin pyörätuolissa, auton istuimella, ja käyttää lantioturvavyötä ja vinottaista turvavyötä tai asianmukaista lastenistuinta.

Matrx-selkänöja on testattu dynaamisesti, ja se täyttää ISO 16840-4-standardin ja osion 20 vaatimukset, ANSI/RESNA WC/Volume 4 ”Pyörätuolin istuinjärjestelmien käyttö moottoriajoneuvoissa”. Edestä päin tulevassa etuosumatestissä käytettiin vastaavaa pyörätuolin runkoa ja keskikokoisen aikuisen miehen kokoista, ihmisen kaltaista Hybrid III -testilaitetta. Runko kiinnitettiin neljästä kohdasta hihnatyypisellä pyörätuolin kiinnikkeellä, ja matkustajan kiinnike oli ajoneuvoon kiinnitetty lantio- ja vinokiinnitysjärjestelmä.

Matrx-selkänöjan saa käyttää vain sellaisissa pyörätuoleissa, jotka täyttävät ANSI WC19- tai ISO 7176-19 -standardien vaatimukset.

Ennen siirtymistä ajoneuvoon tarkista seuraavat seikat:

Matrx-selkänöjan täytyy olla tiukasti kiinnitettynä pyörätuoliin käyttöoppaassa kuvatulla tavalla.

Asentovyöt ja valjaat – Pidä ne paikallaan kuljetuksen aikana. Ne on tarkoitettu tarjoamaan vain asentotukea, ei kiinnitykseen kuljetuksen aikana.

Päätuki – Täytyy olla kunnolla kiinnitetty ja oikein säädetty lähelle asiakkaan päätä kuljetuksen aikana, jotta vähennetään niskanretkahdusvammoja.

Pyörätuolin sidonta ja matkustajan kiinnitysjärjestelmät

Pyörätuolin kiinnittäminen – Kiinnitä pyörätuoli turvallisesti ajoneuvoon, etuosa menosuuntaan, pyörätuolin ja kiinnitysjärjestelmän valmistajien ohjeiden mukaisesti.

Matkustajan kiinnittäminen – Käytä myös sopivaa matkustajan kiinnitysjärjestelmää valmistajan ohjeiden mukaisesti. Vähimmäisvaatimuksena on lantioturvavyö ja vinottainen turvavyö (pelkkä lantioturvavyö ei riitä). Kiinnitysjärjestelmiä, jotka kiertävät hartian ympäri ja kiinnittyvät ajoneuvon lattiaan, on vältettävä aina kun mahdollista, koska ne voivat aiheuttaa kovan alaspäin suuntautuvan kuorman matkustajan läpi törmäyksen vaikutuksesta. Suositeltu kiinnitystapa on hartian yläpuolelta ja takaa, kuten auton turvavyössä. Turvavyön lantio-osan tulee asettua tiiviisti matkustajan lantion yli, eikä se saa nousta vatsan alueelle. Vyön ylävartalo-osan tulee olla kosketuksissa matkustajan rintaan ja kulkea hartioiden yli, eikä se saa osua kaulaan tai valua alas hartioilta.



Jos pyörätuolia ja Matrx-selkänöjaa kuljetetaan ilman matkustajaa, pyörätuoli tulee sitoa kiinni asianmukaisilla laitteilla valmistajan ohjeiden mukaisesti. Jos laite puretaan kuljetuksen ajaksi, varmista, että kaikki osat on kunnolla kiinnitetty ajoneuvossa.

2.2 Käyttötarkoitus

Matrx PB -selkänöjan muotoilun ansiosta se mahdollistaa keskilinjän tuen ja asettelun. Laaja kokovalikoima mahdollistaa poikkeuksellisen tuen ja mukavuuden erilaisiin käyttäjätarpeisiin.

2.3 Yleiset varoitukset



VAROITUS

ÄLÄ KÄYTÄ TÄTÄ TUOTETTA TAI SIIHEN SAATAVILLA OLEVIA LISÄVARUSTEITA, ENNEN KUIN OLET LUKENUT KOKONAAN JA YMMÄRTÄNYT NÄMÄ OHJEET JA MAHDOLLISET LISÄOHJEET, KUTEN KÄYTTÖOPPAAT, HUOLTO-OPPAAT JA OHJELEHTISET, JOTKA ON TOIMITETTU TÄMÄN TUOTTEEN TAI LISÄVARUSTEEN MUKANA. JOS ET YMMÄRRÄ VAROITUKSIA, HUOMAUTUKSIA TAI OHJEITA, OTA YHTEYTTÄ TERVEYDENHOITOALAN AMMATTILAISEEN, JAKELIJAAN TAI TEKNISEEN HENKILÖSTÖÖN ENNEN LAITTEEN KÄYTTÄMISTÄ. MUUTEN SEURAUKSENA SAATTA A OLLA LOUKKAANTUMINEN TAI LAITEVAURIOITA.

LISÄVARUSTEVAROITUS

Invacare-tuotteet on suunniteltu ja valmistettu käytettäväksi erityisesti Invacare-lisävarusteiden kanssa. Invacare ei ole testannut muiden valmistajien lisävarusteita, eikä niitä suositella käytettäväksi Invacare-tuotteiden kanssa.

ASENNUSVAROITUS

Säätöjen, korjausten tai huollon jälkeen sekä ennen käyttöä on varmistettava, että kaikki kiinnitysosat on kiinnitetty tiukasti.

ÄLÄ asenna Matrx PB -kokoonpanoa selkänöjan keppeihin, joiden ulkohalkaisija on yli yhden tuuman tai alle 0,75 tuumaa. Muussa tapauksessa seurauksena voi olla loukkaantuminen tai laitevaurioita.

Matrx PB -selkänöjan asennusasento liittyy suoraan tuolin vakauteen. Kun Matrx PB lisätään KALLISTUVAAN tuoliin, se voi vähentää tuolin vakautta. Voi olla tarpeen säätää ETUPYÖRIÄ, TAKAPYÖRIÄ, TAKAKULMAA, KALLISTUSTA, KALLISTUSASENTOA ja/tai ISTUIMEN SYVYYTTÄ ennen käyttöä. Ole erittäin varovainen käyttäessäsi uutta istuma-asentoa.

Kun Matrx PB lisätään KALLISTUVAAN pyörätuoliin, tuolissa täytyy olla VAHVISTUSTANKO tai POIKKITANKO lisäämään keppien vakautta.

Varmista, että Matrx PB on kiinnitetty kunnolla pyörätuoliin ennen käyttöä. Muussa tapauksessa seurauksena voi olla loukkaantuminen tai laitevaurioita.

VAROITUS

Ihon kunto on tarkistettava usein jokaisen uuden istuinjärjestelmän asennuksen jälkeen.

Kysy fysioterapeutilta ja lääkäriltä, jos sinulla on kysyttävää yksilöllisistä rajoituksista ja tarpeista.

Työskentelemällä fysioterapeutin, lääkärin ja laitetoimittajan kanssa voit parhaiten varmistaa, että istuinvalinta vastaa yksilöllisiä tarpeitasi.

Yksilön tarpeiden muuttuessa monimutkaisemmiksi istuimen arvioimisesta tulee tärkeää.

2.4 Painorajoitus ja mallinumerot



Katso kaaviosta painorajoitus ja mallinumerot.

MPB = asentoa korjaava, PBD = asentoa korjaava syvä

HDB = asentoa korjaava raskaaseen käyttöön, DHD = asentoa korjaava syvä raskaaseen käyttöön

Lihavoitu = mallit, harmaa = kokoja ei saatavilla

LEVEYS	KORKEUS			MUOTOILUN SYVYYS	PAINORAJA
	30 CM	41 CM	51 CM		
36 cm	MPB3631-NH	MPB3641-NH		13 cm	136 kg
	PBD3631-NH	PBD3641-NH		18 cm	
41 cm	MPB4131-NH	MPB4141-NH	MPB4151-NH	13 cm	
	PBD4131-NH	PBD4141-NH	PBD4151-NH	18 cm	
43 cm	MPB4331-NH	MPB4341-NH	MPB4351-NH	13 cm	
	PBD4331-NH	PBD4341-NH	PBD4351-NH	18 cm	
46 cm	MPB4631-NH	MPB4641-NH	MPB4651-NH	13 cm	
	PBD4631-NH	PBD4641-NH	PBD4651-NH	18 cm	
51 cm	MPB5131-NH	MPB5141-NH	MPB5151-NH	13 cm	
	PBD5131-NH	PBD5141-NH	PBD5151-NH	18 cm	
56 cm		HDB5141-NH	HDB5151-NH	13 cm	
		DHD5141-NH	DHD5151-NH	18 cm	
		HDB5641-NH	HDB5651-NH	13 cm	
		DHD5641-NH	DHD5651-NH	18 cm	
61 cm		HDB6141-NH	HDB6151-NH	13 cm	
		DHD6141-NH	DHD6151-NH	18 cm	

3 Valmistelu

3.1 Laitteistosarjan sisältö



Tarvikkeet myydään erikseen.

Jos jokin yllä mainituista laitteista puuttuu tai on hävinnyt, ota yhteyttä asiakastukeen, joka lähettää sinulle tarpeelliset varaosat. Katso Yhteystiedot sivulla 119.

MÄÄRÄ	KUVAUS
2	Selkänöjan kiinnityslevyt
2	Kepin puristimet
2	Kepin holkkit (1 tuuma (25 mm))
2	Kepin holkkit (7/8 tuumaa (22 mm))
6	Syvyysen/kallistuskulman säätöruuvit
6	Kepin puristimen ruuvit
2	Kepin puristimen mutterilevyt
4	Pitkät kiinnitystapit (lisävaruste)

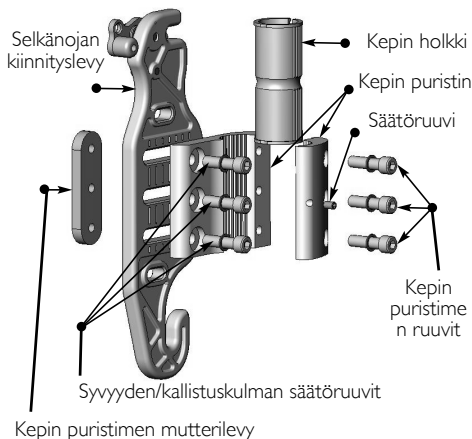

3.2 Tarvittavat työkalut

Ruuviauaimet: 7/8 tuumaa (22 mm)

Kuusiokoloauaimet: (kuuluu toimitukseen)

Yleisveitsi/sakset

Ruuvitaltta

Rullamitta/viivain

3.3 Ennen asennusta

Kiinnityskokoonpano



VAROITUS

Kun määrität Matrx PB:n kiinnitysasentoa, varmista, ettei pyörätuolin vakaus vaarannu.

Selkänöjan etu- ja taka-asennon säätäminen muuttaa käyttäjän painopistettä pyörätuolissa.

Sisäänvedetty selkänöjan asento voi huomattavasti vähentää pyörätuolin takavakautta. Vastaavasti selkänöjan eteenpäin työntyvä asento vähentää pyörätuolin etuvakautta.

Kiinnityslevyt toimitetaan esiasennettuina kepin puristimiin takimmaisessa kiinnityskokoonpanossa. Näin maksimoidaan pyörätuolin istuimen syvyys (enintään 2,5 tuumaa (64 mm)) ja ero takasuuntaan – katso kuva A).

Muuttamalla kiinnityslevyjen suuntaa kepin puristimissa asennus voidaan määrittää uudelleen,* jotta saadaan etummaisempi siirtynyt asennuskohta selkänöjalle haluttaessa (enintään 2,5 tuuman (64 mm:n) ero eteenpäin – katso kuva B).



Jokainen kiinnityslevy mahdollistaa säätämisen 1,5 tuumaa (38 mm) eteenpäin ja taaksepäin suhteessa kepin puristimeen.

*Valitse kiinnityslevyn/kepin puristimen etummaisoin asento:

1. Irrota kiinnityslevy kepin puristimesta (3 ruuvia).
2. Pyöritä kepin puristinta 180° ja kiinnitä se uudelleen kiinnityslevyyn.
3. Asenna kepin puristin kuvassa B näkyvällä tavalla.

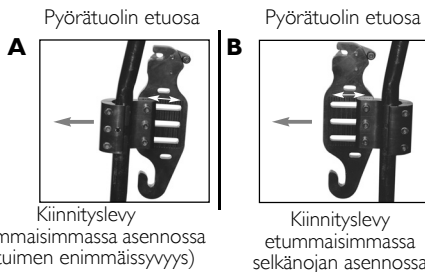

Takapaalun koon sovittaminen



Joissakin pyörätuoleissa saattaa olla epätasainen sauma takapaalussa, jossa pienempi putki asetetaan suurempaan putkeen. Jos kepin puristimet täytyy kiinnittää tämän sauman yli, muoviholkit voidaan leikata puoliksi, jotta puristin pystytään kiinnittämään turvallisesti takapaaluihin (katso kuva B).

Lyhyillä selkänöjakepeillä varustetuissa pyörätuoleissa voi olla tarpeen asentaa Matrix PB -selkänöjan selkänöjakepin korvaavat tuet (PBCR:t). PBCR:t on suunniteltu korvaamaan olemassa olevat työntökahvat tai kepin pidennykset vakiomallisissa 1 tuuman (25 mm:n) takapaaluissa. Kepin puristimet voidaan kiinnittää suoraan korvaaviin selkänöjakepeihin, jotta taataan Matrix PB:n oikea kiinnitys. Kepin korvausosia saa Motion Conceptsilta (osanro TRX2810).

- 1 tuuman (25 mm:n) takapaalu – Kepin puristimet asennetaan ilman muoviholkkeja.
- 7/8 tuuman (22 mm:n) takapaalu – Edellyttää 7/8 tuuman (22 mm:n) muoviholkkeja (kuuluvat toimitukseen)
- 3/4 tuuman (19 mm:n) takapaalu – Edellyttää 3/4 tuuman (19 mm:n) muoviholkkeja.

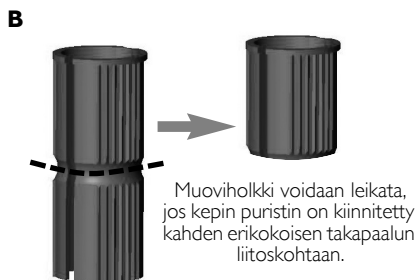
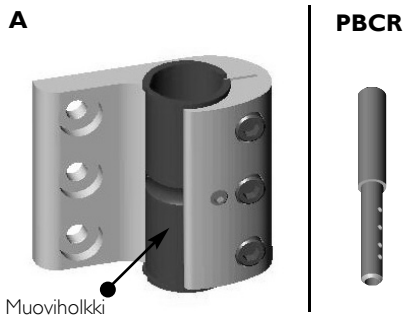

3.4 Matrx PB:n asentaminen

Kiinnityslevyjen asentaminen



VAROITUS

Toimitetut asennustyökalut ovat vahvoja ja niiden kestävyys on testattu. ÄLÄ KÄYTÄ muita työkaluja. Käytä vain mukana toimitettuja työkaluja.

1. Poista tarvittaessa olemassa oleva pyörätuolin selkänöjan verhoilu.
2. Määritä haluttu kiinnityslevyn asetus/kokoonpano käyttäjälle. Katso **Ennen asennusta** sivulla 109.
3. Löysää kepin puristimen ruuvit (x3) ja kiinnitä kepin puristin löysästi (kiinnikkeen avulla) jokaiseen takapaaluun. (Kiinnitä muoviholkit tarvittaessa.)
4. Aloita toiselta puolelta ja sijoita kepin puristin halutulle korkeudelle takapaaluun ja kiristä puristimen ruuveja tarpeeksi, jotta puristin pysyy paikallaan. Puristimet ja ruuvit kiristetään kokonaan selkänöjan asennuksen ja kaikkien lopullisten säätöjen jälkeen.
5. Mittaa pyörätuolin kiinteästä pisteestä (esim. istuimen rungosta) kepin puristimen asennuksen tarkka korkeus ja asenna toinen kepin puristin samalle korkeudelle vastakkaiseen takapaaluun – katso kuva A. Varmista, että myös kepin puristimet/kiinnityslevyt on asennettu samalle korkeudelle.



Kiinnityslevyissä on ylempi ja alempi lisäsäätöaukko, jonka avulla mahdollistetaan vaihtoehtoinen kiinnityskorkeus, jos ilmenee esteitä. Käyttämällä vaihtoehtoisia kiinnitysaukkoja voit lisätä tai vähentää selkänöjan korkeutta 7/8 tuumaa (22 mm). Vaihtoehtoiset aukot rajoittavat mahdollisia syvyyden ja/tai kallistuskulman säätöjä).

6. Matrx-PB:n asentaminen kiinnityslevyihin:
 - A. Liu'uta alemmat kiinnitystapit jokaisen kiinnityslevyn alaosaan oleviin koukuilla varustettuihin reikiin (katso kuva B).
 - B. Kun alemmat tapit ovat paikallaan, lukitse/napsauta ylemmät kiinnitystapit kiinnityslevyjen yläosaan olevaan salpamekanismiin.

A Pyörätuoli edestä selkänöja poistettuna

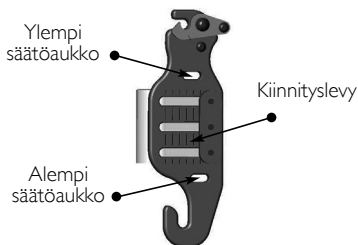
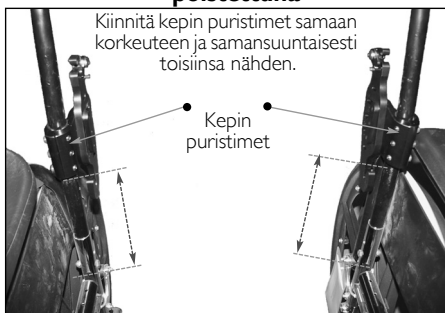

B Ylempi kiinnitystappi



Kiinnitystapin kokoonpano/säädöt



Vakiomallisia Matr \times PB -selkänöjia on saatavana erilevyisinä (14 tuumaa (36 cm), 16 tuumaa (41 cm), 17 tuumaa (43 cm), 18 tuumaa (46 cm) ja 20 tuumaa (51 cm)). Jokaisen Matr \times PB:n mukana toimitetaan kaksi kiinnitystappisarjaa (vakiotapit ja pitkät tapit). Jokainen selkänöjia on asennettu tehtaalla vakiokiinnitystapeilla. Vakiotappien avulla Matr \times -PB voidaan asentaa useimpiin tavallisiin pyörätuolin selkänöjien keppihin, ja ne voivat kompensoida selkänöjien keppien leveyttä jopa 1 tuuman (25 mm) kapeammaksi kuin todellinen selkänöjien leveys. Pitkiä tappeja voidaan kuitenkin tarvita tilanteissa, joissa pyörätuolin istuimen runko (mukaan lukien selkänöjien kepit) on leveämpi kuin todellinen Matr \times PB -selkänöjien leveys. Pitkät tapit mahdollistavat leveämmän istuimen koon, joka on jopa 1 tuuman (25 mm) leveämpi kuin todellinen selkänöjien leveys.

Esimerkki 16 tuuman (41 cm:n) Matr \times PS:stä:

pyörätuolin istuimen rungon (selkänöjien keppi) leveys 15 tuumaa (38 cm) = vakiotapit

pyörätuolin istuimen rungon (selkänöjien keppi) leveys 16 tuumaa (41 cm) = vakiotapit

pyörätuolin istuimen rungon (selkänöjien keppi) leveys 17 tuumaa (43 cm) = pitkät tapit

Kun selkänöjälle käytetään kapeinta asetusta, syvyyden/kallistuksen alue on pienempi kuin leveämmässä asennoissa.

Jatketut kiinnitystapit* (EMP) ovat saatavana (myydään erikseen), jotta Matr \times PB -selkänöjät voidaan liittää pyörätuolin istuinrunkoihin, joiden leveys on jopa 2 tuumaa (5 mm) suurempi kuin selkänöjien todellinen leveys.

**Matrx PB
takaa**

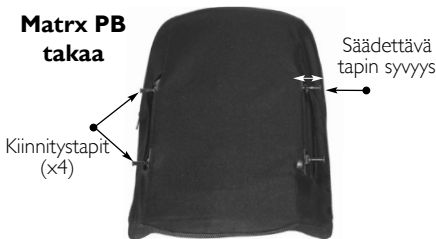

HUOMIO

* Jatkettuja tappeja käytetään vain vakioselkänöjien kokoihin (enintään 300 paunan (136 kg:n) painokapasiteetti); niitä ei suositella käytettäväksi kallistettavissa malleissa.

Kiinnitystapin säätäminen



HUOMIO

Tapin vääränlainen asennus voi vahingoittaa selkänöjan tukea ja/tai kiinnityslevyjä. Varmista, että jätät riittävästi tilaa kiinnityslevyjen ja kiinnitystappien väliin (väh. 1/8 tuuman (3 mm:n) väliä suositellaan).

Varmista, että laippamutterit on kiristetty kunnolla. Mikäli näin ei ole, selkänöjan tuki saattaa vahingoittua/haljeta

Varmista, etteivät tapit pyöri kiristäessäsi laippamuttereita. ÄLÄ KOSKAAN käytä Loctite® -ainetta kiinnitystappiin.

1. Kun pyörätuolin selkänöja on kiinnitetty paikalleen, määritä jokaisen kiinnitystapin vaatima säätömäärä (katso kuva).
2. Irrota pyörätuolin selkänöja ja löysää jokaisen tapin laippamutteri ruuviavaimella, jos niitä täytyy säätää. Vaihda tarvittaessa standardimalliset kiinnitystapit pitkiin kiinnitystappeihin.
3. Säädä kiinnitystapin syvyyttä (myötöpäivään lyhentämistä / vastapäivään pidentämistä varten) niin, että saat minimivälin 1/8 tuumaa (3 mm) tapin yläosan ja kiinnityslevyn välille.

4. Kiristä kaikki laippamutterit, jotta tapit kiinnittyvät paikalleen.

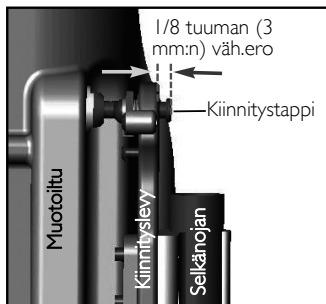
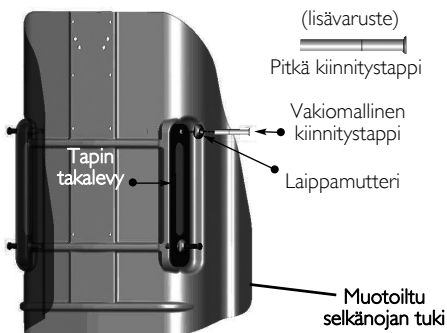

Selkätuen asentaminen

1. Varmista, että yleinen kunto ja selkänöjan kohdistus ovat oikeita (säädä tarvittaessa).
2. Kiinnitä kepin puristimen ruuvit täysin takapaaluihin ja kiristä ruuvit, jotta kiinnityslevyt eivät liu'u tai käänny.
3. Voit parhaiten määrittää selkänöjan ihanteellisen syvyyden ja kallistusasetukset käyttäjän istuessa pyörätuolissa. Käyttäjän istuessa irrota syvyyden/kallistuksen säätöruuvit kiinnityslevyistä ja säädä selkänöja haluttuun syvyyteen ja kallistuskulmaan. Lukitse selkänöja paikalleen kiristämällä kaikki ruuvit uudelleen.

i Varmista, että selkänöjan syvyyden-/kallistusasetukset tehdään symmetrisesti* vasemmalle ja oikealle kiinnityslevylle.

Kiinnityslevyjen sivuttaisurat on tarkoitettu viitepisteeksi, joka auttaa symmetrisessä asennuksessa (katso kuva). Koska selkänöja voidaan haluttaessa asentaa käännettyyn (kallistettuun) asentoon, sitä ei aina kiinnitetä yhdensuuntaisesti näiden sivuttaislinjojen kanssa.

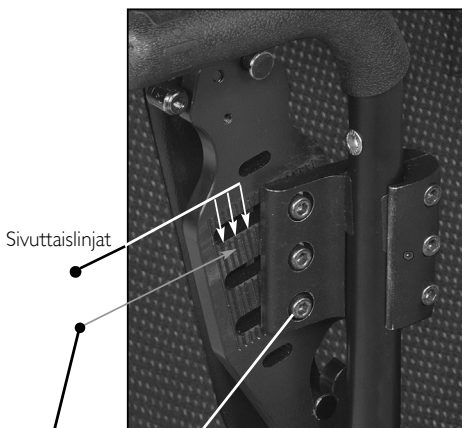

Sivuttaislinjat

Syvyyden-/kallistusruuvit

*Käytä sivuttaislinjoja säätämään vasen ja oikea kiinnityslevy symmetrisesti.

4 Käyttö

4.1 Selkänöjan irrottaminen pyörätuolista

1. Tee yksi seuraavista:
 - Ei nuoravapautusmekanismia – Avaa salpa nostamalla vapautusvipuja (oikeaa & vasenta) samanaikaisesti ja vapauta kiinnityslevyjen ylemmät tapit. Katso kuvaa.
 - Nuoravapautusmekanismi – Avaa vapautusvivut lukituksesta/auki nostamalla nuoraa ylöspäin. Katso [Yhden käden nuoravapautusmekanismi](#) sivulla 116.
2. Irrota alemmat tapit kiinnityslevyjen alemmista rei'istä nostamalla koko selkänöjaa ylös ja eteenpäin.



Ylempi kiinnitystappi

Vapautusvipu

Alempi kiinnitystappi

4.2 Pää-/niskatuen asennus (lisävaruste)

Kaikissa Matrxx PB -selkänojoissa on sisäänrakennettu päätuen levy, jota voidaan käyttää kiinnitettäessä lisävarusteena saatavia pää- ja niskatukia.

Levyssä on kaksi sarjaa päätuen puristimen kiinnitysreiäitä, joiden avulla voidaan asentaa yleisimpiä päätukityyppejä (katso kuva).

Tarvittaessa lisäreiäitä voidaan porata selkänojaan ja päätuen levyyn tarvittavien laitteiden asentamista varten.

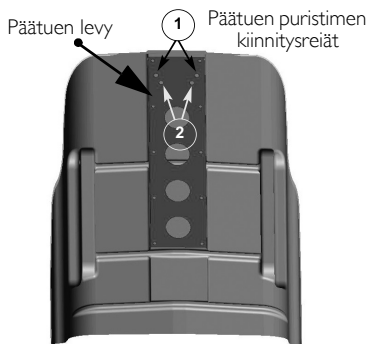

Päätuun puristimen asentaminen



VAROITUS

Matrxx PB -selkänojaan kiinnitettyjä päätukia ei ole tarkoitettu käytettäväksi kuljetuksen aikana, eivätkä ne tarjoa riittävää tukea kolarin sattuessa. Pyörätuolin käyttäjä on siirrettävä asianmukaiseen istuimeen kuljetuksen ajaksi, ja hänen on käytettävä ajoneuvoalalla määritettyjä kiinnikkeitä.

Päätuun levy vetäytyy selkänojan tuen sisään, jotta estetään laitteiston sojottaminen ulos selkänojan pehmusteesta. Varmista, että päätuen puristin ei ulotu tämän vetäytymisalueen taakse.

1. Avaa suojus (vetämällä alas) ja määritä päätuen puristimelle sopivat kiinnitysreiät (poraa tarvittaessa uudet reiät).
2. Sulje suojus ja puhkaise reiät varovasti suojuksen läpi tavalla, joka vastaa päätuen puristimelle määritettyjä kiinnitysreiäitä.
3. Avaa ja vedä alas suojuksen etupuoli (tarpeeksi, jotta pääset käsiksi päätuen levyn kiinnitysreiäisiin).
4. Sijoita päätuen puristin selkänojan suojuksen ulkopuolelle ja työnnä kiinnitysruuvit sisäänpäin kankaan ja päätuen levyn läpi.
5. Kiinnitä (pultilla) päätuen puristin paikalleen ja sulje suojus.

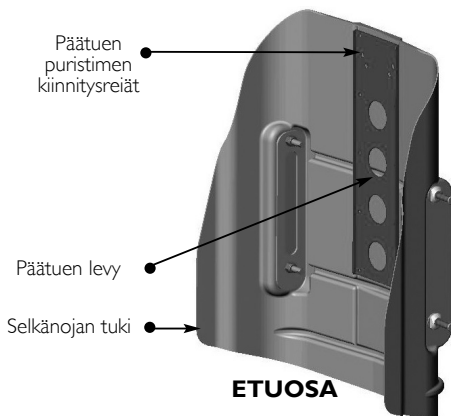

4.3 Yhden käden nuoravapautusmekanismi

1. Vedä nailonnuora salpamekanismin reikien läpi vasemman ja oikean kiinnityslevyn yläosassa (katso kuva A).
2. Asenna nuoran lukitusmekanismi nuoraan (katso kuva B). Avaa lukitusmekanismi painamalla painiketta ja liu'uta nailonnuoran kaksi avointa päätä aukon läpi.
3. Kun selkänoja on kunnolla kiinnitetty pyörätuoliin, säädä nuoran pituutta niin, että se roikkuu arviolta 35–45°:n kulmassa selkänojan tukea pitkin (näin vapautusmekanismi toimii tehokkaammin). Tarvittaessa leikkaa/irrota liika nuora, jottei se aiheuta sotkeentumisvaaraa. Kun säätö on tehty, liitä irralliset nuoran päät yhdeksi solmuksi, jotta nuoran lukko ei luista.



Jos nuoran pituutta on muutettu, estä sen rispaantuminen polttamalla nuoran päät varovasti.

A

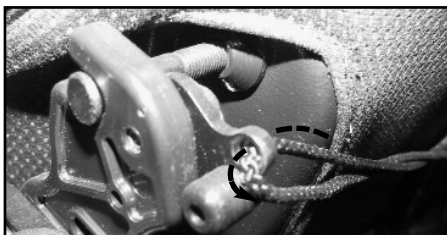

Pujota nuora salpamekanismin läpi.

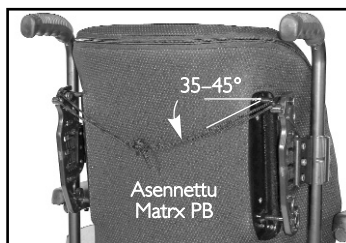

B

Tee solmu nuoran molemmilla päillä.

Polta nuorien päät, jotta ne eivät rispaannu.

Voit avata/säätää painamalla painiketta.



5 Ylläpito ja huolto

5.1 Puhdistus

Suojus on helppo pyyhkiä kostealla pyyhkeellä tarvittaessa.

Matrx PB -suojus voidaan irrottaa pesua varten tai kun sen sisäpuolelle täytyy päästä käsiksi selkänojan muokkausta varten.

Avaa vetoketju yläosasta ja irrota suojus varovasti vapauttamalla teippikoukku ja silmukkakiinnittimet selkänojan sivuilta. Vetoketju on suljettava ennen pesua.

Mikäli suojus likaantuu, kysy infektioidenhallinnasta ohjeita. Vaihtoehtoisesti voit kysyä Invacarelta dekontaminaatio-ohjeita

5.2 Tarkistus



VAROITUS

Tarkista KAIKKI kiinnikkeet viikoittain ja varmista, että mekaaniset liitännät ja liitetyt laitteet on kiinnitetty tiukasti – tuotten seurauksena voi olla loukkaantuminen tai laitevaurioita.

ÄLÄ jatka tämän tuotteen käyttöä, jos havaitset ongelmia. Korjaavan ylläpidon voi suorittaa tai järjestää laiteoimittaja.

Tarkista osat, kuten laitteet, kiinnikkeet, verhoilumateriaalit, vaahtomuoviosat (jos sellaisia on) ja muoviosat, säännöllisesti vääntymisen, ruostumisen, rikkoutumisen, kulumisen tai puristumisen varalta.

6 Käytön jälkeen

6.1 Uudelleenkäyttö



VAROITUS: Loukkaantumisvaara

Anna jakelijan tarkistaa tuote vaurioiden varalta aina ennen tuotteen siirtämistä toiselle käyttäjälle. Jos vaurioita löytyy, **ÄLÄ** käytä tuotetta. Muussa tapauksessa seurauksena voi olla loukkaantuminen.

Selkänöjan pehmuste sopii käytettäväksi uudelleen. Tee seuraavat toimet:

- Puhdista ja desinfioi sivulla 116 olevan Puhdistaminen-kohdan mukaan.
- Tarkista sivulla 117 olevan Tarkastaminen-kohdan mukaan.
- Selkänöjan pehmuste on sovitettava uudelle käyttäjälle sivulla 114 kohdan Selkätuen asentaminen mukaisesti.

7 Takuu

Tämä takuu annetaan vain tuotteiden alkuperäiselle ostajalle/käyttäjälle.

Tämä takuu antaa tiettyjä lakioikeuksia. Lisäksi sinulla voi myös olla muita laillisia oikeuksia, jotka vaihtelevat valtiosta toiseen. Invacare / Motion Concepts takaa alkuperäiselle ostajalle, että tämä tuote on vapaa materiaali- ja valmistusvirroista kahden vuoden ajan. Tämä takuu ei koske pistoreikiä, repeytymisiä tai palamista eikä irrotettavaa pehmustesuojaa. Jos sellaisen takuujakson aikana tuote todistetaan vialliseksi, tuote korjataan tai vaihdetaan Invacaren / Motion Conceptsin päätöksen mukaan kunnostetuilla tai uusilla osilla. Tämä takuu ei sisällä työ- ja kuljetuskustannuksia, jotka aiheutuvat varaosan asentamisesta tai sellaisen tuotteen korjaamisesta. Tuotteen korjaukset eivät pidennä tätä takuuta – korjatun tuotteen takuu päättyy, kun tämä rajattu takuu päättyy. Invacaren / Motion Conceptsin ainoa velvollisuus ja ainoa muutoksenhakuineosi tämän takuun alaisesti on rajattu mainittuun korjaukseen ja/tai vaihtoon.

Jos tarvitset takuuhoitoa, ota yhteyttä jälleenmyyjään, jolta ostit Invacaren / Motion Conceptsin tuotteen. Jos et saa tyydyttävää takuuhoitoa, kirjoita suoraan Invacarelle / Motion Conceptsille takakannessa olevaan osoitteeseen. Anna jälleenmyyjän nimi, osoite, mallin numero, ostopäivämäärä, ilmoita vian luonne ja se, onko tuote osa sarjaa, sekä sarjanumero.

Invacare Corporation / Motion Concepts antaa palautusvaltuutuksen. Viallinen yksikkö tai osat on palautettava takuutarkastukseen käyttämällä tarvittaessa sarjanumeroa tunnistena kolmenkymmenen (30) päivän sisällä palautusvaltuutuspäivästä. **ÄLÄ** palauta tuotteita tehtaalte ilman ennakkovaltuutusta. Maksuennakolla lähetetyt lähetykset palautetaan; maksa kuljetusmaksut etukäteen.

RAJOITUKSET JA VASTUUNRAJOITUKSET: TAKUU EI KOSKE ONGELMIA, JOTKA AIHEUTUVAT NORMAALISTA KULUMISESTA TAI LIITETTYJEN OHJEIDEN NOUDATTAMATTA JÄTTÄMISESTÄ. LISÄKSI EDELLÄ MAINITTU TAKUU EI KOSKE SARJANUMEROLLISIA TUOTTEITA, JOS SARJANUMERO ON POISTETTU TAI TURMELTU; TUOTTEITA, JOTKA OVAT ALTISTUNEET VÄÄRINKÄYTTÖLLE, ONNETTOMUUKSILLE TAI VIRHEELLISELLE KÄYTTÖLLE, YLLÄPIDOLLE TAI SÄILYTYKSELLE; TAI TUOTTEITA, JOITA ON MUUTETTU ILMAN INVACAREN / MOTION CONCEPTSIN KIRJALLISTA LUPAA, MUKAAN LUKIEN MM. MUUTOKSET VALTUUTTAMATTOMILLA OSILLA TAI LISÄLAITTEILLA; TUOTTEITA, JOTKA OVAT VAHINGOITTUNEET OSIEN KORJAUKSISTA ILMAN INVACAREN / MOTION CONCEPTSIN NIMENOMAISTA LUPAA; TUOTTEITA, JOTKA OVAT VAHINGOITTUNEET INVACAREN / MOTION CONCEPTSIN HALLINNAN ULKOPUOLELLA OLEVISTA OLOSUHTEISTA; TAI TUOTTEITA, JOTKA ON KORJANNUT MUU TÄHO KUIN INVACAREN / MOTION CONCEPTSIN JÄLLEENMYYJÄ. TÄMÄN ARVION TEKEE YKSINOMAAN INVACARE / MOTION CONCEPTS.

EDELLÄ MAINITTU TAKUU ON POISSULKEVA JA ANNETAAN KAIKKIEN MUIDEN MAHDOLLISTEN SUORIEN TAKUIDEN SIJASTA, MUKAAN LUKIEN TAKUUT KAUPATTAVUUDESTA JA SOPIVUUDESTA TIETTYYN KÄYTTÖTARKOITUKSEEN.

SE EI ULOTU TÄSSÄ NIMENOMAISESTI ILMOITETUN TAKUUN ULKOPUOLELLE. VIITATUN TAKUUN RIKKOMUSTEN KORJAUS RAJOITTUU VIALLISEN TUOTTEEN KORJAAMISEEN TAI VAIHTOON TÄSSÄ MAINITTUJEN

EHTOJEN MUKAISESTI. INVACARE / MOTION CONCEPTS EI OLE VASTUUSSA MISTÄÄN VÄLILLISISTÄ TAI SATUNNAISISTA VAHINGOISTA.
TÄMÄ TAKUU ULOTTUU NOUDATTAMAAN VALTION/ALUEEN LAKEJA JA VAATIMUKSIA.

Contact Information

Informations de contact

Kontaktdata

Información de contacto

Informações de contacto

Per informazioni

Kontaktoplysninger

Kontaktinformation

Yhteystiedot

United Kingdom • Invacare Limited, Pencoed Technology Park, Pencoed, Bridgend CF35 5HZ • Tel: (44) (0) 1656 776 222 • Fax: (44) (0) 1656 776 220 • www.invacare.co.uk • UK@invacare.com

Ireland • Invacare Ireland Ltd, Unit 5 Seatown Business Campus, Seatown Road, Swords, County Dublin - Ireland • Tel: (353) 1 810 7084 • Fax: (353) 1 810 7085 • www.invacare.co.uk • ireland@invacare.com

France • Invacare France Opération, Route de Saint Roch, 37230 Fondettes • Tel: (33) (0) 2 47 62 64 66 • Fax: (33) (0) 2 47 42 12 24 • www.invacare.fr • contactfr@invacare.com

Belgium & Luxemburg • Invacare nv, Autobaan 22, B-8210 Loppem, Brügge • Tel: (32) (0) 50 83 10 10 • Fax: (32) (0) 50 83 10 11 • www.invacare.be • belgium@invacare.com

Switzerland • Invacare AG, Benkenstrasse 260, CH-4108 Witterswil • Tel: (41) (0) 61 487 70 80 • Fax: (41) (0) 61 487 70 81 • switzerland@invacare.com

Deutschland • Invacare GmbH, Alemannenstraße 10, D-88316 Isny • Tel: (49) (0) 75 62 7 00 0 • Fax: (49) (0) 75 62 7 00 66 • www.invacare-aquatec.de • info@invacare-aquatec.com

Eastern Europe, Middle East & Africa • Invacare European Distributor Organisation, Kleisestraße 49, D-32457 Porta Westfalica • Tel: (49) (0) 57 31 754 540 • Fax: (49) (0) 57 31 754 541 • www.invacare.eu.com • edo@invacare.com

Portugal • Invacare Lda, Rua Estrada Velha, 949, P-4465-784, Leça do Balio • Tel.: (351) (0)225 1059 46/47 • Fax: (351) (0)225 1057 39 • portugal@invacare.com

Norge • Invacare AS, Grensvesvingen 9, Postboks 6230, Etterstad, N-0603 Oslo • Tel: (47) (0) 22 57 95 00 • Fax: (47) (0) 22 57 95 01 • norway@invacare.com • island@invacare.com

Italia • Invacare Mecc San s.r.l., Via dei Pini 62, I-36016 Thiene (VI) • Tel: (39) 0445 38 00 59 • Fax: (39) 0445 38 00 34 • www.invacare.it • italia@invacare.com

España • Invacare SA, c/Areny s/n, Poligon Industrial de Celrà, E-17460 Celrà (Girona) • Tel: (34) (0) 972 49 32 00 • Fax: (34) (0) 972 49 32 20 • www.invacare.es • contactsp@invacare.com

Canada • Invacare Canada, Inc., 570 Matheson Blvd. E. Unit 8, Mississauga, Ontario, L4Z 4G4 • Tel: (905) 890-8300 • Fax: (905) 890-5244 • www.invacare.ca

Danmark • Invacare A/S, Sdr. Ringvej 37, DK-2605 Brøndby • Tel: (45) (0) 36 90 00 00 • Fax: (45) (0) 36 90 00 01 • www.invacare.dk • denmark@invacare.com

Sverige & Suomi • Invacare AB, Box 66, S-163 91, Spånga SWEDEN • Tel: (46) (0) 8 761 7090 • Fax: (46) (0) 8 761 8108 • www.invacare.se • sweden@invacare.com

Nederland • Invacare BV, Celsiusstraat 46, NL-6716 BZ Ede • Tel: (31) (0)318 695 757 • Fax: (31) (0)318 695 758 • www.invacare.nl • nederland@invacare.com • csede@invacare.com

Österreich • Invacare Austria GmbH, Herzog Odilostrasse 101, A-5310 Mondsee, Austria • Tel: (43) (0)6232 5 53 50 • Fax: (43) (0)6232 5 53 54 • www.invacare.at • info@invacare-austria.com



Yes, you can.

Invacare

www.invacare.com

USA

One Invacare Way
Elyria, Ohio USA
44036-2125
440-329-6000
800-333-6900

Canada

570 Matheson Blvd. E Unit 8
Mississauga Ontario
L4Z 4G4 Canada
800-668-5324

Motion Concepts

www.motionconcepts.com



USA

700 Ensminger Rd. Suite 112
Tonawanda, NY 14150
888-433-6818

Canada

84 Citation Dr.
Concord, Ontario L4K 3C1
905-695-0134



© 2011 Invacare Corporation. All rights reserved. Republication, duplication or modification in whole or in part is prohibited without prior written permission from Invacare. Trademarks are identified by [™] and [®]. All trademarks are owned by or licensed to Invacare Corporation or its subsidiaries unless otherwise noted. Loctite is a registered trademark of Henkel Corporation.

TRD0306

Part No 1176088

Rev A - 12/11

