

Invacare® LiNX

DLX-REM500

it **Comando**
Manuale d'uso

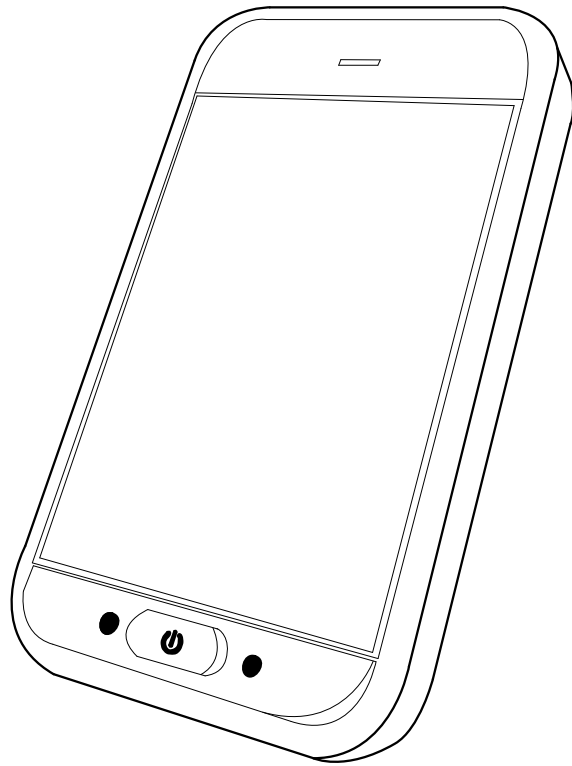

Il presente manuale deve essere fornito all'utilizzatore del prodotto.
PRIMA di utilizzare il prodotto, È NECESSARIO leggere il presente manuale
e conservarlo per poterlo consultare in futuro.



Yes, you can.®

© 2020 Invacare Corporation

Tutti i diritti riservati. È proibita la riproduzione, la duplicazione o la modifica parziale o completa, salvo previa autorizzazione scritta da parte di Invacare. I marchi sono contrassegnati da ™ e ®. Tutti i marchi sono di proprietà o licenza di Invacare Corporation o di sue affiliate, salvo indicazione contraria.

Making Life's Experiences Possible è un marchio registrato negli Stati Uniti.

Sommario

| | |
|------------------------------------------------------------------------------------------------------------|-----------|
| 1 Generale | 5 |
| 1.1 Informazioni sul presente manuale | 5 |
| 1.2 Simboli in questo manuale | 5 |
| 1.3 Informazioni sulla garanzia. | 6 |
| 1.4 Durata | 6 |
| 1.5 Limiti di responsabilità. | 6 |
| 2 Sicurezza | 7 |
| 2.1 Note generali sulla sicurezza | 7 |
| 3 Componenti | 9 |
| 3.1 Interfaccia utente DLX-REM500 | 9 |
| 3.2 Panoramica di composizione della schermata | 9 |
| 3.2.1 Barra di carica della batteria | 9 |
| 3.2.2 Barra di stato. | 10 |
| 3.2.3 Panoramica delle schede funzionali dell'utilizzatore | 11 |
| 3.3 Pulsante di navigazione | 15 |
| 3.4 Etichette sul prodotto | 17 |
| 4 Messa in servizio | 20 |
| 4.1 Informazioni generali sulla configurazione | 20 |
| 4.1.1 Ingresso/uscita con condizione di controllo (IO controllo) | 20 |
| 4.2 Cablaggio | 20 |
| 4.3 Collegamento del comando | 22 |
| 5 Uso | 23 |
| 5.1 Accensione/Spengimento del comando | 23 |
| 5.2 Schermata menu | 24 |
| 5.2.1 Controlli sulla schermata menu | 25 |
| 5.2.2 Configurazione dell'ora. | 26 |
| 5.2.3 Bloccare lo schermo per evitarne la risposta involontaria | 27 |
| 5.2.4 Configurazione delle impostazioni. | 28 |
| 5.2.5 Configurazione del contachilometri. | 30 |
| 5.3 Selezione delle funzioni. | 31 |
| 5.3.1 Cambiamento di funzione bloccato. | 32 |
| 5.4 Utilizzo della navigazione diretta | 32 |
| 5.4.1 Modalità scorrimento e tocco. | 32 |
| 5.4.2 Tap-Only Mode (Modalità solo tocco) | 33 |
| 5.4.3 Input di controllo (CI). | 34 |
| 5.5 Utilizzo della navigazione indiretta | 34 |
| 5.5.1 Mappatura del quadrante. | 36 |
| 5.5.2 Selezione dei menu | 38 |
| 5.5.3 Punti di ingresso di navigazione nella selezione dei menu | 41 |
| 5.5.4 Scansione dei menu. | 43 |
| 5.5.5 Punti di ingresso di navigazione nella scansione dei menu | 46 |
| 5.6 Utilizzo dei pulsanti multifunzione | 48 |
| 5.7 Modalità di guida proporzionale/discreta | 48 |
| 5.7.1 Utilizzo del joystick | 48 |
| 5.7.2 Controllo della velocità massima. | 50 |
| 5.8 Modalità di guida bloccata | 52 |
| 5.8.1 Interruttore di arresto esterno | 54 |
| 5.8.2 1 Step Up (Accelerazione 1) | 55 |
| 5.8.3 3 Step Up (Accelerazione 3) | 56 |
| 5.8.4 5 Step Up (Accelerazione 5) | 57 |
| 5.8.5 3 Step Up/Down (Accelerazione/rallentamento 3) | 58 |
| 5.8.6 5 Step Up/Down (Accelerazione/rallentamento 5) | 59 |
| 5.8.7 Cruise Control (Controllo della velocità di crociera). | 60 |
| 5.9 Arresto di emergenza | 61 |
| 5.10 Utilizzo delle luci di posizione | 61 |
| 5.11 Utilizzo delle luci di emergenza | 63 |
| 5.12 Utilizzo degli indicatori di direzione | 65 |
| 5.13 Utilizzo dell'avvisatore acustico | 67 |
| 5.14 Attivazione delle funzioni di illuminazione e del clacson tramite la scheda funzionale delle utility. | 67 |
| 5.15 Bloccaggio/sbloccaggio del comando | 68 |

| | | | | |
|----------|---------------------------------------------------------------------|------------|-------------------------------------------------------|------------|
| 5.16 | Modalità di riposo | 68 | 7 Guida alla soluzione dei problemi | 131 |
| 5.17 | Modalità standby | 70 | 7.1 Diagnosi dei guasti | 131 |
| 5.18 | Utilizzo delle funzioni di seduta azionate elettricamente | 70 | 7.1.1 Codici di guasto e codici diagnostici | 131 |
| 5.18.1 | Tramite le schede di seduta | 71 | 7.2 OON ("Out Of Neutral"). | 132 |
| 5.18.2 | Tramite interruttori esterni | 74 | 8 Dati Tecnici | 135 |
| 5.18.3 | Riduzione della velocità e funzione di seduta bloccata | 79 | 8.1 Specifiche tecniche | 135 |
| 5.19 | Schede di connettività | 81 | | |
| 5.19.1 | Configurazione della scheda di connettività | 81 | | |
| 5.19.2 | Funzione di spostamento del mouse | 89 | | |
| 5.19.3 | Comando dell'interruttore | 94 | | |
| 5.20 | Segnali acustici | 100 | | |
| 5.21 | Utilizzo di input secondari | 104 | | |
| 5.21.1 | Utilizzo di Chin Control basculante manuale | 105 | | |
| 5.21.2 | Utilizzo di Chin Control basculante elettrico | 107 | | |
| 5.21.3 | Utilizzo del joystick compatto a interruttore singolo | 109 | | |
| 5.21.4 | Utilizzo del micro joystick di controllo estremità | 110 | | |
| 5.21.5 | Utilizzo del joystick pediatrico compatto | 111 | | |
| 5.21.6 | Utilizzo del comando a soffio e succhio | 112 | | |
| 5.21.7 | Utilizzo del comando a testa a soffio e succhio | 114 | | |
| 5.21.8 | Utilizzo del comando al capo | 117 | | |
| 5.21.9 | Utilizzo del comando di prossimità a quattro sensori | 119 | | |
| 5.21.10 | Utilizzo dell'interruttore di arresto del comando | 121 | | |
| 5.21.11 | Utilizzo dell'emulatore del mouse wireless | 121 | | |
| 5.22 | Disattivazione Bluetooth | 124 | | |
| 5.23 | Carica delle batterie | 124 | | |
| 5.23.1 | Simboli di avvertimento relativi alla batteria | 125 | | |
| 5.24 | Utilizzo del caricabatteria USB | 126 | | |
| 6 | Manutenzione | 128 | | |
| 6.1 | Sostituzione del bocaglio | 128 | | |
| 6.2 | Sostituire il raccogli saliva | 128 | | |
| 6.3 | Pulire il comando a soffio e succhio | 129 | | |

1 Generale

1.1 Informazioni sul presente manuale

Il presente documento costituisce un supplemento alla documentazione relativa alla carrozzina elettrica.

Il prodotto non è dotato di marchio CE ma è parte di un prodotto conforme al Regolamento sui dispositivi medici 2017/745/CEE relativa ai dispositivi medici di Classe I. Pertanto è provvisto della marcatura CE della carrozzina elettrica. Per ulteriori informazioni, consultare la documentazione relativa alla carrozzina elettrica.

Si noti che alcune sezioni contenute nel presente documento potrebbero non riguardare il proprio prodotto, in quanto il presente documento si applica a tutti i modelli disponibili (alla data di stampa). Se non specificato diversamente, ogni sezione del presente documento si riferisce a tutti i modelli del prodotto.

Invacare si riserva il diritto di modificare le specifiche del prodotto senza ulteriore preavviso.

Prima di leggere il presente documento, verificare di essere in possesso dell'ultima versione, disponibile in formato PDF sul sito web Invacare.

Per ulteriori informazioni sul prodotto, ad esempio le note sulla sicurezza del prodotto e i richiami di prodotti, si prega di contattare il proprio rappresentante Invacare. Vedere gli indirizzi alla fine del presente documento.

1.2 Simboli in questo manuale

In questo manuale tutte quelle situazioni non sicure o pericolose che possono portare a lesioni alle persone o danni ai materiali sono evidenziate mediante simboli e avvertimenti. Qui di seguito sono riportate le spiegazioni di tutti i possibili avvertimenti.



ATTENZIONE

Indica una situazione pericolosa che, se non evitata, potrebbe essere causa di morte o lesioni gravi.



AVVERTENZA

Indica una situazione pericolosa che, se non evitata, potrebbe essere causa di lesioni minori o leggere.



IMPORTANTE

Indica una situazione pericolosa che, se non evitata, potrebbe essere causa di danni al prodotto.



Consigli

Indica consigli utili, raccomandazioni e informazioni per un uso efficace e senza inconvenienti.



Utensili

Identifica gli utensili richiesti, ovvero i componenti e gli elementi necessari per svolgere determinati lavori.

1.3 Informazioni sulla garanzia

Offriamo una garanzia del produttore per il prodotto in conformità di quanto indicato sui Termini e le condizioni generali di vendita applicabili nei rispettivi paesi.

La garanzia può essere fatta valere solo attraverso il fornitore presso il quale è stato acquistato il prodotto.

1.4 Durata

La nostra ditta prevede per questo prodotto una durata di cinque anni, sempre che esso venga impiegato all'uso previsto e che vengano osservate tutte le norme per manutenzione e servizio. Questa durata può perfino venire superata se il prodotto viene accuratamente trattato, curato, usato e sottoposto a manutenzione ed in base all'ulteriore sviluppo della scienza e della tecnica non risultino limiti tecnici. Tuttavia con un impiego estremo ed un utilizzo inappropriato la durata può anche ridursi notevolmente. La determinazione della durata da parte della nostra ditta non rappresenta alcuna garanzia supplementare.

1.5 Limiti di responsabilità

Invacare non si assume alcuna responsabilità per danni derivanti da:

- Non conformità con il manuale d'uso
- Utilizzo non corretto
- Consumo e usura naturali
- Montaggio o preparazione non corretti da parte dell'acquirente o di terzi
- Modifiche tecniche
- Modifiche non autorizzate e/o utilizzo di pezzi di ricambio non adatti

2 Sicurezza

2.1 Note generali sulla sicurezza



ATTENZIONE!

Pericolo di lesioni o danni al veicolo elettrico

Non installare, mantenere o utilizzare questa attrezzatura prima di aver letto e compreso tutte le istruzioni e tutti i manuali per questo prodotto e di tutti gli altri prodotti che si prevede di utilizzare o installare insieme a questo prodotto.

- Seguire le istruzioni nei manuali d'uso.



ATTENZIONE!

Pericolo di lesioni gravi, danni al veicolo elettrico o all'ambiente circostante

Impostazioni errate possono rendere il veicolo elettrico incontrollabile o instabile. Un veicolo elettrico incontrollabile o instabile può compromettere la sicurezza e causare situazioni pericolose, come un incidente.

- La messa a punto delle prestazioni deve essere eseguita solo da professionisti qualificati o da persone con una piena comprensione dei parametri di programmazione, del processo di regolazione della configurazione del veicolo elettrico e delle capacità dell'utilizzatore.
- La messa a punto delle prestazioni deve essere eseguita solo in un ambiente asciutto.



ATTENZIONE!

Pericolo di lesioni o danni dovuti a scosse elettriche

I pin del connettore sui cavi connessi al modulo elettrico possono essere ancora sotto tensione quando il sistema è spento.

- I cavi con pin sotto tensione devono essere connessi, legati o coperti (con materiali non conduttivi) in modo che non siano esposti al contatto umano o a materiali che possano causare cortocircuiti.
- Quando si scollegano i cavi con pin sotto tensione, per esempio, in caso di rimozione del cavo del bus dal comando per questioni di sicurezza, assicurarsi di legare o di coprire i pin (con materiali non conduttivi).



AVVERTENZA!

Pericolo di lesioni dovuto a superfici calde

Il modulo del comando può surriscaldarsi se esposto a forte luce solare per lunghi periodi di tempo.

- Non esporre il veicolo elettrico alla luce diretta del sole per periodi prolungati.



Pericolo di danni ai pin dei connettori

Se si toccano i pin dei connettori, questi possono sporcarsi o subire danni a causa di scariche elettrostatiche.

- Non toccare i pin dei connettori.

- ! **Pericolo di danni al veicolo elettrico**
All'interno dei componenti non sono presenti parti riparabili dall'utente.
 - Non aprire né smontare alcun componente.

- ! **Pericolo di lesioni dovute a movimenti non intenzionali**
Si raccomanda che il veicolo elettrico, dotato di un modulo giroscopio, venga programmato con una funzione di guida con modulo disabilitato. Se la carrozzina viene utilizzata in un veicolo in movimento (ad es. barca, bus o treno), probabilmente la funzione giroscopica è compromessa e le richieste di guida possono causare movimenti non intenzionali.
 - Quando si guida su un veicolo in movimento, scegliere una funzione di guida con giroscopio disattivato.
 - Se il veicolo elettrico non dispone di una funzione di guida con giroscopio disattivato, contattare il proprio fornitore Invacare.

3 Componenti

3.1 Interfaccia utente DLX-REM500

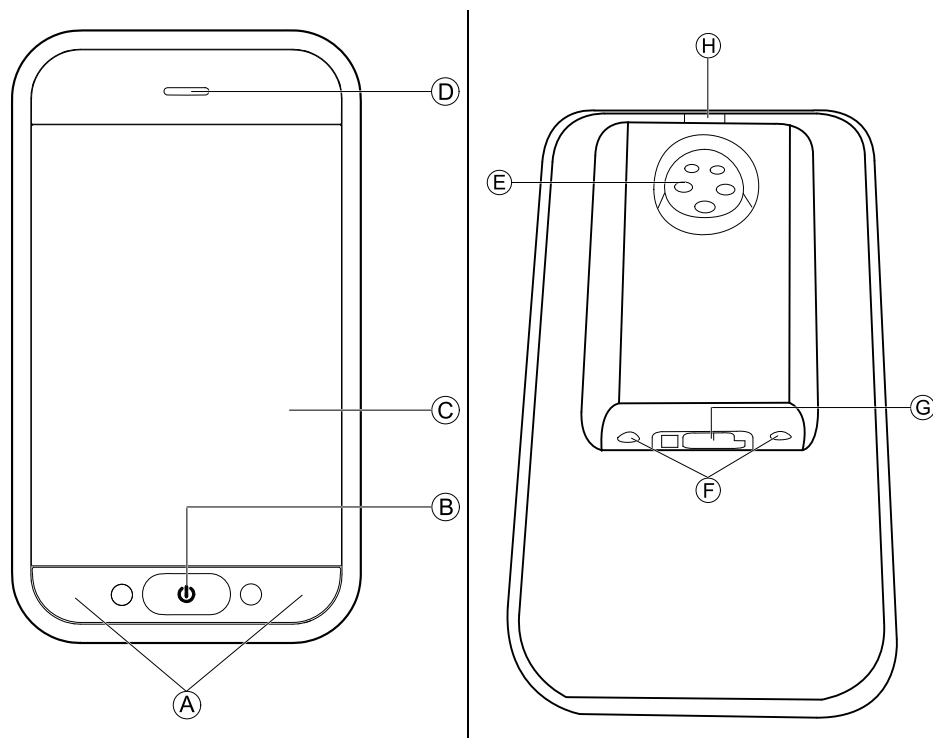

- Ⓐ Pulsanti multifunzione
- Ⓑ Pulsante di accensione/spegnimento e LED di stato
- Ⓒ Display a sfioramento
- Ⓓ Altoparlante
- Ⓔ Presa di carica
- Ⓕ Prese a jack stereo

- Ⓖ Presa bus
- Ⓗ Trasmettitore a infrarossi



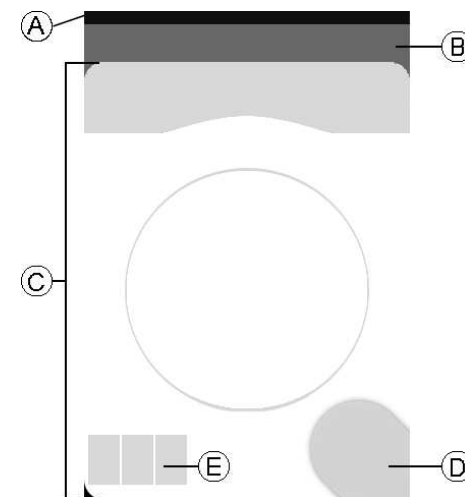

3.2 Panoramica di composizione della schermata



- Ⓐ Barra di carica della batteria
- Ⓑ Barra di stato
- Ⓒ Scheda funzionale per l'utilizzatore
- Ⓓ Pulsante di navigazione
- Ⓔ Informazioni sulle funzioni

3.2.1 Barra di carica della batteria

La barra di carica della batteria fornisce una visualizzazione grafica dell'attuale stato di carica della batteria e, quando è collegato un caricabatteria, dello stato della ricarica.

| | |
|-----------------------------------------------------------------------------------|---------------------------------------------------------------------------------------------------------|
|  | La barra di carica della batteria è verde quando lo stato di carica è compreso tra il 60% e il 100%. |
|  | La barra di carica della batteria è arancione quando lo stato di carica è compreso tra il 20% e il 59%. |
|  | La barra di carica della batteria è rossa quando lo stato di carica è inferiore al 20%. |
|  | Sotto carica. |

3.2.2 Barra di stato

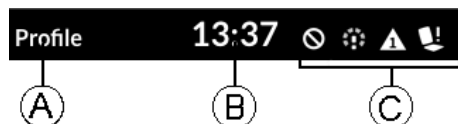

Fig. 3-1

- Ⓐ Nome del profilo
- Ⓑ Ora
- Ⓒ Informazioni di stato

Nome del profilo

Il nome del profilo può essere impostato solo dal fornitore.



Ora



L'ora è visualizzata in formato 12 o 24 ore. È impostata in base al tempo coordinato universale (UTC) e regolata

in base alla posizione (Paese) dell'utilizzatore. Il tempo coordinato universale è acquisito automaticamente quando un sistema viene collegato a uno strumento diagnostico e di programmazione. L'offset in base al Paese avviene tramite la schermata menu del modulo di comando. Consultare la sezione *5.2.4 Configurazione delle impostazioni, pagina 28*.

Informazioni di stato

Le informazioni di stato mostrano lo stato corrente del sistema LiNX tramite icone di stato.

| | |
|---------------------------------------------------------------------------------------|------------------------------------------------------------------------------------------------------------------------------------------------------------------------------------------------------------------------------------------------------------------------------------------------------------------------------------------------------------------------------------------------------------------------------------------------------------|
|  | Indica che è attivo un blocco della guida. Un blocco di guida è uno stato che impedisce il movimento della carrozzina. Per maggiori informazioni sui blocchi e rallentamenti, consultare la sezione <i>5.18.3 Riduzione della velocità e funzione di seduta bloccata, pagina 79</i> . |
|  | Indica che è attivo un rallentamento della guida. Un rallentamento della guida è uno stato che impedisce il movimento della carrozzina alla massima velocità per motivi di sicurezza. Invece, carrozzina può spostarsi a una velocità ridotta quando è attivo il rallentamento della guida. Per maggiori informazioni sui blocchi e rallentamenti, consultare la sezione <i>5.18.3 Riduzione della velocità e funzione di seduta bloccata, pagina 79</i> . |

| | |
|-----------------------------------------------------------------------------------|----------------------------------------------------------------------------------------------------------------------------------------------------------------------------------------------------------------------------------------------------------------------------------------------------------------|
|  | <p>Indica che si è verificato un guasto. Il numero indica il tipo di guasto. Per ulteriori informazioni sui codici di guasto, consultare la sezione <i>7.1.1 Codici di guasto e codici diagnostici, pagina 131</i></p> |
|  | <p>Indica che è attivo un blocco della seduta. Un blocco della seduta è uno stato che impedisce l'azionamento della seduta della carrozzina. Per maggiori informazioni sui blocchi e rallentamenti, consultare la sezione <i>5.18.3 Riduzione della velocità e funzione di seduta bloccata, pagina 79.</i></p> |
|  | <p>Indica che è stata disattivata la connettività Bluetooth. Per ulteriori informazioni sulla disattivazione del Bluetooth, consultare la sezione <i>5.22 Disattivazione Bluetooth, pagina 124</i></p> |

Tre simboli di avvertimento relativi alla batteria sono visibili sul lato destro della barra di stato. Consultare la sezione *5.23.1 Simboli di avvertimento relativi alla batteria, pagina 125*

3.2.3 Panoramica delle schede funzionali dell'utilizzatore

Utilizzatore mancino o destrorso

Con il sistema LiNX, è possibile regolare le schede funzionali per gli utilizzatori mancini o destrorsi. Consultare la sezione *5.2 Schermata menu, pagina 24.*



Fig. 3-2 Mancino



Fig. 3-3 Destrorso



Tenere presente che nel manuale sono mostrate solo le schede funzionali per utilizzatori destrorsi. Tutti i pulsanti hanno le stesse funzioni sia per i mancini sia per i destrorsi, quindi le descrizioni possono essere utilizzate anche dagli utilizzatori mancini.

Titolo delle schede funzionali

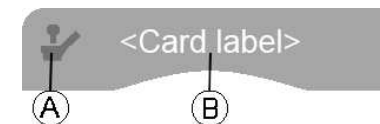

Fig. 3-4

Il tipo di scheda funzionale è identificato dal colore del suo titolo:

- il verde indica una scheda di guida,
- l'arancione indica una scheda di seduta,
- il blu indica una scheda di connettività e
- il viola indica una scheda delle utility.

L'icona **A** indica il tipo di input principale.

Il testo ② può essere programmato dal fornitore e utilizzato per assegnare un nome alla funzione.

Indicatore Significato



DLX-REM400
DLX-REM500



DLX-REM2xx
DLX-CR400
DLX-CR400LF



DLX-ACU200



Modulo input o
interfaccia di terzi



Comando a testa



Comando a soffio e succhio



Interruttore dell'utilizzatore

Scheda di guida



Fig. 3-5

Le schede di guida possono essere preimpostate con velocità massime differenti per adattarsi alle esigenze dell'utilizzatore e dell'ambiente. Ad esempio, una scheda di guida con una velocità massima preimpostata può essere usata per uso interno e una scheda di guida con velocità massima totale preimpostata uso esterno. Inoltre, è possibile controllare anche la velocità massima preimpostata, consultando la sezione *5.7.2 Controllo della velocità massima, pagina 50*.



Con una scheda di guida, è anche possibile attivare l'avvisatore acustico e le funzioni di illuminazione. Consultare la sezione *5.13 Utilizzo dell'avvisatore acustico, pagina 67* e *5.10 Utilizzo delle luci di posizione, pagina 61*.

L'opzione tachimetro/contachilometri è abilitata dal produttore. Se il produttore non abilita tale opzione, non si dispone di un'indicazione di velocità/distanza. Se è l'opzione è abilitata, è possibile scegliere di visualizzare il tachimetro/contachilometri ed è possibile impostare le

unità su metriche o imperiali, fare riferimento a 5.2.4 *Configurazione delle impostazioni, pagina 28*

| | |
|----------|--------------------------------------------------------------------------------------------------------------------------------------------------------------------------------------------------------------------------------------------------------------------------------------------------------------------------------------------------------------------------------------------------------------------|
| 0.0 km/h | Il tachimetro mostra l'arresto. |
| 3.8 km/h | Durante la guida, il tachimetro visualizza la velocità corrente della carrozzina. |
| 12 km | <p>Il contachilometri visualizza la distanza percorsa dalla carrozzina dall'ultima volta in cui è stato azzerato o riportato a zero.</p> <p>Il contachilometri può visualizzare fino a una distanza massima di 9999 km o miglia, dopo di che ritorna a zero.</p> <p>Il contachilometri può essere azzerato in qualsiasi momento; fare riferimento a 5.2.5 <i>Configurazione del contachilometri, pagina 30</i></p> |

Per le informazioni funzionali che visualizzano la modalità di guida bloccata, consultare la sezione 5.8 *Modalità di guida bloccata, pagina 52* oppure per l'indicazione giroscopica, consulta la tabella seguente.

| | |
|-------------------------------------------------------------------------------------|---------------------------------------------------------------------------------------------|
| nessun simbolo | Nessuna funzione giroscopica è collegata al sistema o è abilitata per la funzione di guida. |
|  | Funzione giroscopica disattivata. |
|  | Funzione giroscopica attivata. |

Scheda di seduta



Fig. 3-6

Le schede di seduta vengono utilizzate per l'azionamento delle funzioni di seduta, consultare la sezione 5.18.1 *Tramite le schede di seduta, pagina 71*.

Scheda di connettività

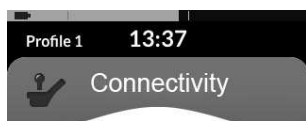

Fig. 3-7 Funzione di spostamento del mouse



Fig. 3-8 Funzione dell'interruttore di controllo

Le schede di connettività permettono di comunicare con dispositivi esterni. Le funzioni di connettività supportate dal comando sono lo spostamento del mouse e l'interruttore di controllo. Queste funzioni sono disattivate per impostazione predefinita. Per cambiare configurazione, rivolgersi al proprio fornitore.

La funzione di spostamento del mouse consente di controllare il cursore sullo schermo di un computer o di un portatile tramite l'input dell'utilizzatore sulla carrozzina, ad esempio il joystick sul modulo di comando remoto o uno esterno.

L'interruttore di controllo è una funzione di accessibilità che permette di navigare e selezionare gli elementi selezionati sul dispositivo iOS o Android utilizzando il comando del joystick o il touch screen.

Per ulteriori informazioni sulle schede di connettività e sul loro utilizzo, consultare la sezione 5.19 *Schede di connettività*, pagina 81.

Scheda utility

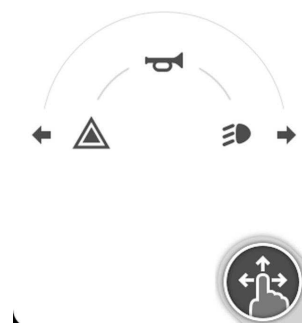
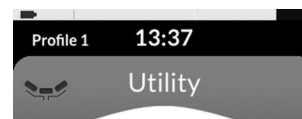

Fig. 3-9 Esempio di una carta di navigazione utility a tre quadranti (3Q)

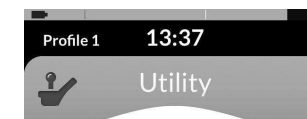

Fig. 3-10 Esempio di una carta di navigazione utility a quattro quadranti (4Q)

La carta utility permette di azionare i controlli del sistema (come le funzioni di illuminazione e del clacson) così come gli output di controllo degli input esterni. La funzione della carta utility è adatta sia per gli input a tre quadranti (3Q) sia per quelli a quattro quadranti (4Q).

La carta utility permette di azionare due controlli / output per quadrante, secondo la durata di tempo in cui l'input dell'utilizzatore è attivata:

- ① Premere brevemente / momentaneamente, e
- ② Premere a lungo.

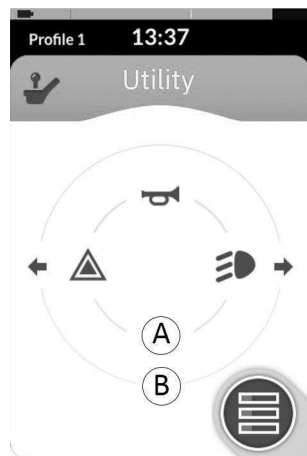

Fig. 3-11

Per impostazione predefinita, questa funzione è attivata solamente per le configurazioni della sedia a rotelle con un input di controllo esterno che non permetterà il controllo del clacson o delle luci. Contattare il fornitore per cambiare la configurazione e installare le operazioni desiderate.

Per avere un esempio di come usare una carta utility quotidianamente, consultare la sezione *5.14 Attivazione delle funzioni di illuminazione e del clacson tramite la scheda funzionale delle utility.*, pagina 67.

Disposizione

| | | Schede funzionali | | | | | |
|---------|----|-------------------|----|----|----|----|----|
| | | F1 | F2 | F3 | F4 | F5 | F6 |
| Profili | P1 | | | | | | |
| | P2 | | | | | | |
| | P3 | | | | | | |
| | P4 | | | | | | |

Le schede funzionali dell'utilizzatore sono organizzate su righe di profili. Ogni profilo può contenere le schede funzionali dell'utilizzatore, che possono essere dello stesso tipo, ad esempio tutte schede di guida, o un insieme di diverse schede di guida, seduta e connettività.

Il numero massimo di schede funzionali tra tutti i profili è 40. In una configurazione con cinque profili, ad esempio, ciascun profilo può contenere fino a otto schede funzionali.

3.3 Pulsante di navigazione

A seconda della configurazione del modulo di comando e delle esigenze dell'utilizzatore, il pulsante di navigazione è

visualizzato in basso a sinistra o in basso a destra dello schermo.

Quando è attivato, il pulsante di navigazione cambia colore da grigio a blu.

Il pulsante di navigazione ha due funzioni importanti:

1. Indicazione visiva della modalità di interazione configurata.



Configurato per azioni di scorrimento e tocco

Significa che le diverse funzioni vengono attivate scorrendo e toccando lo schermo.



Configurato per azioni di tocco

Significa che le diverse funzioni vengono attivate solo toccando lo schermo. Gli input di scorrimento vengono ignorati.



Per ulteriori informazioni sul cambio della modalità di interazione, consultare la sezione *5.2.4 Configurazione delle impostazioni, pagina 28*.

2. Funzione di navigazione in base al contesto e alla durata di attivazione. Ad esempio, durante la visualizzazione di una scheda funzionale per l'utilizzatore attiva, una breve pressione del pulsante di navigazione apre la visualizzazione di anteprima della scheda; consultare la sezione *5.3 Selezione delle funzioni, pagina 31*. Una lunga pressione apre la schermata di stato; consultare la sezione *5.2.4 Configurazione delle impostazioni, pagina 28*.

Oltre al display a sfioramento, per interagire col sistema è possibile utilizzare anche degli input esterni; consultare la sezione 5.21 *Utilizzo di input secondari*, pagina 104

3.4 Etichette sul prodotto

Etichette sulle parti Dynamic Controls

Le etichette sulle parti Dynamic Controls si trovano sul lato posteriore della parte. In base alla parte, non tutte le etichette sono disponibili.

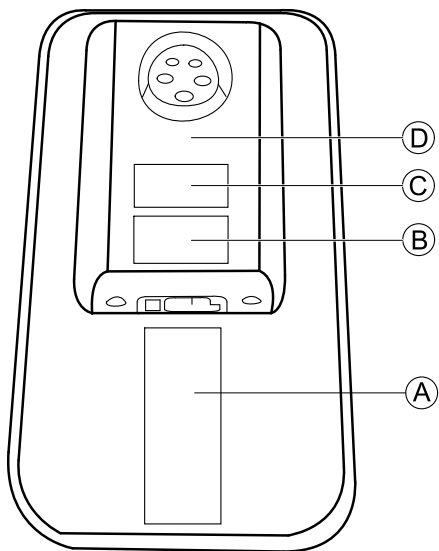

Fig. 3-12 Parte posteriore di DLX REM500

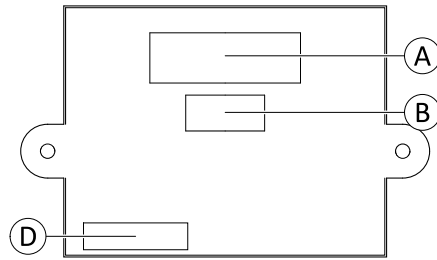



Fig. 3-13 Modulo input della parte posteriore di DLX IN500

| | | |
|----------|--|-------------------------------------------------------------------------------------------------------------------------------------------------------------------------------------------------------------------------------------------------------------------------------------------------------------------------------------------------------------------------------------------------------------------|
| <p>Ⓐ</p> | | <p>Etichetta del prodotto contenente:</p> <ol style="list-style-type: none"> 1. Codice prodotto 2. Logo Dynamic Controls 3. Descrizione della parte di Dynamic Controls 4. Indirizzo web di Dynamic Controls 5. Numero di serie 6. Avvertenza: leggere il manuale prima dell'uso 7. Grado di protezione in ingresso 8. Simbolo RAEE |
| <p>Ⓑ</p> | | <p>Etichetta della versione hardware e firmware dell'applicazione</p> <ol style="list-style-type: none"> 1. Versione hardware 2. Versione principale hardware 3. Versione secondaria hardware 4. Versione applicazione 5. Versione principale applicazione 6. Versione secondaria applicazione |

| | | |
|---|-----------------------------------------------------------------------------------------------------------------------------------------------------|----------------------------------------------------------------------------------------------------------------------------------------------------------------------------------------|
| © |  <p>www.dynamiccontrols.com Contains: FCC ID:P4IBTM805</p> | <p>Etichetta del prodotto contenente:</p> <ul style="list-style-type: none"> • Indirizzo web di Dynamic Controls • Registrazione Bluetooth di Dynamic Controls |
| D |  <p>WARRANTY VOID IF SEAL IS BROKEN</p> | <p>Sigillo di garanzia.</p> |

Spiegazione dei simboli sulle etichette

| | |
|-------------------------------------------------------------------------------------|------------------------------------------------------------------------------------------------------------------------------------------------------------------------------------------------------------------------------------------------------------------------------------------------------------------------------------------------------------------------------------------------------------------------------------------------------------------------------------------------------------------------------------------------------------------------------------------------------------------------------------------------------------------------------------------------------------------------------|
|  | <p>Simbolo della direttiva RAEE, relativa allo smaltimento dei rifiuti di apparecchiature elettriche ed elettroniche.</p> <p>Questo prodotto è stato fornito da un produttore che rispetta le norme sulla tutela dell'ambiente. Il prodotto può contenere sostanze potenzialmente pericolose per l'ambiente se smaltite in luoghi (discariche) non conformi alla normativa in vigore.</p> <ul style="list-style-type: none"> • Il simbolo del "bidone dei rifiuti barrato con una X" è presente sul prodotto per ricordare la necessità di riciclare dove possibile. • Si prega di rispettare l'ambiente e di riciclare il prodotto attraverso un centro di riciclaggio al termine del suo utilizzo. |
|-------------------------------------------------------------------------------------|------------------------------------------------------------------------------------------------------------------------------------------------------------------------------------------------------------------------------------------------------------------------------------------------------------------------------------------------------------------------------------------------------------------------------------------------------------------------------------------------------------------------------------------------------------------------------------------------------------------------------------------------------------------------------------------------------------------------------|

Numero di serie e data di produzione

Il numero di serie su un prodotto Dynamic Controls fornisce sia la data di produzione che il numero di serie univoco per il modulo specifico.

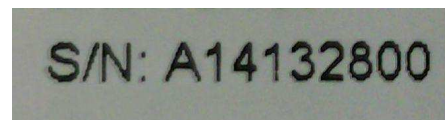



Il formato, come sopra illustrato, è **MYynnynn**, dove:

- **M** è il mese di produzione, che utilizza le lettere da A ad L (A = gen, B = feb, C = mar, ecc.),
- **YY** è l'anno di produzione,
- **nnnnnn** è un numero sequenziale univoco a sei cifre.

Ad esempio, il numero di serie del comando, come mostrato in precedenza, inizia con A14 per indicare che è stato prodotto nel gennaio del 2014 e il suo valore sequenziale univoco è 132800.

Etichette sulle parti di Adaptive Switch Labs

Le etichette dei pezzi di Adaptive Switch Labs si trovano o sulla parte posteriore sinistra del pezzo (poggiatesta) oppure sulla scatola dell'interfaccia. In base alla parte usata, non tutte le etichette sono disponibili.

| | |
|-----------------------------------------------------------------------------------------------------------------------------------------------------------------------------------------------------------------------------------------------------------------------------------------------------|---------------------------------------------------------------------------------------------------------------------------------------------------------------------------------------------------------------------------------------------------------------------------------------------|
|  | <p>Etichetta del prodotto (poggiatesta) contenente:</p> <ul style="list-style-type: none"> • (A): logo di Adaptive Switch Labs • (B): Numero di serie |
|  | <p>Etichetta del prodotto (scatole di interfaccia) contenente:</p> <ul style="list-style-type: none"> • (A): Numero di modello • (B): Numero di serie • (C): logo di Adaptive Switch Labs • (D): Informazioni di contatto di Adaptive Switch Labs |
| <p>Contains FCC ID: A8TBM71S2 This devices complies with Part 15 of the FCC Rules. Operation is subject to the following 2 conditions: (1) this device must accept any interference received. (2) this device must accept any interferences that may cause undesired operation.</p> | <p>Etichetta del prodotto contenente:</p> <ul style="list-style-type: none"> • Registrazione Bluetooth di Adaptive Switch Labs • Informazioni sulle condizioni |

4 Messa in servizio

4.1 Informazioni generali sulla configurazione

Le attività descritte nel presente capitolo devono essere eseguite da tecnici addetti alla manutenzione specializzati e autorizzati per la configurazione iniziale. Non devono essere eseguite dall'utilizzatore.

4.1.1 Ingresso/uscita con condizione di controllo (IO controllo)

La programmazione personalizzata con il LiNX Access deve essere effettuata da un tecnico qualificato.

Il sistema LiNX supporta ora l'ingresso/uscita del comando con condizione di controllo, dando sempre la possibilità di modificare il modello base che si fissa su regole fisse e cioè dove con una singola azione in ingresso viene sempre attivata una singola azione in uscita. Con l'introduzione dell'ingresso/uscita del comando con condizione di controllo, un tecnico qualificato può ora creare:

- più regole fisse — una o più uscite vengono sempre attivate da un ingresso singolo,
- regole con verifica delle condizioni: una o più uscite vengono attivate da un singolo ingresso se le condizioni specificate sono vere,
- regole con condizioni alternative if/else — un'uscita viene attivata da un singolo ingresso se la condizione specificata è vera, altrimenti (in caso contrario) viene attivata un'uscita alternativa se la stessa condizione specificata è falsa.

Il vantaggio dell'ingresso/uscita con condizione di controllo è duplice. In primo luogo, un singolo ingresso può ora

attivare più uscite. In secondo luogo, gli ingressi di controllo possono essere multifunzionali. Si parla di multifunzione quando un singolo ingresso può avere più utilizzi, ognuno dei quali dipende dalle condizioni specificate. Ciò significa che un ingresso può essere utilizzato per attivare un'uscita se il sistema è in uno stato o funzione, quindi per attivare un'uscita diversa quando il sistema è in un altro stato o funzione. Ad esempio, un pulsante ausiliario utilizzato per arrestare un carrozzina durante la guida può essere utilizzato anche per estendere un movimento di seduta quando si trova in una funzione di seduta.

4.2 Cablaggio

Per un funzionamento sicuro e affidabile, l'installazione di telai e cavi deve seguire i principi base del cablaggio dell'alimentazione.

I cavi devono essere fissati tra i rispettivi connettori e qualsiasi punto di flessione, in modo che le forze di flessione non vengano trasferite ai connettori.



AVVERTENZA!

Pericolo di lesioni alle persone e danni al comando

I danni ai cavi aumentano l'impedenza del cablaggio. Un cavo danneggiato può potenzialmente produrre calore localizzato, scintille o archi elettrici e diventare una fonte di incendio per il materiale infiammabile circostante.

- L'installazione deve assicurare che tutti i cavi di alimentazione, incluso il cavo del bus, siano protetti da danni e dal contatto potenziale con materiali infiammabili.

! Rischio di danneggiamento

I cavi e i moduli di comando possono essere danneggiati se non posizionati correttamente.

- Passare e posizionare i cavi e i moduli di comando in modo che siano liberi da deformazioni, abusi o danni fisici, quali attorcigliamenti, schiacciamenti, impatto di oggetti esterni, pizzicamenti o abrasioni.

Un'adeguata resistenza alla deformazione deve essere fornita per tutti i cavi e non devono essere superati i limiti meccanici dei cavi e dei telai.

Assicurarsi che i connettori e le prese dei connettori siano protetti da spruzzi e ingresso di acqua. I cavi con connettori femmina devono essere rivolti orizzontalmente o verso il basso. Assicurarsi che tutti i connettori siano completamente inseriti.



AVVERTENZA!

Pericolo di lesioni alle persone e danni al comando

I perni del connettore sui cavi connessi al modulo elettrico possono essere ancora sotto tensione quando il sistema è spento.

- I cavi con perni sotto tensione devono essere connessi, legati o coperti in modo che non siano esposti al contatto umano o a materiali che possano causare cortocircuiti.

Accertarsi che i cavi non si estendano oltre la carrozzina per evitare che vengano catturati o danneggiati da oggetti esterni. Prestare particolare attenzione a carrozzine con

strutture mobili, quali un dispositivo di sollevamento del sedile.



ATTENZIONE!

Il contatto diretto tra utilizzatore e cavo può provocare il deterioramento del rivestimento dei cavi. Ciò aumenta il rischio di cortocircuiti.

- Evitare di far passare il cavo dove sia a contatto continuo con l'utilizzatore finale.

Quando si installa il cavo del bus, evitare deformazioni non necessarie del cavo e dei punti di connessione. La flessione del cavo deve essere ridotta al minimo ove possibile, per prolungarne la durata e ridurre il rischio di danni accidentali.



Rischio di danni al cavo del bus

Una permanente curvatura può danneggiare il cavo del bus

- È consigliato l'uso di una catena per cavo per sostenere il cavo del bus, laddove il cavo sia soggetto a curvatura ciclica regolare. Il massimo allungamento della catena deve essere inferiore alla lunghezza del cavo del bus. La forza applicata per flettere il cavo non deve mai superare i 10 N.



Deve essere eseguito un test di durata appropriato per determinare/confermare la durata attesa e il programma di manutenzione e controllo.

4.3 Collegamento del comando



AVVERTENZA!

Rischio di arresti accidentali

Se la spina del cavo del comando è rotta, il cavo può allentarsi durante la guida. Il comando deve essere spento immediatamente in caso di perdita di potenza. Ciò provoca un arresto involontario.

- Controllare sempre che la spina del comando non sia danneggiata. In presenza di una spina danneggiata, rivolgersi immediatamente al fornitore.



Rischio di danni al comando

La spina del comando e la presa del connettore si possono collegare in un solo modo.

- Non forzarli.

1. Spingere delicatamente per collegare la spina del cavo del comando e la presa del connettore. La spina deve essere bloccata scattando in posizione.

5 Uso

5.1 Accensione/Spegnimento del comando

Accensione del comando

1.

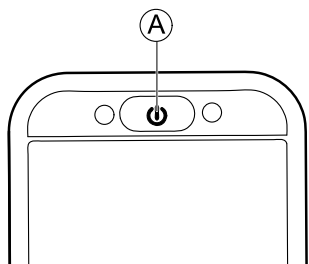

Fig. 5-1

Premere il tasto di accensione/spegnimento **A**.



Fig. 5-2

Viene visualizzata la schermata iniziale.

In assenza di guasti all'accensione, il LED di stato all'interno del pulsante di accensione/spegnimento diventa verde. Dopo alcuni secondi, il display è pronto per l'uso.

Se all'accensione è presente un guasto del sistema, il LED di stato segnala il guasto con una serie di lampeggi rossi e sulla barra di stato viene visualizzata un'icona di guasto. Per

ulteriori informazioni sull'indicazione di un guasto, consultare la sezione 7.1.1 *Codici di guasto e codici diagnostici*, pagina 131

Spegnimento del comando

1. Premere il tasto di accensione/spegnimento **A**.



Fig. 5-3

Viene visualizzata la schermata di spegnimento. Dopo alcuni secondi, il comando viene spento.

Assistente attivo

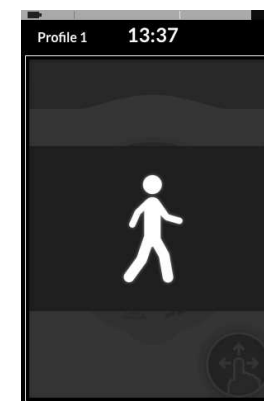



Fig. 5-4

Se la carrozzina è dotata di un comando per l'assistente (DLX-ACU200) e se il comando per l'assistente è attivo, viene visualizzata tramite sovrapposizione un'indicazione di assistente attivo.

Inoltre, il LED di stato all'interno del pulsante di accensione/spegnimento del comando principale viene spento.

1. Premere il pulsante di accensione/spegnimento del comando principale per riassumere il controllo.

Il comando per l'assistente si spegne automaticamente.

 Per ulteriori informazioni sull'uso del comando per l'assistente, consultare il manuale del comando per l'assistente.

5.2 Schermata menu

Apertura della schermata menu

- 1.



Fig. 5-5

Toccare e premere il pulsante di navigazione  finché non viene visualizzata la schermata menu.

Chiusura della schermata menu

- 1.

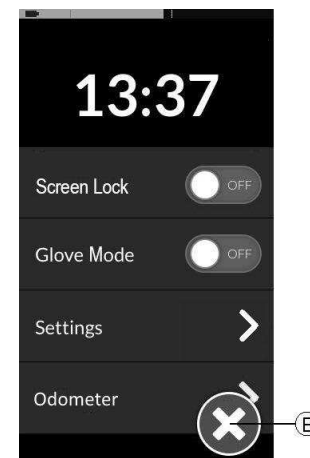



Fig. 5-6

Premere il pulsante  per chiudere la schermata menu.

Configurazione della schermata del menu

Il comando può essere configurato dalla schermata menu. La schermata menu offre diverse impostazioni.

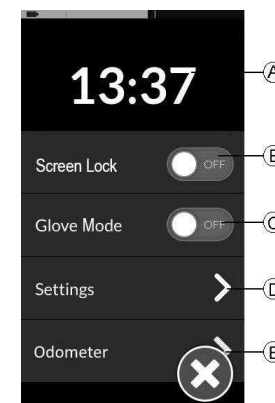



Fig. 5-7





| | Voce | Funzione |
|---|------------------------------------|------------------------------------------------------------------------------------------------------------------------------------------------------------------------|
| Ⓐ | Clock (Orologio) | Visualizzare e configurare l'ora, fare riferimento a <i>5.2.2 Configurazione dell'ora, pagina 26</i> . |
| Ⓑ | Screen Lock (Blocco dello schermo) | Attivare il blocco dello schermo; fare riferimento a <i>5.2.3 Bloccare lo schermo per evitarne la risposta involontaria, pagina 27</i> . |
| Ⓒ | Glove Mode (Modalità guanto) | Attivare la modalità guanto. Il touch screen diventa più sensibile, consentendo l'interazione quando si indossano i guanti. |
| Ⓓ | Settings (Impostazioni) | Aprire il menu Impostazioni. Per la configurazione delle impostazioni, vedere <i>5.2.4 Configurazione delle impostazioni, pagina 28</i> . |
| Ⓔ | Odometer (Contachilometri) | Visualizzare il percorso totale, reimpostare il contachilometri, selezionare le unità; fare riferimento a <i>5.2.5 Configurazione del contachilometri, pagina 30</i> . |

5.2.1 Controlli sulla schermata menu

Pulsanti

I pulsanti sono utilizzati per eseguire un'azione, come  per chiudere la schermata.

Attualmente sui nostri comandi utilizziamo i seguenti pulsanti:

| Simbolo | Azione |
|-------------------------------------------------------------------------------------|-------------------------------------------------------------------------------------------------------------------------|
|  | Chiudere la schermata |
|  | Tornare alla schermata precedente |
|  | Aprire la schermata o livello successivo. Viene visualizzato solo se una voce del menu consente ulteriori impostazioni. |
|  | Aumentare o ridurre il valore delle ore o dei minuti sull'orologio |

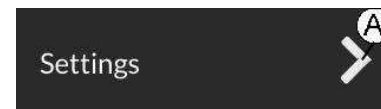

Fig. 5-8 Esempio di un pulsante

1. Premere il pulsante Ⓐ per eseguire l'azione.

Interruttori

Gli interruttori sono utilizzati per passare a due stati diversi, come **ON** e **OFF**. Sullo schermo è visibile lo stato corrente.



Fig. 5-9 Esempio di un interruttore

1. Premere l'interruttore Ⓐ per modificare lo stato.

Dispositivi di scorrimento

I dispositivi di scorrimento sono usati per modificare continuamente il valore di un'impostazione.

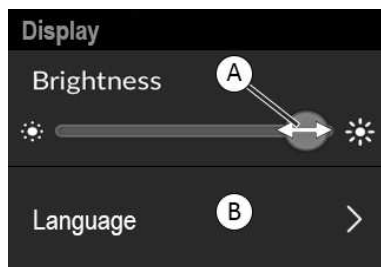

Fig. 5-10 Esempio di un dispositivo di scorrimento

1. Premere e mantenere il cerchio **A** nel dispositivo di scorrimento.
2. Far scorrere il cerchio verso destra per aumentare il valore. Far scorrere il cerchio verso sinistra per ridurre il valore.

5.2.2 Configurazione dell'ora

1. Toccare l'orologio per modificare l'ora. In modalità Time Edit (Modifica ora), l'orologio visualizza il selettore dell'ora in cui è possibile modificare i valori dell'ora e dei minuti in modo indipendente.

2.

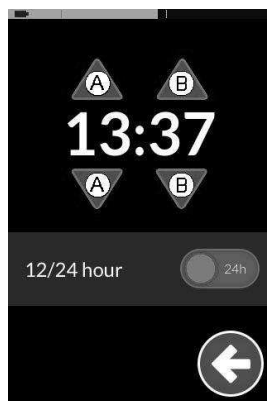

Fig. 5-11

Toccare le frecce **A** per regolare il valore dell'ora o **B** per regolare il valore dei minuti.

3.

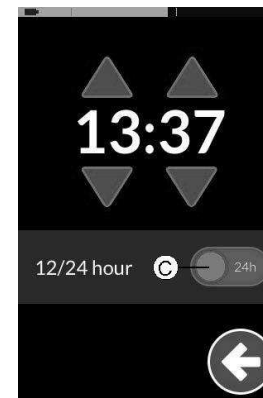

Fig. 5-12

Se necessario, premere l'interruttore **C** per selezionare una visualizzazione dell'ora in formato 12 o 24 ore.

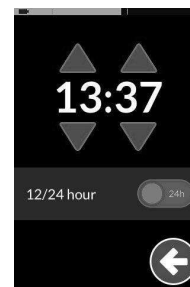

Fig. 5-13 Visualizzazione dell'ora in formato 24 ore

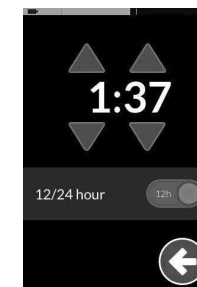

Fig. 5-14 Visualizzazione dell'ora in formato 12 ore

4.

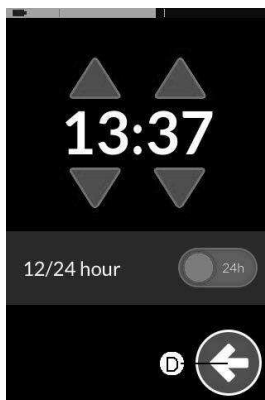

Fig. 5-15

Premere il pulsante **D** per tornare alla schermata menu.

5.2.3 Bloccare lo schermo per evitarne la risposta involontaria

Il blocco dello schermo è una funzione di sicurezza attivabile dall'utilizzatore per evitare l'interferenza accidentale o involontaria di altre persone con il touch screen. Inoltre impedisce l'accidentale risposta dello schermo a causa dalla caduta di pioggia o altri liquidi sul touch screen.

Quando il blocco dello schermo è attivato, lo schermo continua a essere visualizzato normalmente, ma non risponde a nessuna azione di scorrimento o di tocco.

1.



Fig. 5-16

Toccare e premere il pulsante di navigazione **A** per aprire la schermata menu.

2.

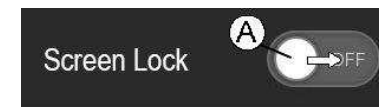

Fig. 5-17

Toccare l'interruttore Screen Lock (Blocco dello schermo) **A** per bloccare lo schermo.

3.

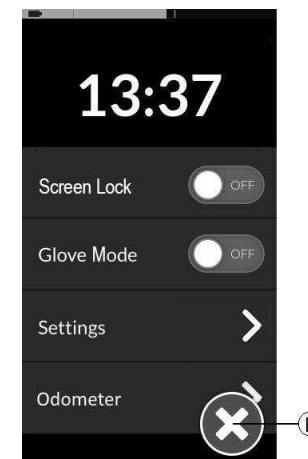

Fig. 5-18

Premere il pulsante **(E)** per chiudere la schermata menu.

Il blocco dello schermo è attivato.

i Per disattivare il blocco dello schermo, spegnere e riaccendere il comando.

i Mantenere asciutto il touch screen per assicurarne una corretta risposta durante l'utilizzo.

5.2.4 Configurazione delle impostazioni

Il menu **Settings (Impostazioni)** consente di modificare le impostazioni in diverse categorie:

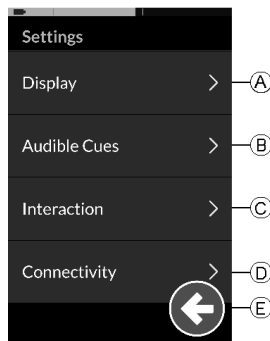

Fig. 5-19

| | Voce | Funzione |
|------------|---------------------------------|----------------------------------------------|
| (A) | Display (Display) | Aprire le impostazioni dello schermo. |
| (B) | Audible Cues (Segnali acustici) | Aprire le impostazioni dei segnali acustici. |
| (C) | Interaction (Interazione) | Aprire le impostazioni di interazione. |

| | Voce | Funzione |
|------------|-----------------------------|-----------------------------------------|
| (D) | Connectivity (Connettività) | Aprire le impostazioni di connettività. |
| (E) | Back (Indietro) | Tornare al livello precedente. |

Display (Display)

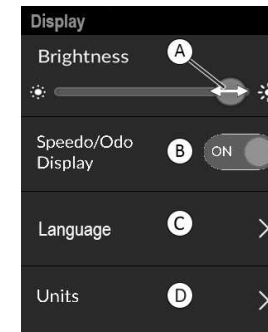

Fig. 5-20

| | Voce | Funzione |
|------------|-----------------------------------------------------------------|---------------------------------------------------------------------------------|
| (A) | Brightness (Luminosità) | Aumentare o diminuire la luminosità dello schermo. |
| (B) | Speedo/Odo Display (Visualizzazione tachimetro/contachilometri) | Abilitare le informazioni del tachimetro/contachilometri sulle schede di guida. |
| (C) | Language (Lingua) | Cambiare l'interfaccia utente della schermata menu per selezionare la lingua. |
| (D) | Units (Unità) | Selezionare le unità. |

Audible Cues (Segnali acustici)

Per ulteriori informazioni sui segnali acustici, vedere 5.20 *Segnali acustici, pagina 100*

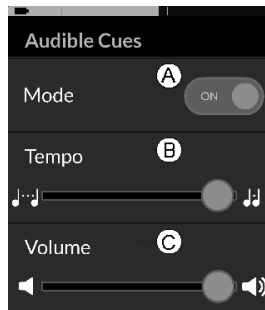

Fig. 5-21

| | Voce | Funzione |
|---|-------------------------------|----------------------------------------------------------------------------------------------------------------------------------------------------------------------------|
| Ⓐ | Mode (Modalità) | Selezionare On (Attivo) per abilitare i segnali acustici e Off (Disattivo) per disabilitare i segnali acustici. |
| Ⓑ | Tempo(Velocità) (facoltativo) | Regolare la velocità alla quale vengono riprodotti i segnali acustici. La velocità più lenta è sulla sinistra, più veloce sulla destra. |
| Ⓒ | Volume (Volume) | Impostare il volume dei segnali acustici. Su REM500 vengono visualizzate due impostazioni di volume, una per l'altoparlante anteriore e una per l'altoparlante posteriore. |

Interaction (Interazione)

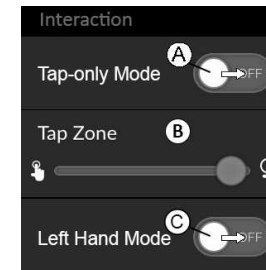



Fig. 5-22

| | Voce | Funzione |
|---|-------------------------------------|---------------------------------------------------------------------------------------------------------------------------------------------------------------------------------------------------------------------------------------------------------------------------------------------------------------------------------------------------------------------------------------------------------------------------------------------------------------------------------------------------------------------------------------------------------------------------------------------------------------------------------------------------------------------------------------------------------------------------------------------------------------------------------------------------------------------------|
| Ⓐ | Tap-Only Mode (Modalità solo tocco) | Passare dall'una all'altra tra la modalità solo tocco e la modalità scorri e tocca. |
| Ⓑ | Tap Zone (Area di tocco) | <p>Definisce l'area utilizzata per il rilevamento di un'azione di tocco sul touch screen. Questa funzione definisce l'area intorno al punto di contatto iniziale all'interno della quale viene riconosciuto un tocco. All'esterno di tale area, inoltre, il contatto continuo verrà considerato come un trascinamento.</p> <p>Raccomandazione:</p> <ul style="list-style-type: none"> • Buona destrezza → Valore basso (ristretta area di tocco) • Scarsa destrezza → Valore alto (ampia area di tocco) <p> Questo parametro non modifica l'area intorno agli input fissi (pulsanti, collegamenti, ecc.). Influisce totalmente sull'area intorno al primo punto di contatto in caso di tocco o scorrimento.</p> |

| | Voce | Funzione |
|---|------------------------------------|-------------------------------------------------------------------------------------------------------------------------------------------------------------------------------------------------------------------------------------------------------------------------------------------------------------------------------|
| Ⓒ | Left Hand Mode (Modalità sinistra) | <p>Passare dal comando destro a quello sinistro.</p> <p>Quando l'interruttore è impostato su ON (Attivo), tutti i comandi dell'utilizzatore (pulsante di navigazione, dispositivo di scorrimento velocità, comandi della luminosità, ecc.) vengono visualizzati e sono azionabili sul lato sinistro dello schermo.</p> |

Connectivity (Connettività)

Per ulteriori informazioni sulle impostazioni di connettività, consultare la sezione *5.19.1 Configurazione della scheda di connettività, pagina 81*.

5.2.5 Configurazione del contachilometri

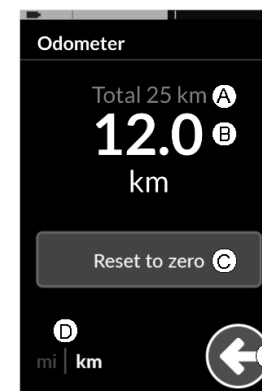



Fig. 5-23

- Ⓐ Misuratore della distanza totale
- Ⓑ Misuratore di viaggio
- Ⓒ Pulsante Reimposta
- Ⓓ Selettore di unità
- Ⓔ Indietro

Il misuratore della distanza totale mostra il valore cumulativo relativo a tutti i viaggi.

 Non è possibile reimpostare il misuratore della distanza totale da questa schermata. Contattare il fornitore per reimpostare questo valore.

Il misuratore di viaggio visualizza il valore di viaggio corrente. Si tratta del valore che viene visualizzato sulle schede di unità.

Ripristino del contachilometri

1.



Fig. 5-24

Toccare e premere il pulsante di navigazione Ⓐ per aprire la schermata menu.

2. Toccare pulsante **Odometer (Contachilometri)**.
3. Toccare **Reset to zero (Azzera)** per reimpostare il valore del viaggio.

Modifica delle unità

1. Toccare il selettore di unità Ⓓ per cambiare le unità visualizzate. **mi** per miglia, **km** per chilometri.
2. Toccare il pulsante Ⓔ per tornare alla schermata Menu.
- 3.

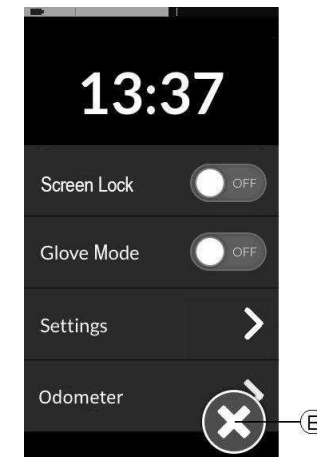



Fig. 5-25

Premere il pulsante Ⓔ per chiudere la schermata Menu.

 Le unità possono essere impostate anche tramite le impostazioni di configurazione dello schermo; fare riferimento a *5.2.4 Configurazione delle impostazioni, pagina 28*

5.3 Selezione delle funzioni

È possibile individuare e selezionare una scheda funzionale navigando tra i profili e le funzioni programmate. È possibile utilizzare diversi metodi di navigazione in base alle proprie esigenze e capacità. Questi metodi sono suddivisi in due gruppi:

L'utilizzatore deve finire la sua azione attuale per cambiare la funzione. Altrimenti viene mostrato un cambiamento di funzione bloccato del rivestimento.

5.4 Utilizzo della navigazione diretta

La navigazione diretta consente di selezionare una funzione attraversando i profili e le funzioni del sistema utilizzando il touchscreen o altri interruttori programmati collegati agli ingressi di controllo. Sono disponibili diversi metodi di navigazione diretta:

- Modalità scorrimento e tocco
- Modalità solo tocco e
- Input di controllo (CI).

Con ogni metodo è possibile navigare tra i profili e le funzioni spostandosi da una scheda funzionale attiva a una scheda funzionale adiacente.

i La navigazione diretta non viene eseguita con un input dell'utilizzatore attivo (ad es. comando), poiché l'input dell'utilizzatore attivo viene utilizzato solo per la scheda funzionale attiva (ad es. impostazione del comando per la guida). Invece, l'utilizzatore naviga tra i profili e le funzioni utilizzando il touchscreen o altri input di controllo.

5.4.1 Modalità scorrimento e tocco

Cambio delle schede funzionali

1.

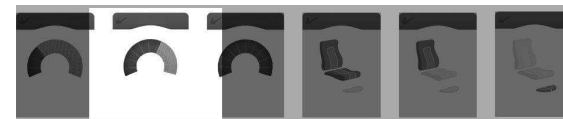

Fig. 5-27

Scorrere la schermata o toccare il pulsante di navigazione per aprire la visualizzazione di anteprima delle schede.

2.

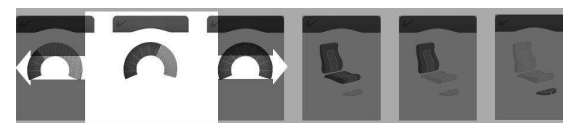

Fig. 5-28

Scorrere verso destra o verso sinistra per cambiare le schede funzionali.

3. Toccare la scheda funzionale selezionata, toccare il pulsante di navigazione o attendere alcuni secondi per attivare la scheda funzionale selezionata.

Cambio dei profili

1.



Fig. 5-29



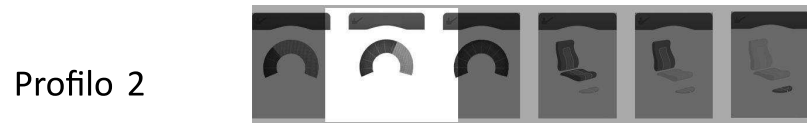

Fig. 5-30



Fig. 5-31



Fig. 5-32

Scorrere verso l'alto o verso il basso per attivare un altro profilo.

La visualizzazione sullo schermo è focalizzata sulla prima scheda funzionale o sull'ultima scheda funzionale utilizzata nel profilo, a seconda della configurazione di programmazione.

2. Scorrere verso destra o verso sinistra per cambiare le schede funzionali.
3. Toccare la scheda funzionale selezionata, toccare il pulsante di navigazione o attendere alcuni secondi per attivare la scheda funzionale selezionata.

5.4.2 Tap-Only Mode (Modalità solo tocco)

Cambio delle schede funzionali

1.

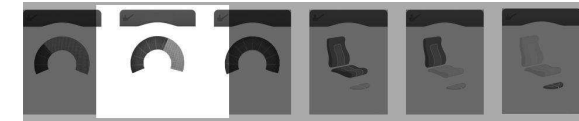

Fig. 5-33

Toccare il pulsante di navigazione (pressione breve) per aprire la visualizzazione di anteprima delle schede.

2.

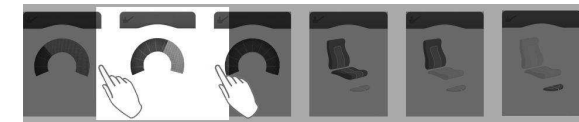

Fig. 5-34

Toccare a sinistra o a destra della scheda al centro dello schermo per cambiare schede funzionali.

3. Toccare la scheda funzionale selezionata, toccare il pulsante di navigazione o attendere alcuni secondi per attivare la scheda funzionale selezionata.

Cambio dei profili

1.



Fig. 5-35



Profilo 2

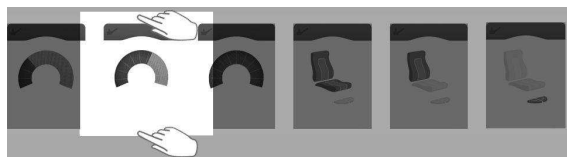

Fig. 5-36



Profilo 3

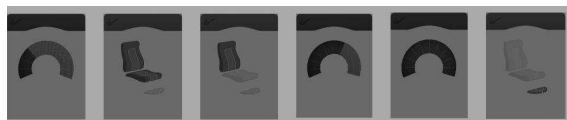

Fig. 5-37



Profilo 4

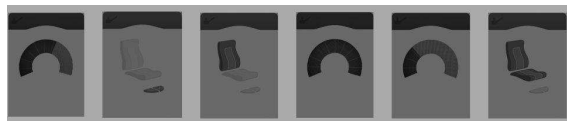

Fig. 5-38

Toccare sopra o sotto la scheda funzionale al centro dello schermo per attivare un altro profilo.

La visualizzazione sullo schermo è focalizzata sulla prima scheda funzionale o sull'ultima scheda funzionale utilizzata nel profilo, a seconda della configurazione di programmazione.

2. Toccare il pulsante di navigazione o attendere alcuni secondi per attivare la scheda funzionale selezionata.

5.4.3 Input di controllo (CI)

Un input di controllo può essere un qualsiasi interruttore esterno, ad esempio un interruttore a uovo o un interruttore a labbra su un comando a soffio e succhio.

1. Premere brevemente per cambiare scheda funzionale.
2. Premere a lungo per cambiare profilo.

Non viene visualizzata alcuna anteprima delle schede. Le schede funzionali cambiano e diventano immediatamente attive.

5.5 Utilizzo della navigazione indiretta

La navigazione indiretta consente di navigare attraverso i diversi profili e le schede funzionali, indipendentemente dal display a sfioramento, con l'aiuto dell'input dell'utilizzatore attivo (ad esempio, un comando a testa).

La navigazione indiretta è disattivata per impostazione predefinita. Per far attivare la navigazione indiretta, rivolgersi al proprio fornitore.

Sono disponibili diversi metodi di navigazione indiretta:

- selezione del menu (utilizzando la visualizzazione elenco o a griglia)
- scansione dei menu (utilizzando la visualizzazione elenco o a griglia)

Visualizzazione elenco

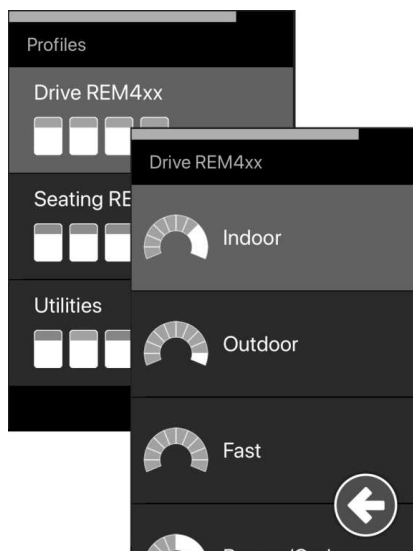

Fig. 5-39

La visualizzazione elenco presenta le voci di menu in uno o due elenchi selezionabili verticalmente, dove un elenco presenta i profili e l'elenco successivo presenta le funzioni del profilo selezionato. Quando una voce di menu diventa selezionabile, il relativo sfondo viene evidenziato in blu.

Visualizzazione a griglia

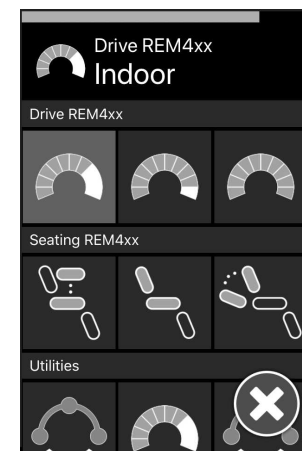

Fig. 5-40

La visualizzazione a griglia presenta le voci di menu in un'unica griglia, visualizzando contemporaneamente sia i profili (righe) che le funzioni (colonne). A differenza della vista elenco, in cui la navigazione è limitata alla direzione verticale, la visualizzazione a griglia consente sia le direzioni verticali sia quelle orizzontali, semplificando la transizione tra i profili e le funzioni. Quando una voce di menu diventa selezionabile, il relativo sfondo viene evidenziato in blu.

- i
 La visualizzazione a griglia può mostrare solo un numero limitato di profili e funzioni contemporaneamente. Ulteriori funzioni e profili possono essere rivelati, se disponibili, con la navigazione verso il basso per i profili e verso destra per le funzioni.

Passaggio alla navigazione

Per impostazione predefinita, la navigazione indiretta viene avviata tramite un input di controllo (CI), ad esempio un interruttore a uovo.



Fig. 5-41

Se il **Navigation Timeout ((Timeout della navigazione))** è stato attivato dal fornitore, la navigazione indiretta si avvia automaticamente dopo un periodo di tempo in cui l'utilizzatore non esegue alcuna attività. Questo periodo può essere impostato dal fornitore e viene visualizzato con un indicatore di timeout (A).

5.5.1 Mappatura del quadrante

In modo simile alla funzione di guida, il funzionamento a tre quadranti (3Q) e il funzionamento a quattro quadranti (4Q) sono differenti.



Fig. 5-42

Ultima/prima
funzione



mancato accesso
alla scheda
precedente/
successiva

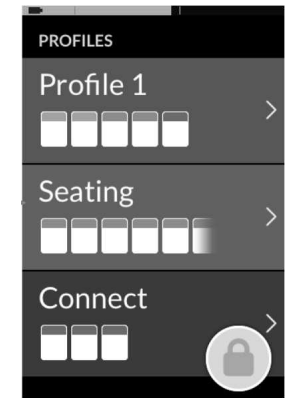

Fig. 5-43

La navigazione attraverso le schede funzionali può essere impostata in modo tale che sia possibile accedere al menu di navigazione invece che alla scheda funzionale successiva alla fine del profilo. Questo comportamento deve essere abilitato dal fornitore.



Ovvero, quando si seleziona la scheda funzionale successiva mentre ci si trova nell'ultima scheda funzionale di un profilo o quando si seleziona la scheda funzionale precedente quando ci si trova nella prima scheda funzionale del profilo, invece di tornare alla funzione successiva/precedente, si accede al menu di navigazione.

| | 4Q: Joystick, succhio e soffio, comando a testa a succhio e soffio | 3Q: Comando a testa (senza input in avanti), comando di prossimità a quattro sensori |
|------------------------------------------------------|-------------------------------------------------------------------------------------------------------------------------------------------------------------------------------------------------------------------------------------------------------------------------------------------------------------------------------------|-----------------------------------------------------------------------------------------------------------------------------------------------------------------------------------------------------------------------------------------------------------------------------------------------------------------------------|
| Selezione menu: visualizzazione elenco | <ul style="list-style-type: none"> • sinistra: ritornare al menu precedente • destra: selezione • retromarcia: voce di menu qui sotto • marcia avanti: voce di menu sopra | <ul style="list-style-type: none"> • sinistra: selezione • destra: voce di menu qui sotto • retromarcia: disattivato • marcia avanti: disattivato |
| Selezione menu: visualizzazione a griglia | <ul style="list-style-type: none"> • breve svolta a sinistra: funzione sinistra • lunga svolta a sinistra: uscita dal menu • breve svolta a destra: funzione destra • lunga svolta a destra: selezione • retromarcia: profilo di seguito • marcia avanti: profilo sopra | <ul style="list-style-type: none"> • breve svolta a sinistra: selezione • lunga svolta a sinistra: uscita dal menu • breve svolta a destra: funzione destra • lunga svolta a destra: profilo di seguito • retromarcia: disattivato • marcia avanti: disattivato |
| Scansione menu: visualizzazione elenco | <ul style="list-style-type: none"> • sinistra: selezione • destra: selezione • retromarcia: selezione • marcia avanti: selezione | <ul style="list-style-type: none"> • sinistra: selezione • destra: selezione • retromarcia: disattivato • marcia avanti: disattivato |
| Scansione menu: visualizzazione a griglia | <ul style="list-style-type: none"> • sinistra: selezione • destra: selezione • retromarcia: selezione • marcia avanti: selezione | <ul style="list-style-type: none"> • sinistra: selezione • destra: selezione • retromarcia: disattivato • marcia avanti: disattivato |

5.5.2 Selezione dei menu

Con la selezione dei menu, è possibile eseguire sia la navigazione sia la selezione delle schede funzionali.

Visualizzazione elenco

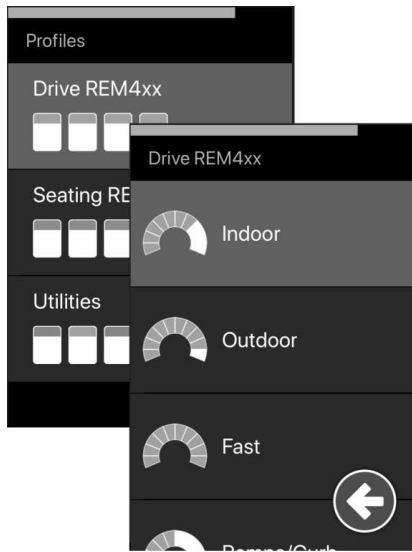

Fig. 5-44

Visualizzazione a griglia



Fig. 5-45

4Q Funzionamento nella visualizzazione elenco

1. Passaggio alla navigazione.
- 2.

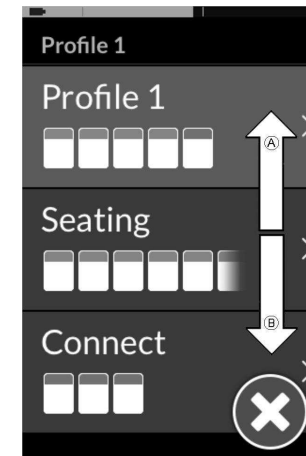

Fig. 5-46

Effettuare una richiesta di marcia avanti **A** o una richiesta di retromarcia **B** per passare da un profilo all'altro.

3.

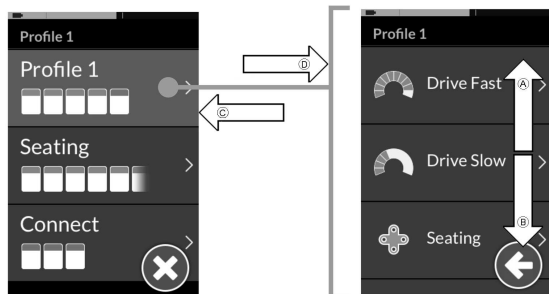

Fig. 5-47

Effettuare una richiesta di svolta a destra **D** per selezionare un profilo.

Si apre il menu delle schede funzionali.

Effettuare una richiesta di marcia avanti **A** o una richiesta di retromarcia **B** per passare da una scheda funzionale all'altra.

Effettuare una richiesta di svolta a sinistra **C** per tornare al menu precedente.

4.

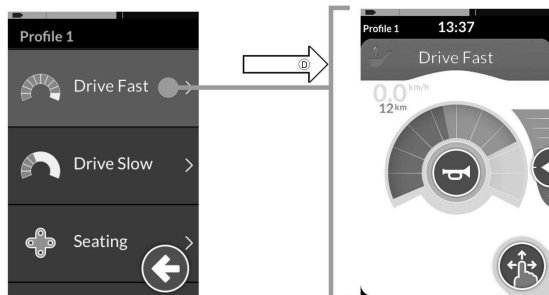

Fig. 5-48

Effettuare una richiesta di svolta a destra **D** per selezionare una scheda funzionale.

3Q Funzionamento nella visualizzazione elenco

1. Passaggio alla navigazione.

2.

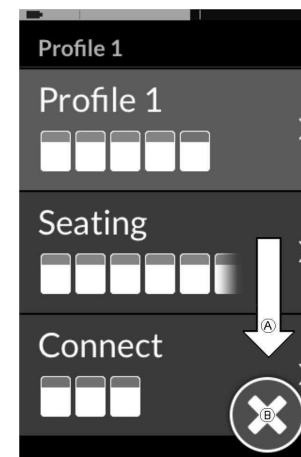

Fig. 5-49

Effettuare una richiesta di svolta a destra **A** per cambiare profilo.

3. Per chiudere il menu dei profili, effettuare una richiesta di svolta a destra finché non viene selezionato il pulsante Close (Chiudi) **B**.

Effettuare una richiesta di svolta a sinistra per chiudere il menu dei profili.

4.

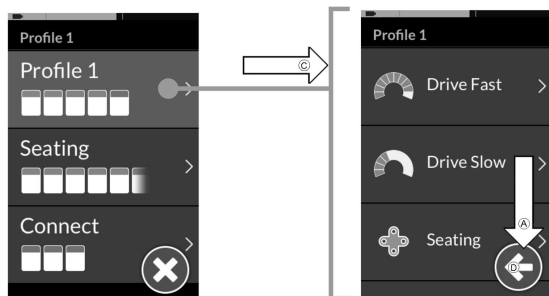

Fig. 5-50

Effettuare una richiesta di svolta a sinistra © per selezionare un profilo.

Effettuare una richiesta di svolta a destra Ⓐ per cambiare scheda funzionale.

5. Per tornare al menu dei profili, effettuare una richiesta di svolta a destra finché non viene selezionato il pulsante Back (Indietro) Ⓓ.

Effettuare una richiesta di svolta a sinistra per tornare al menu dei profili.

6.

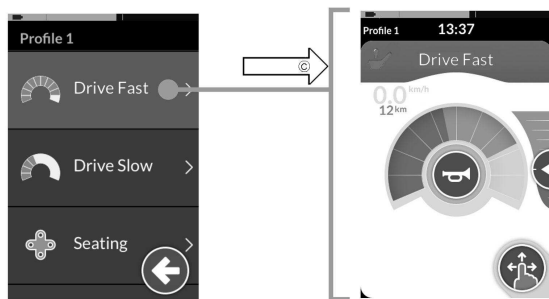

Fig. 5-51

Effettuare una richiesta di svolta a sinistra © per selezionare una scheda funzionale.

4Q Funzionamento nella visualizzazione griglia

1. Passaggio alla navigazione.

2.

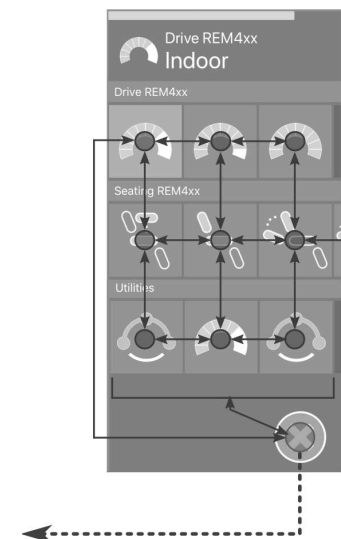

Fig. 5-52

Effettuare una richiesta di navigazione tra i profili e le funzioni.

a. Effettuare una richiesta breve di svolta a sinistra o a destra per navigare orizzontalmente.

b. Effettuare una richiesta di marcia avanti o di retromarcia per navigare verticalmente.

3. Effettuare una richiesta lunga di svolta a destra per selezionare una funzione.

4. Effettuare una richiesta lunga di svolta a sinistra per uscire dalla navigazione.

3Q Funzionamento nella visualizzazione griglia

1. Passaggio alla navigazione.
2. Effettuare una richiesta di navigazione tra i profili e le funzioni.
Nel funzionamento 3Q è possibile navigare in una direzione orizzontalmente e una direzione verticalmente.
 - a. Effettuare una richiesta breve di svolta a destra per navigare orizzontalmente alla funzione successiva.
 - b. Effettuare una richiesta lunga di svolta a destra per navigare verticalmente al profilo sottostante.

3. Effettuare una richiesta breve di svolta a sinistra per selezionare una funzione.
4. Effettuare una richiesta lunga di svolta a sinistra per uscire dalla navigazione.

5.5.3 Punti di ingresso di navigazione nella selezione dei menu

Visualizzazione elenco

NEP = Punto di ingresso per la navigazione

FC = Scheda funzionale

NEP: Primo profilo

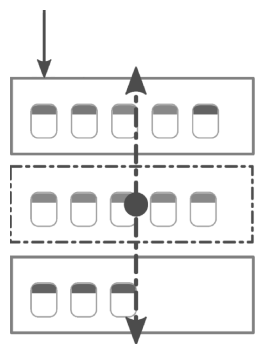

selezionare un
profilo



indietro



NEP: Prima funzione nel profilo attivo

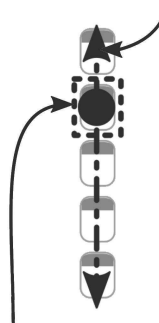

NEP: Funzione utente attivo

selezionare FC



Timeout/CI



FC selezionata



Ci sono diversi punti di ingresso alla navigazione:

- Se il passaggio alla navigazione è impostato su **First Profile (Primo profilo)**, la selezione dei menu inizia dal primo profilo del menu dei profili. Selezionare un profilo prima di passare al menu delle schede funzionali del profilo selezionato. È quindi possibile selezionare una scheda funzionale dal menu delle schede funzionali o tornare al menu dei profili per selezionare un profilo differente.
- Se il passaggio alla navigazione è impostato su **Active User Function (Funzione utilizzatore attiva)**, la selezione dei menu inizia dalla scheda funzionale selezionata al momento nel menu delle schede funzionali. Da qui, è possibile scegliere se navigare nel menu delle schede funzionali, selezionare una scheda funzionale o passare al menu dei profili e selezionare un profilo differente.
- Se il passaggio alla navigazione è impostato su **First Function in Active Profile (Prima funzione nel profilo attivo)**, la selezione dei menu inizia dalla prima funzione nel profilo correntemente selezionato. Da qui, è possibile scegliere se navigare nel menu delle schede funzionali, selezionare una scheda funzionale o passare al menu dei profili e selezionare un profilo differente.

Visualizzazione a griglia

First Profile (Primo profilo)



Fig. 5-53

Active User Function (Funzione utilizzatore attiva)

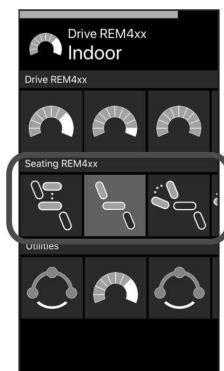

Fig. 5-54

First Function in Active Profile (Prima funzione nel profilo attivo)



Fig. 5-55

Ci sono diversi punti di ingresso alla navigazione:

- Se il passaggio alla navigazione è impostato su **First Profile (Primo profilo)**, la selezione dei menu inizia dalla prima funzione nel primo profilo. Da qui è possibile scegliere di navigare tra le funzioni e i profili prima di selezionare una funzione.
- Se il passaggio alla navigazione è impostato su **Active User Function (Funzione utilizzatore attiva)**, la selezione dei menu inizia dalla funzione correntemente selezionata. Da qui è possibile scegliere di navigare tra le funzioni e i profili prima di selezionare una funzione.

- Se il passaggio alla navigazione è impostato su **First Function in Active Profile (Prima funzione nel profilo attivo)**, la selezione dei menu inizia dalla prima funzione nel profilo correntemente selezionato. Da qui è possibile scegliere di navigare tra le funzioni e i profili prima di selezionare una funzione.

5.5.4 Scansione dei menu

Con la scansione dei menu, il sistema effettua la navigazione e l'utente seleziona la scheda funzionale. La scansione dei menu offre un processo semiautomatico di navigazione attraverso i menu dei profili e delle schede funzionali visualizzando una voce di menu (o un controllo di navigazione) alla volta.

È possibile scegliere se selezionare o ignorare ogni voce di menu visualizzata. Se ignorata, dopo un breve periodo di tempo sul touchscreen viene visualizzata la voce di menu successiva. Il periodo di tempo è impostato dal fornitore.

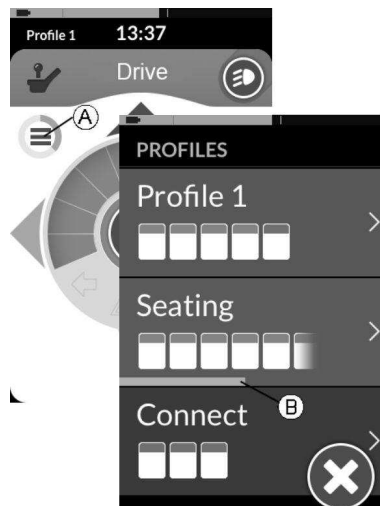

Fig. 5-56

Il periodo di tempo prima della visualizzazione della voce successiva è mostrato da un anello indicatore (A) o da una barra indicatrice (B).

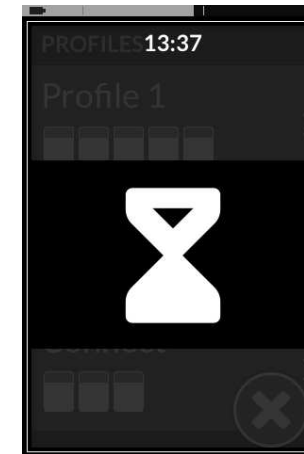

Fig. 5-57

Ogni menu viene ripetuto per un numero di volte impostato. Questo numero è impostato dal fornitore. Se non viene effettuata nessuna selezione quando viene raggiunto il numero di ripetizioni, il sistema passa a uno stato di inattività, visualizzato tramite la sovrapposizione mostrata sopra.

Il sistema può passare allo stato di inattività sia dal menu dei profili sia dal menu delle schede funzionali. Per uscire dallo stato di inattività, è necessario fornire una richiesta di selezione. Quando si esce dallo stato di inattività, il sistema ritorna al menu dei profili o delle funzioni a seconda dell'impostazione della voce di navigazione. Per ulteriori informazioni sul passaggio alla Navigazione, fare riferimento a *5.5.5 Punti di ingresso di navigazione nella scansione dei menu*, pagina 46.

Operazione nella visualizzazione Elenco

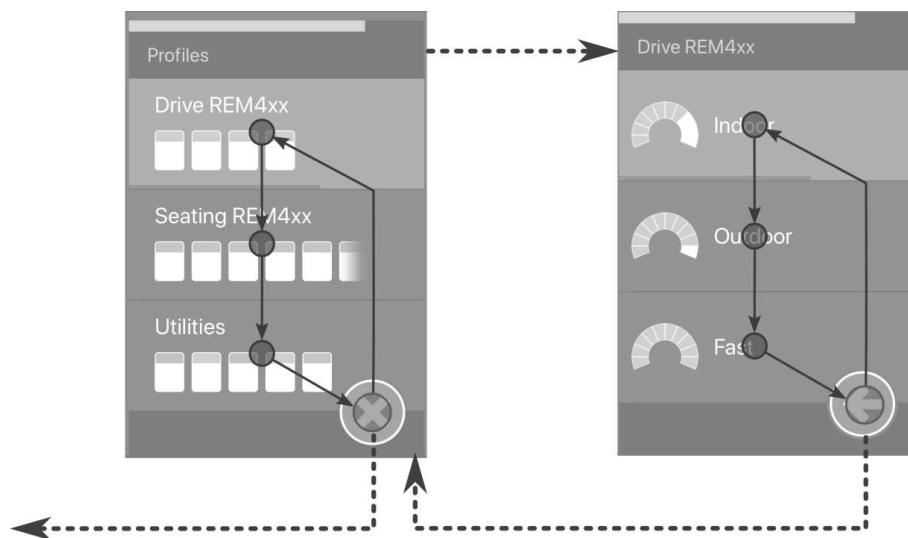

Fig. 5-58

Per la scansione dei menu nella visualizzazione elenco, le voci dei menu vengono visualizzate in uno dei due elenchi seguenti: profili o funzioni. Quando si visualizza uno dei due elenchi, il sistema naviga automaticamente tra le voci dei menu, spostandosi dall'alto verso il basso, evidenziando una voce di menu alla volta per un breve periodo. La durata tra l'evidenziazione delle voci dei menu viene impostata dal fornitore.

Ogni volta che una voce di menu viene evidenziata, è possibile scegliere di selezionarla o ignorarla. Se ignorata, la voce di menu successiva riportata di seguito viene evidenziata dopo un breve periodo di tempo. Per passare dall'elenco dei profili all'elenco delle funzioni, è necessario selezionare un profilo evidenziato.

Quando si è nell'elenco dei profili, il pulsante di uscita viene evidenziato dopo che è stato evidenziato l'ultimo profilo nell'elenco. Quando ci si trova nell'elenco delle funzioni,

il pulsante Indietro viene evidenziato dopo che è stata evidenziata l'ultima funzione dell'elenco.

1.

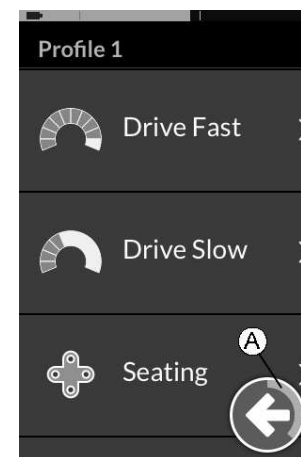

Fig. 5-59

Fornire una richiesta di selezione, se viene visualizzato l'elemento di controllo della navigazione **A**.

Operazione nella visualizzazione Griglia

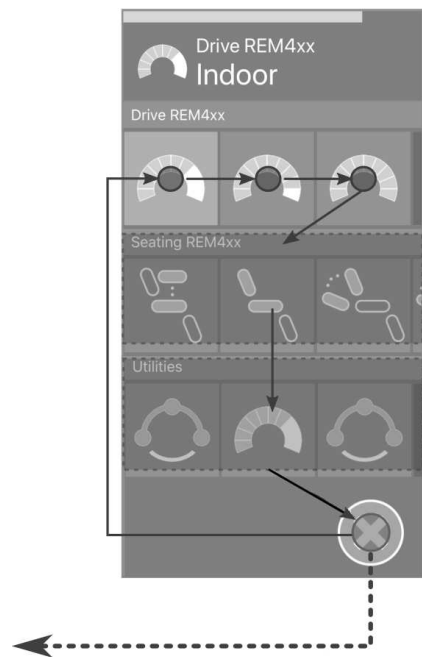

Fig. 5-60

Per la scansione dei menu in visualizzazione griglia, le voci dei menu vengono visualizzate in un'unica griglia, mostrando contemporaneamente profili e funzioni. Il sistema naviga automaticamente tra le voci dei menu, spostandosi da sinistra a destra quando ci si trova in un profilo e dall'alto verso il basso, attraverso i profili quando non viene selezionato alcun profilo.







Ogni volta che una voce di menu (profilo o funzione) viene evidenziata, è possibile scegliere di selezionarla o ignorarla. Se un profilo evidenziato viene ignorato, viene evidenziato il profilo successivo sottostante. Se una funzione evidenziata viene ignorata, la funzione successiva sulla destra viene evidenziata dopo un breve periodo. La durata tra l'evidenziazione delle voci dei menu viene impostata dal

fornitore.

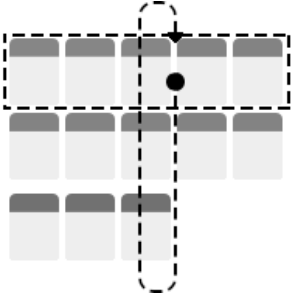
Se tutte le funzioni vengono ignorate in un profilo, il sistema torna a evidenziare solo i profili. Dopo aver evidenziato il profilo finale, viene evidenziato il pulsante di uscita.

5.5.5 Punti di ingresso di navigazione nella scansione dei menu

Punto di ingresso per la navigazione = NEP

| | Profili | | Schede funzionali (FC) | | | FC selezionata | |
|-----------------------|--------------------------------------------------------------------------------------------------------------------|----------------------------------|-----------------------------------|--------------------------------------------------------------------------------------------------------------------------------------------------------------|----------------------------------|-------------------------------------------------------------------------------------|-------------------------------------------------------------------------------------|
| | <p>NEP: Primo profilo</p>  | | <p>nessuna selezione</p> <p>←</p> | <p>NEP: Funzione utente attivo</p>  <p>Una ripetizione</p> | | <p>selezionare FC</p> <p>→</p> |  |
| | | | | <p>NEP: 1a funzione nel profilo attivo</p>  <p>Una ripetizione</p> | | <p>selezionare FC</p> <p>→</p> | |
| | | | | <p>selezionare un profilo</p> <p>→</p> | |  | |
| | <p>nessuna selezione: stato inattivo</p> <p>↓</p> | <p>selezionare: NEP</p> <p>↑</p> | | <p>nessuna selezione: stato inattivo</p> <p>↓</p> | <p>selezionare: NEP</p> <p>↑</p> | <p>Timeout/CI: NEP</p> <p>←</p> | |
| <p>Timer</p> <p>→</p> |  | | | | | | |

Punti di ingresso per la navigazione

Ci sono diversi punti di ingresso alla navigazione:

- Se l'ingresso alla navigazione è impostato su **First Profile (Primo profilo)**, sul touchscreen viene visualizzata la prima voce del menu dei profili. Se questa voce non viene selezionata, il sistema scorre il menu dei profili fino a quando non viene selezionato un profilo o fino al raggiungimento del numero di iterazioni, condizione nella quale il sistema visualizza lo stato di inattività.
Se viene selezionato un profilo prima che il sistema passi allo stato di inattività, il sistema visualizza la prima voce nel menu delle schede funzionali.
Se questa voce non viene selezionata, il sistema scorre il menu delle schede funzionali fino a quando non viene selezionata una scheda funzione o fino al raggiungimento del numero di iterazioni, momento nel quale il sistema visualizza lo stato di inattività.
- Se l'ingresso in Navigazione viene impostato su **Active User Function (Funzione utilizzatore attiva)**, sul touchscreen viene visualizzata la voce della scheda funzionale selezionata al momento. Se questa scheda funzionale non viene selezionata, il sistema ripete una volta le voci delle schede funzionali restanti nel profilo, passando dall'ultima voce di menu alla prima, se necessario. Durante questa singola iterazione, è necessario selezionare una scheda funzione, altrimenti il sistema torna al menu dei profili.
Se il sistema torna al menu dei profili, la prima voce del menu dei profili viene visualizzata sul touchscreen. Se questa voce non viene selezionata, il sistema scorre il menu dei profili fino a quando non viene selezionato un profilo o fino al raggiungimento del numero di iterazioni, momento in cui il sistema visualizza lo stato di inattività.
Se viene selezionato un profilo prima che il sistema acceda allo stato di inattività, il sistema visualizza la prima voce del menu delle schede funzionali. Se questa voce non viene selezionata, il sistema ripete l'intero menu delle schede funzionali finché non viene selezionata una scheda funzionale o fino al raggiungimento del numero di ripetizioni, a questo punto il sistema mostra lo stato di inattività.

- Se l'ingresso in Navigazione viene impostato su **First Function in Active Profile (Prima funzione nel Profilo attivo)**, sul touchscreen viene visualizzata la prima scheda funzionale del profilo correntemente selezionato. Se questa scheda funzionale non viene selezionata, il sistema scorre una volta gli elementi rimanenti delle schede funzionali nel profilo. Durante questa singola iterazione, è necessario selezionare una scheda funzionale, altrimenti il sistema torna al menu dei profili. Se il sistema torna al menu dei profili, la prima voce del menu dei profili viene visualizzata sul touchscreen. Se questa voce non viene selezionata, il sistema scorre il menu dei profili fino a quando non viene selezionato un profilo o fino al raggiungimento del numero di iterazioni, momento in cui il sistema visualizza lo stato di inattività. Se viene selezionato un profilo prima che il sistema acceda allo stato di inattività, il sistema visualizza la prima voce del menu delle schede funzionali. Se questa voce non viene selezionata, il sistema ripete l'intero menu delle schede funzionali finché non viene selezionata una scheda funzionale o fino al raggiungimento del numero di ripetizioni, a questo punto il sistema mostra lo stato di inattività.

5.6 Utilizzo dei pulsanti multifunzione

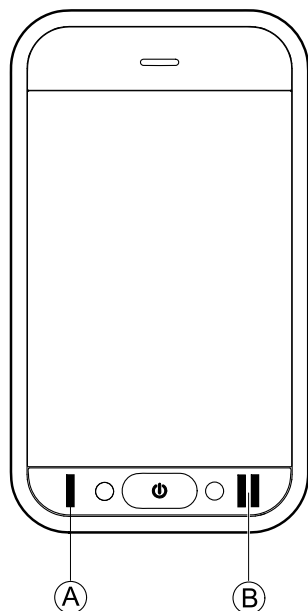

Per impostazione predefinita, è possibile cambiare profili e schede funzionali tramite i pulsanti multifunzione.

1. Premere il pulsante sinistro (A) per passare al profilo successivo.
2. Premere il pulsante destro (B) per passare alla scheda funzionale successiva.

5.7 Modalità di guida proporzionale/discreta

5.7.1 Utilizzo del joystick

Il dispositivo DLX-REM500 è solo un display a sfioramento e non include un joystick. I movimenti di guida vengono impartiti tramite input esterni.

i La spiegazione seguente è solo per gli input esterni che includono un joystick. Per informazioni sull'utilizzo di input esterni senza joystick, ad esempio comando a testa, fare riferimento a *5.21 Utilizzo di input secondari, pagina 104*

Il joystick esterno controlla la direzione e la velocità della carrozzina.

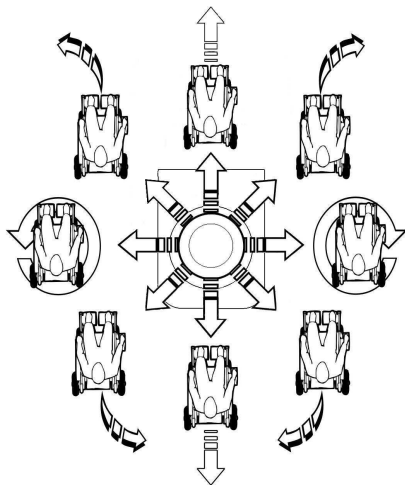

Fig. 5-61

Quando il joystick esterno viene spostato dalla posizione neutra (centrale), la carrozzina si muove nella direzione di movimento del joystick esterno.

Se l'utilizzatore rilascia il joystick esterno da qualsiasi altra posizione diversa da quella neutra, il joystick esterno ritorna in posizione neutra e la carrozzina rallenta fino a fermarsi.

Il joystick esterno può essere utilizzato anche per riattivare il sistema quando si trova in modalità standby, se questo parametro è stato abilitato dal fornitore. Consultare il capitolo *5.17 Modalità standby, pagina 70*.

Modalità di guida proporzionale

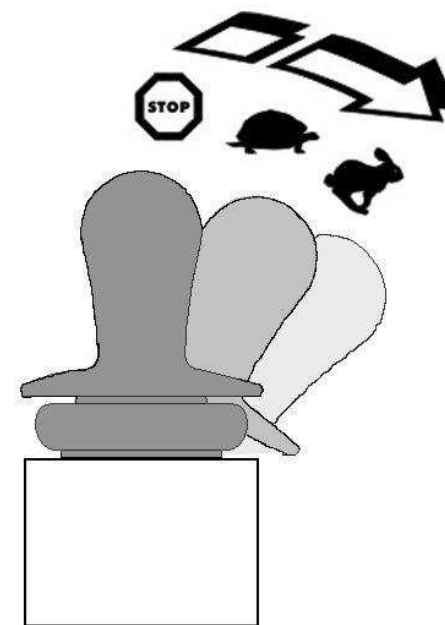

Fig. 5-62

La velocità della carrozzina è proporzionale allo spostamento del joystick esterno, in modo tale che maggiore è la distanza dalla posizione neutra, maggiore sarà la velocità di movimento della carrozzina.

Se il joystick esterno viene riportato nella posizione neutra, la carrozzina rallenta fino a fermarsi.

Se è troppo difficile spostare completamente il joystick esterno in tutte le direzioni, il fornitore può modificare la conformazione del joystick. La modellatura del joystick viene utilizzata per ridurre la portata della quale il joystick esterno deve essere spostato per raggiungere la piena estensione in uno o più quadranti. Con il modellamento del joystick, ogni quadrante può essere configurato singolarmente.

Modalità di guida discreta

La velocità del carrozzina è pre-impostata mediante il controllo della velocità massima, fare riferimento a 5.7.2 *Controllo della velocità massima, pagina 50.*

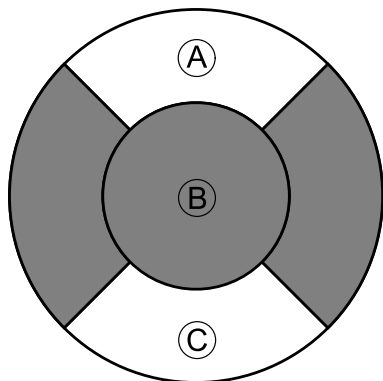

Fig. 5-63

La velocità viene attivata quando il joystick esterno viene spostato oltre una soglia configurabile B nel quadrante in avanti A o all'indietro C e raggiunge la velocità massima pre-impostata senza ulteriori spostamenti. La soglia di commutazione del joystick può essere impostata dal fornitore.

Se il joystick esterno viene riportato nella posizione neutra, la carrozzina rallenta fino a fermarsi.

5.7.2 Controllo della velocità massima

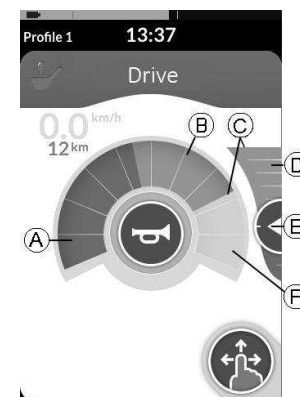

Fig. 5-64

Il regolatore di velocità è suddiviso in dieci segmenti che rappresentano l'intervallo di velocità della carrozzina. Ogni segmento può essere visualizzato in uno dei tre colori disponibili.

- La sezione verde A mostra l'intervallo di velocità determinato dal punto di regolazione E impostato sul dispositivo di scorrimento della velocità D.
- La sezione gialla B mostra l'intervallo della velocità massima preimpostata C, in base alla programmazione della scheda di guida.
- La sezione grigia F mostra che l'intervallo di velocità massima totale della carrozzina non viene raggiunto nella funzione di guida corrispondente.

Su ogni scheda di guida, è possibile controllare la velocità massima preimpostata in base alle proprie esigenze.

1.

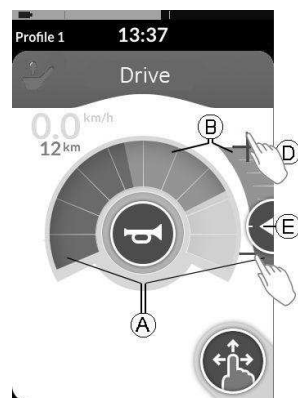

Fig. 5-65

| Modalità Scorrimento e tocco | Modalità solo tocco |
|--------------------------------------------------------------------------------------------------------|--------------------------------------------------------------------------------------------------------------------------------------------------------------------------|
| In modalità Scorrimento e tocco, far scorrere il punto di regolazione ⑤ verso l'alto o verso il basso. | In modalità solo tocco, toccare la parte superiore o la parte inferiore del dispositivo di scorrimento della velocità ④. I simboli "più" e "meno" indicano dove toccare. |

La proporzione delle sezioni verde ① e gialla ② sul regolatore di velocità e sul dispositivo di scorrimento della velocità corrispondono alla posizione del punto di regolazione ⑤.

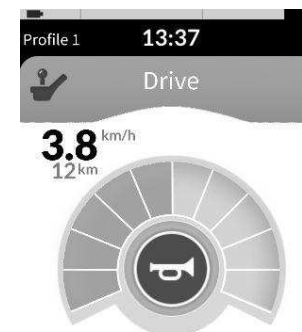

Fig. 5-66

Appena si inizia a guidare la carrozzina, il dispositivo di scorrimento della velocità e il pulsante di navigazione scompaiono dal display. La velocità corrente viene visualizzata sul regolatore di velocità, se l'opzione è abilitata.



Fig. 5-67

La visualizzazione tachimetro/contachilometri è una nuova funzionalità, introdotta per LiNX MR6.0, e sostituisce l'indicatore di velocità che avvolgeva il regolatore di velocità.

- Se il firmware e il file di configurazione sono entrambi successivi alla versione 5.1.10, quando l'opzione è abilitata viene visualizzato il nuovo tachimetro/contachilometri.
- Se il firmware e il file di configurazione sono entrambi precedenti alla versione 5.1.10, viene visualizzato l'indicatore di velocità precedente.
- Se il firmware è precedente alla versione 5.1.10 e il file di configurazione è precedente o uguale alla versione 5.1.10, l'indicatore di velocità non viene visualizzato.

5.8 Modalità di guida bloccata

Le modalità di guida bloccata permettono di bloccare (o mantenere) una velocità di marcia avanti o di retromarcia

che consenta all'utilizzatore di guidare senza dover effettuare continue richieste di guida.



Rischio di movimento accidentale

Quando si effettua una richiesta di guida in marcia avanti o in retromarcia, la carrozzina si sposta in avanti o indietro a velocità costante e continua a spostarsi a questa velocità costante finché non si verifica una delle seguenti possibilità:

- viene premuto l'interruttore di arresto esterno (consultare la sezione *5.8.1 Interruttore di arresto esterno, pagina 54*),
- viene eseguito un arresto di emergenza (consultare la sezione *5.9 Arresto di emergenza, pagina 61*),
- viene ricevuta una richiesta opposta (una richiesta di retromarcia quando si guida in marcia avanti o una richiesta di marcia avanti quando si guida in retromarcia), oppure
- è scaduto il periodo di Timeout di blocco guida.









Per evitare situazioni potenzialmente pericolose, Invacare consiglia di acquisire dimestichezza con la modalità di guida bloccata, in particolare con le richieste di arresto della carrozzina.

 Il termine "richiesta" utilizzato nel presente manuale indica l'input in funzione del tipo di controllo, ad es. movimenti del joystick o richieste tramite soffio e succhio. Per ulteriori informazioni sul comando a testa a soffio e succhio, consultare la sezione 5.21.7 *Utilizzo del comando a testa a soffio e succhio*, pagina 114

 Per impostazione predefinita, la modalità di guida bloccata è predefinita in combinazione con un comando solo a soffio e succhio e con un comando a testa a soffio e succhio. Per tutti gli altri tipi di comandi, la modalità di guida bloccata non è impostata come predefinita, ma può essere attivata dal fornitore.



Il fornitore può assegnare una modalità di guida bloccata a ciascuna funzione di guida. Sono disponibili sei modalità di guida bloccata, indicate in basso a sinistra sulla scheda di guida attraverso i simboli mostrati nella tabella seguente.

-  1 Step Up (Accelerazione 1)
-  3 Step Up (Accelerazione 3)
-  5 Step Up (Accelerazione 5)
-  3 Step Up/Down (Accelerazione/rallentamento 3)
-  5 Step Up/Down (Accelerazione/rallentamento 5)
-  Cruise Control (Controllo della velocità di crociera)

 Il periodo di Timeout di blocco guida viene riavviato ogni volta che viene effettuata una richiesta di guida successiva.

 Il periodo di Timeout di blocco guida è impostato dal fornitore. Per modificare questo parametro, rivolgersi al proprio fornitore.

Richieste di svolta

La carrozzina può girare a sinistra o a destra in modalità di guida bloccata. Se viene effettuata una richiesta di svolta, la carrozzina rimane nella modalità di guida bloccata e risponde inoltre alla richiesta di svolta per la durata della richiesta di svolta stessa. Il periodo di Timeout di blocco guida viene riavviato ogni volta che viene effettuata una richiesta di svolta. Allo scadere del periodo di Timeout di blocco guida, la carrozzina si ferma.

5.8.1 Interruttore di arresto esterno

Per configurare una carrozzina per la guida bloccata, è necessario che sulla carrozzina sia montato un interruttore di arresto esterno. Idealmente, l'interruttore di arresto esterno dovrebbe essere ben visibile e facilmente accessibile per garantire un elevato livello di sicurezza e protezione per l'utilizzatore.

Test dell'interruttore di arresto esterno

Il test dell'interruttore di arresto esterno verifica il corretto funzionamento dell'interruttore di arresto esterno. Il test viene eseguito una volta per ciclo di accensione e spegnimento, quando:

- la carrozzina viene accesa in modalità di guida bloccata, oppure
- una funzione della modalità di guida bloccata viene selezionata dopo una funzione di modalità non bloccata.

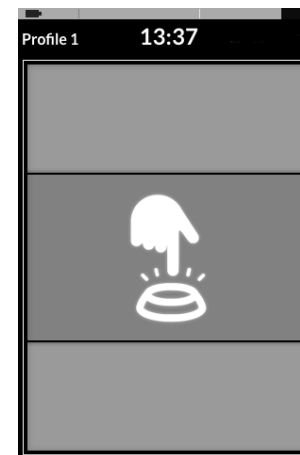

Il test dell'interruttore di arresto esterno è indicato da una sovrapposizione visualizzata sullo schermo.

1. Premere l'interruttore di arresto esterno per concludere il test.



La carrozzina non si muove finché il test dell'interruttore di arresto esterno non ha esito positivo.

5.8.2 1 Step Up (Accelerazione 1)



Fig. 5-68

In questa modalità, una richiesta di guida singola (in marcia avanti o in retromarcia) causa l'accelerazione della carrozzina alla velocità massima di guida **A** della scheda di guida selezionata e il mantenimento di tale velocità per il periodo di Timeout di blocco guida programmato finché non viene effettuata un'altra richiesta.

Accelerazione

1. Effettuare una richiesta di guida nella direzione desiderata (in marcia avanti o in retromarcia).
2. Rilasciare l'input di richiesta di guida.
La carrozzina accelera alla velocità massima di guida della scheda di guida selezionata.

Decelerazione

Durante l'arresto, la velocità rallenta a zero a una delle due velocità (normale o ridotta), a seconda di come viene attivata la decelerazione (richiesta lunga o breve) e se la velocità più lenta opzionale è configurata dal fornitore.

Velocità normale

1. Effettuare una richiesta lunga di guida per più di un secondo nella direzione opposta (una richiesta di retromarcia quando si guida in marcia avanti o una richiesta di marcia avanti quando si guida in retromarcia) oppure premere l'interruttore di arresto esterno.

Velocità ridotta

1. Effettuare una richiesta breve di guida per meno di un secondo nella direzione opposta (una richiesta di retromarcia quando si guida in marcia avanti o una richiesta di marcia avanti quando si guida in retromarcia) oppure lasciar scadere il periodo di Timeout di blocco guida.

Interruzione della decelerazione

Quando avviene un arresto (ad eccezione di un arresto di emergenza o di un input di controllo configurato per un arresto), la decelerazione può essere interrotta per riprendere la guida.

1. Effettuare una richiesta di accelerazione prima che la velocità abbia raggiunto lo zero, in modo che la velocità accelera fino alla massima velocità di guida della scheda di guida selezionata.

5.8.3 3 Step Up (Accelerazione 3)



Fig. 5-69

In questa modalità, è possibile accelerare a una delle tre velocità fisse. Le velocità disponibili corrispondono al 33%, 67% e 100% della velocità massima preimpostata di marcia avanti o di retromarcia **A** della scheda di guida selezionata ed è previsto il mantenimento di tale velocità per il periodo di Timeout di blocco guida programmato finché non viene effettuata un'altra richiesta.

Accelerazione

1. Effettuare una richiesta di guida nella direzione desiderata (in marcia avanti o in retromarcia).
2. Rilasciare l'input di richiesta di guida.
La carrozzina accelera al 33% della velocità massima di guida.

3. Per accelerare alla velocità fissa successiva, effettuare una richiesta di marcia avanti quando si guida in marcia avanti o una richiesta di retromarcia quando si guida in retromarcia.
4. Rilasciare l'input di richiesta di guida.
La nuova velocità viene mantenuta costante.

Decelerazione

Durante l'arresto, la velocità rallenta a zero a una delle due velocità (normale o ridotta), a seconda di come viene attivata la decelerazione (richiesta lunga o breve) e se la velocità più lenta opzionale è configurata dal fornitore.

Velocità normale

1. Effettuare una richiesta lunga di guida per più di un secondo nella direzione opposta (una richiesta di retromarcia quando si guida in marcia avanti o una richiesta di marcia avanti quando si guida in retromarcia) oppure premere l'interruttore di arresto esterno.

Velocità ridotta

1. Effettuare una richiesta breve di guida per meno di un secondo nella direzione opposta (una richiesta di retromarcia quando si guida in marcia avanti o una richiesta di marcia avanti quando si guida in retromarcia) oppure lasciar scadere il periodo di Timeout di blocco guida.

Interruzione della decelerazione

Quando avviene un arresto (ad eccezione di un arresto di emergenza o di un input di controllo configurato per

un arresto), la decelerazione può essere interrotta per riprendere la guida.

1. Effettuare una richiesta di guida per accelerare prima che la velocità abbia raggiunto lo zero, in modo che la velocità aumenti alla velocità fissa più elevata più prossima.

5.8.4 5 Step Up (Accelerazione 5)



Fig. 5-70

In questa modalità, è possibile accelerare a una delle cinque velocità fisse. Le velocità disponibili corrispondono al 20%, 40%, 60%, 80% e 100% della velocità massima preimpostata di marcia avanti o di retromarcia ^A della scheda di guida selezionata ed è previsto il mantenimento di tale velocità per il periodo di Timeout di blocco guida programmato finché non viene effettuata un'altra richiesta.

Accelerazione

1. Effettuare una richiesta di guida nella direzione desiderata (in marcia avanti o in retromarcia).
2. Rilasciare l'input di richiesta di guida.
La carrozzina accelera al 20% della velocità massima di guida.
3. Per accelerare alla velocità fissa successiva, effettuare una richiesta di marcia avanti quando si guida in marcia avanti o una richiesta di retromarcia quando si guida in retromarcia.
4. Rilasciare l'input di richiesta di guida.
La nuova velocità viene mantenuta costante.

Decelerazione

Durante l'arresto, la velocità rallenta a zero a una delle due velocità (normale o ridotta), a seconda di come viene attivata la decelerazione (richiesta lunga o breve) e se la velocità più lenta opzionale è configurata dal fornitore.

Velocità normale

1. Effettuare una richiesta lunga di guida per più di un secondo nella direzione opposta (una richiesta di retromarcia quando si guida in marcia avanti o una richiesta di marcia avanti quando si guida in retromarcia) oppure premere l'interruttore di arresto esterno.

Velocità ridotta

1. Effettuare una richiesta breve di guida per meno di un secondo nella direzione opposta (una richiesta di retromarcia quando si guida in marcia avanti o una richiesta di marcia avanti quando si guida in retromarcia) oppure lasciar scadere il periodo di Timeout di blocco guida.

Interruzione della decelerazione

Quando avviene un arresto (ad eccezione di un arresto di emergenza o di un input di controllo configurato per un arresto), la decelerazione può essere interrotta per riprendere la guida.

1. Effettuare una richiesta di guida per accelerare prima che la velocità abbia raggiunto lo zero, in modo che la velocità aumenti alla velocità fissa più elevata più prossima.

5.8.5 3 Step Up/Down (Accelerazione/rallentamento 3)



Fig. 5-71

In questa modalità, è possibile accelerare o rallentare a una delle tre velocità fisse. Le velocità disponibili corrispondono al 33%, 67% e 100% della velocità massima preimpostata di marcia avanti o di retromarcia **A** della scheda di guida selezionata ed è previsto il mantenimento di tale velocità per il periodo di Timeout di blocco guida programmato finché non viene effettuata un'altra richiesta.

Accelerazione

1. Effettuare una richiesta di guida nella direzione desiderata (in marcia avanti o in retromarcia).
2. Rilasciare l'input di richiesta di guida.
La carrozzina accelera al 33% della velocità massima di guida.
3. Per accelerare alla velocità fissa superiore successiva, effettuare una richiesta di marcia avanti quando si guida in marcia avanti o una richiesta di retromarcia quando si guida in retromarcia.
Per decelerare alla velocità fissa inferiore successiva, effettuare una richiesta di retromarcia quando si guida in marcia avanti o una richiesta di marcia avanti quando si guida in retromarcia.

i La richiesta di guida nella direzione opposta deve essere rapida, meno di un secondo, altrimenti la carrozzina si ferma.

4. Rilasciare l'input di richiesta di guida.
La nuova velocità viene mantenuta costante.

Decelerazione

Durante la decelerazione, la velocità rallenta alla successiva velocità fissa inferiore (o il valore zero in caso di arresto) in corrispondenza di una delle due velocità (normale o

ridotta), a seconda di come viene attivata la decelerazione (richiesta lunga o breve) e se la velocità più lenta opzionale è configurata dal fornitore.

Velocità normale

1. Effettuare una richiesta lunga di guida per più di un secondo nella direzione opposta (una richiesta di retromarcia quando si guida in marcia avanti o una richiesta di marcia avanti quando si guida in retromarcia) oppure premere l'interruttore di arresto esterno.

Velocità ridotta

1. Effettuare una richiesta breve di guida per meno di un secondo nella direzione opposta (una richiesta di retromarcia quando si guida in marcia avanti o una richiesta di marcia avanti quando si guida in retromarcia) oppure lasciar scadere il periodo di Timeout di blocco guida.

Interruzione della decelerazione

Quando si rallenta o si arresta (ad eccezione di un arresto di emergenza o di un ingresso di controllo configurato per un arresto), la decelerazione può essere interrotta per riprendere la guida.

1. Effettuare una richiesta di guida per accelerare prima che la velocità abbia raggiunto lo zero, in modo che la velocità aumenti alla velocità fissa più elevata più prossima.

5.8.6 5 Step Up/Down (Accelerazione/rallentamento 5)



Fig. 5-72

In questa modalità, è possibile accelerare o rallentare a una delle cinque velocità fisse. Le velocità disponibili corrispondono al 20%, 40%, 60%, 80% e 100% della velocità massima preimpostata di marcia avanti o di retromarcia [Ⓐ] della scheda di guida selezionata ed è previsto il mantenimento di tale velocità per il periodo di Timeout di blocco guida programmato finché non viene effettuata un'altra richiesta.

Accelerazione

1. Effettuare una richiesta di guida nella direzione desiderata (in marcia avanti o in retromarcia).
2. Rilasciare l'input di richiesta di guida. La carrozzina accelera al 20% della velocità massima di guida.

3. Per accelerare alla velocità fissa superiore successiva, effettuare una richiesta di marcia avanti quando si guida in marcia avanti o una richiesta di retromarcia quando si guida in retromarcia.

Per decelerare alla velocità fissa inferiore successiva, effettuare una richiesta di retromarcia quando si guida in marcia avanti o una richiesta di marcia avanti quando si guida in retromarcia.

 La richiesta di guida nella direzione opposta deve essere rapida, meno di un secondo, altrimenti la carrozzina si ferma.

4. Rilasciare l'input di richiesta di guida.
La nuova velocità viene mantenuta costante.

Decelerazione

Durante la decelerazione, la velocità rallenta alla successiva velocità fissa inferiore (o il valore zero in caso di arresto) in corrispondenza di una delle due velocità (normale o ridotta), a seconda di come viene attivata la decelerazione (richiesta lunga o breve) e se la velocità più lenta opzionale è configurata dal fornitore.

Velocità normale

1. Effettuare una richiesta lunga di guida per più di un secondo nella direzione opposta (una richiesta di retromarcia quando si guida in marcia avanti o una richiesta di marcia avanti quando si guida in retromarcia) oppure premere l'interruttore di arresto esterno.

Velocità ridotta

1. Effettuare una richiesta breve di guida per meno di un secondo nella direzione opposta (una richiesta di retromarcia quando si guida in marcia avanti o una richiesta di marcia avanti quando si guida in retromarcia) oppure lasciar scadere il periodo di Timeout di blocco guida.

Interruzione della decelerazione

Quando si rallenta o si arresta (ad eccezione di un arresto di emergenza o di un ingresso di controllo configurato per un arresto), la decelerazione può essere interrotta per riprendere la guida.

1. Effettuare una richiesta di guida per accelerare prima che la velocità abbia raggiunto lo zero, in modo che la velocità aumenti alla velocità fissa più elevata più prossima.

5.8.7 Cruise Control (Controllo della velocità di crociera)



Fig. 5-73

In questa modalità, non sono previste velocità fisse e l'utilizzatore può scegliere personalmente la velocità bloccata e mantenerla per il periodo di Timeout di blocco guida programmato finché non viene effettuata un'altra richiesta.

Accelerazione/Decelerazione

1. Effettuare e mantenere la richiesta di guida in una direzione (avanti o indietro) finché la carrozzina accelera alla velocità desiderata.
2. Rilasciare l'input di richiesta di guida.
La velocità della carrozzina viene mantenuta costante.
3. Se non viene raggiunta la velocità massima di guida Ⓐ , effettuare e mantenere nuovamente la richiesta di guida nella stessa direzione.
4. Rilasciare l'input di richiesta di guida.
La nuova velocità viene mantenuta costante.
5. Per ridurre la velocità, effettuare una richiesta di guida nella direzione opposta (una richiesta di retromarcia quando si guida in marcia avanti o una richiesta di marcia avanti quando si guida in retromarcia).
6. Rilasciare l'input di richiesta di guida.
La nuova velocità viene mantenuta costante.

Interruzione della decelerazione

Quando si rallenta o si arresta (ad eccezione di un arresto di emergenza o di un ingresso di controllo configurato per un arresto), la decelerazione può essere interrotta per riprendere la guida.

1. Effettuare una richiesta di guida per accelerare prima che la velocità abbia raggiunto lo zero, quindi la velocità aumenta fino al momento in cui la richiesta viene interrotta.

Arresto

Oltre a utilizzare un arresto di emergenza o un input di controllo configurato per un arresto, esistono diversi modi per arrestare il veicolo elettrico.

1. Effettuare due brevi richieste di guida breve (meno di un secondo) nella stessa direzione per fermarsi a un normale tasso di decelerazione.
2. Effettuare e mantenere la richiesta di guida in direzione opposta (una richiesta di retromarcia quando si guida in marcia avanti o una richiesta di marcia avanti quando si guida in retromarcia) fino a quando il veicolo elettrico si ferma. Quando si decelera in questa modalità, la velocità rallenta alla velocità determinata dal fornitore.

5.9 Arresto di emergenza

Se viene premuto il tasto di accensione/spegnimento durante la guida, si verifica un arresto di emergenza. Dopo di che, il comando si spegne.

5.10 Utilizzo delle luci di posizione

 Se si guida all'esterno, accendere le luci di posizione in condizioni di scarsa visibilità o oscurità.

 Per azionare le luci di posizione, è necessario arrestare il veicolo elettrico.

Accensione delle luci di posizione

- 1.



2. Toccare il pulsante di controllo dell'illuminazione ①.



- Le luci di posizione si accendono. La spia delle luci di posizione si illumina sul quadro dell'illuminazione.
3. Toccare il pulsante ② per chiudere il pannello dei pulsanti dell'illuminazione.

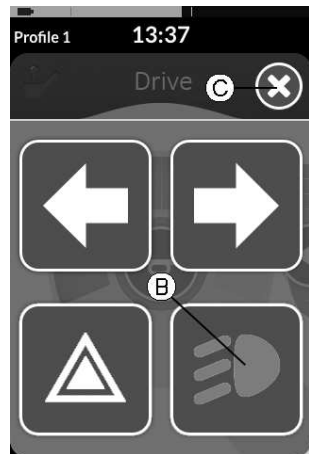

Il pannello dei pulsanti dell'illuminazione viene sovrapposto alla schermata.

Toccare il simbolo delle luci di posizione ③.

- i** Se si inizia la guida, la sovrapposizione del pannello dei pulsanti dell'illuminazione termina automaticamente e le luci di posizione restano accese.

Spegnimento delle luci di posizione

1.



Toccare il pulsante di controllo dell'illuminazione (A).

2.

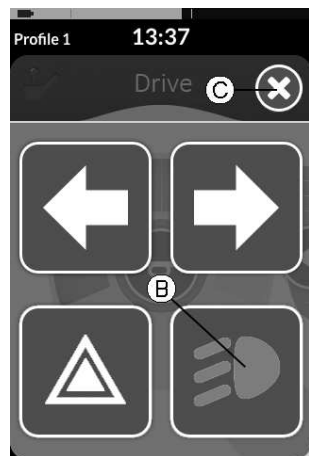

Il pannello dei pulsanti dell'illuminazione viene sovrapposto alla schermata.

Toccare il simbolo delle luci (B).

Le luci di posizione si spengono.

3. Toccare il pulsante © per chiudere il pannello dei pulsanti dell'illuminazione.



Se si inizia la guida, la sovrapposizione del pannello dei pulsanti dell'illuminazione termina automaticamente.

5.11 Utilizzo delle luci di emergenza



Per azionare le luci di emergenza, è necessario arrestare il veicolo elettrico.

Accensione delle luci di emergenza

1.



Toccare il pulsante di controllo dell'illuminazione (A).

2.

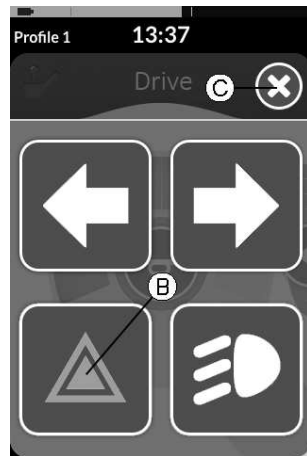

Se si inizia la guida, la sovrapposizione del pannello dei pulsanti dell'illuminazione termina automaticamente e le luci di emergenza restano accese.

Il pannello dei pulsanti dell'illuminazione viene sovrapposto alla schermata.

Toccare il simbolo delle luci di emergenza **B**.



Le luci di emergenza si accendono. La spia delle luci di emergenza si illumina sul quadro dell'illuminazione.

3. Toccare il pulsante **C** per chiudere il pannello dei pulsanti dell'illuminazione.

Spegnimento delle luci di emergenza

1.



Toccare il pulsante di controllo dell'illuminazione (A).

2.

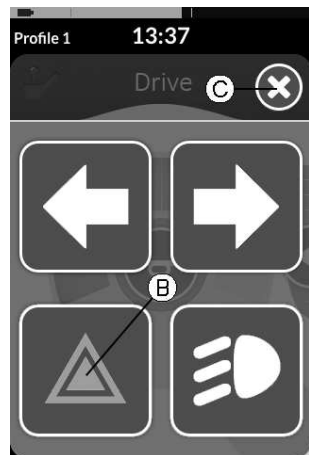

Il pannello dei pulsanti dell'illuminazione viene sovrapposto alla schermata.

Toccare il simbolo delle luci di emergenza (B).

Le luci di emergenza si spengono.



Se si inizia la guida, la sovrapposizione del pannello dei pulsanti dell'illuminazione termina automaticamente.

5.12 Utilizzo degli indicatori di direzione



Per azionare gli indicatori di direzione, è necessario arrestare il veicolo elettrico.

Accensione degli indicatori di direzione

1.



Toccare il pulsante di controllo dell'illuminazione (A).

2.

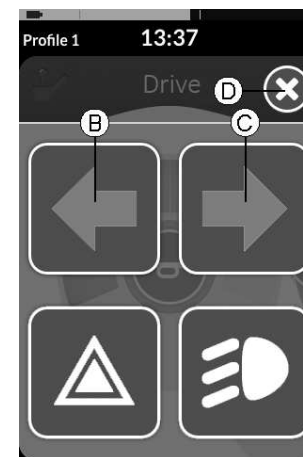

Il pannello dei pulsanti dell'illuminazione viene sovrapposto alla schermata.

Toccare il simbolo dell'indicatore di direzione sinistro ② o il simbolo dell'indicatore di direzione destro ③.



Si accende l'indicatore di direzione sinistro o destro. La spia dell'indicatore di direzione sinistro o destro si illumina sul quadro dell'illuminazione.

3. Toccare il pulsante ④ per chiudere il pannello dei pulsanti dell'illuminazione.

i Se si inizia la guida, la sovrapposizione del pannello dei pulsanti dell'illuminazione termina automaticamente.

i Gli indicatori di direzione si spengono automaticamente dopo più di dieci secondi.

Spegnimento degli indicatori di direzione

- 1.



Toccare il pulsante di controllo dell'illuminazione ①.

- 2.

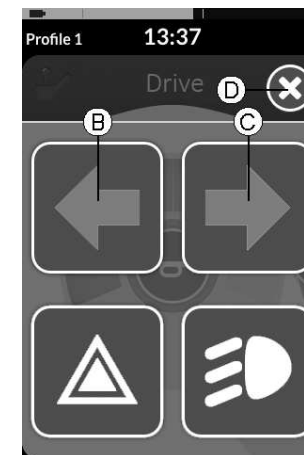

Il pannello dei pulsanti dell'illuminazione viene sovrapposto alla schermata.

Toccare il simbolo dell'indicatore di direzione sinistro ② o il simbolo dell'indicatore di direzione destro ③. Si spegne l'indicatore di direzione sinistro o destro.

 Se si inizia la guida, la sovrapposizione del pannello dei pulsanti dell'illuminazione termina automaticamente.

5.13 Utilizzo dell'avvisatore acustico



1. Toccare il pulsante dell'avvisatore acustico (A) per azionare l'avvisatore acustico.
L'avvisatore acustico emette un suono finché si continua a toccare il pulsante.

5.14 Attivazione delle funzioni di illuminazione e del clacson tramite la scheda funzionale delle utility.

Tramite una scheda funzionale delle utility è possibile attivare le funzioni di illuminazione e del clacson mediate un input esterno. La scheda funzionale delle utility fa parte di uno o più profili e può essere attivata come una scheda funzionale di guida o di seduta.

1. Attivare la scheda funzionale delle utility.
2. Effettuare una richiesta in base alla lista seguente.

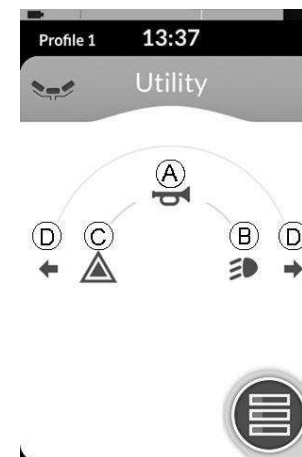



Fig. 5-74

- Per suonare il clacson, effettuare una richiesta di marcia avanti (A).
- Per accendere/spegnere le luci di posizione, effettuare una richiesta breve di svolta a destra (B).
- Per accendere/spegnere le luci di emergenza, effettuare una richiesta breve di svolta a sinistra (C).
- Per accendere/spegnere l'indicatore di direzione sinistro o destro, effettuare una richiesta lunga di svolta a sinistra o a destra (D). Un richiesta breve permette di spegnerli.

 Gli indicatori di direzione si spengono automaticamente dopo dieci secondi.

 Attivare una scheda funzionale di guida per guidare normalmente mentre le luci di posizione e di emergenza rimangono accese.

5.15 Bloccaggio/sbloccaggio del comando

La funzione di bloccaggio è disattivata per impostazione predefinita. Per cambiare configurazione, rivolgersi al proprio fornitore.

Se la funzione è attivata, il sistema può essere bloccato/sbloccato utilizzando la sequenza descritta di seguito.

Bloccaggio del comando

1.



Fig. 5-75

Premere il pulsante di accensione/spegnimento per più di tre secondi finché non viene visualizzato un lucchetto chiuso sovrapposto.

2. Il comando si spegne.

All'accensione del comando, viene visualizzato il lucchetto chiuso sovrapposto.

Sbloccaggio del comando

1. Premere il pulsante di accensione/spegnimento.
- 2.

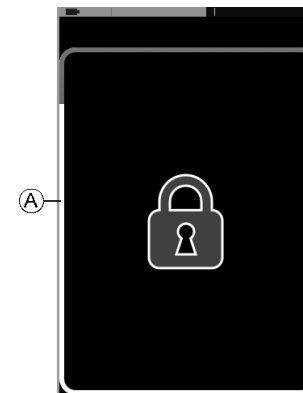

Fig. 5-76

Toccare il display bloccato fino alla comparsa di una cornice bianca completa intorno alla schermata di blocco (A).

3. Il display a sfioramento viene sbloccato e può essere utilizzato di nuovo.



Se non si applica la sequenza di sbloccaggio oppure si preme di nuovo il tasto di accensione/spegnimento prima del completamento della sequenza di sbloccaggio, il sistema torna allo stato bloccato e si spegne.

5.16 Modalità di riposo

La modalità di riposo fornisce un ambiente (o stato) in cui l'input primario è disabilitato, ma gli input di controllo possono ancora essere attivati. Quando si è in questa modalità è possibile eseguire altre attività con la certezza che eventuali richieste successive, intenzionali o accidentali,

dall'input primario non comportano un'azione di guida o di seduta.

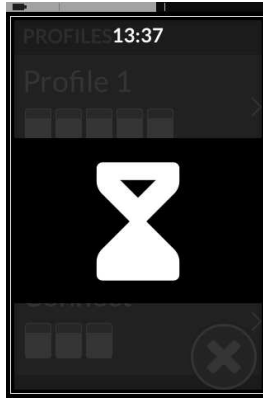

Fig. 5-77

La modalità di riposo è indicata dalla schermata di riposo.

Il riposo può essere inserito automaticamente dopo un periodo di inattività dell'utilizzatore (timeout) o manualmente tramite un input di controllo (CI).

Per riprendere il funzionamento normale, è possibile uscire dalla modalità di riposo tramite un input di controllo. Questo input di controllo può essere configurato per tornare alla funzione o al menu prima di entrare in modalità REST (Riposo) o l'input di controllo può essere configurato per attivare o disattivare le funzioni utilizzatori, la navigazione dei menu o il menu delle impostazioni.

| | | | | | |
|-------------------------|---|--------|---|---------|---|
| Funzione Utilizzatore | Ⓐ | Riposo | → | Standby | |
| | → | | | | |
| | Ⓑ | | | | |
| → | | | | | |
| Ⓒ | Ⓘ | | | | |
| ← | | | | | |
| | Ⓓ | | | | → |
| | ↖ | | | | |
| Navigazione indiretta | Ⓔ | → | | | |
| | → | | | | |
| | Ⓕ | | | | |
| Settings (Impostazioni) | Ⓖ | Ⓧ | ↓ | | |
| | ← | | | | |

- Ⓐ Accedere alla modalità **Riposo** dalla funzione di guida o di seduta tramite il timeout.
- Ⓑ Accedere alla modalità di **Riposo** da qualsiasi **funzione dell'utilizzatore** tramite CI.

- Ⓒ Uscire dalla modalità **Riposo** tramite CI configurato per accedere alle **funzioni dell'utilizzatore**.
- Ⓓ Uscire dalla modalità **Riposo** tramite CI appositamente configurato per uscire dalla modalità **Riposo** e tornare alla posizione prima di accedere alla modalità di **Riposo**.
- Ⓔ Accedere alla modalità **Riposo** dalla **Navigazione indiretta** tramite timeout.
- Ⓕ Accedere alla modalità **Riposo** dalla **Navigazione indiretta** tramite CI.
- Ⓖ Uscire dalla modalità **Riposo** tramite CI configurato per accedere alla **Navigazione indiretta**.
- Ⓗ Uscire dalla modalità **Riposo** tramite CI configurato per accedere alle **Impostazioni**.
- Ⓘ Accedere alla modalità **Standby** dalla modalità **Riposo** tramite timeout.
- Ⓝ È possibile uscire dalla modalità **Riposo** quando il sistema viene spento e poi riaccessato.

5.17 Modalità standby

La modalità standby non è un'impostazione di fabbrica, ma può essere attivata dal fornitore. Se questo parametro è attivato, il sistema passa alla modalità standby dopo un periodo di tempo in cui l'utilizzatore non esegue alcuna attività. Tale periodo di tempo può essere impostato dal fornitore.

Prima di passare alla modalità standby, il sistema entra in un periodo di transizione. Durante il periodo di transizione, la

luminosità del display a sfioramento e di tutti gli indicatori si attenua progressivamente fino allo spegnimento.

Durante questo periodo di transizione, la modalità standby può essere interrotta impartendo un qualsiasi input tramite movimento del joystick, pressione del pulsante di accensione/spegnimento o tocco del display a sfioramento.

Per riattivare il sistema dalla modalità standby, spostare il joystick o premere il tasto di accensione/spegnimento, se questo parametro è stato attivato dal fornitore.

5.18 Utilizzo delle funzioni di seduta azionate elettricamente

Le funzioni di seduta azionate elettricamente, come i portapedana elevabili elettrici o la reclinazione elettrica, vengono eseguite nel modo descritto di seguito.

5.18.1 Tramite le schede di seduta



Fig. 5-78

Per impostazione predefinita, ogni scheda di seduta mostra una singola funzione di seduta azionata elettricamente. Le diverse configurazioni sono elencate di seguito. Per cambiare configurazione, rivolgersi al proprio fornitore.

Selezionare la scheda di seduta con la funzione di seduta che si desidera azionare, consultare la sezione 5.3 *Selezione delle funzioni*, pagina 31.

1.



Fig. 5-79

Effettuare una richiesta di marcia avanti o di retromarcia per azionare la funzione di seduta.

Quando si attiva un movimento, il pulsante di navigazione scompare (A), viene visualizzata la direzione attiva del movimento (B), l'altra diventa inattiva (C) e sulla barra di stato viene visualizzata l'icona di guida bloccata (D).

Il movimento viene disattivato non appena si rilascia la richiesta o quando il movimento raggiunge il proprio finecorsa.

Simboli visualizzati e i loro significati



Inclinazione elettrica del sedile



Reclinazione elettrica



Dispositivo di sollevamento del sedile



Poggiagambe elevabile elettrico sinistro o centrale



Poggiagambe elevabile elettrico destro



Entrambi i poggiagambe elevabili elettrici

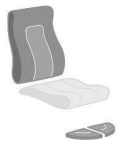

Reclinazione elettrica e poggiagambe elevabili elettrici

Altre configurazioni



Le schede funzionali visualizzate sono esclusivamente esempi di configurazione.

- **Configurazione a quattro quadranti**

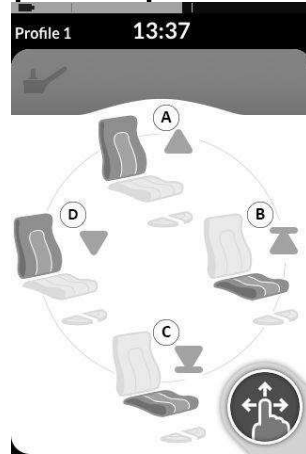

Fig. 5-80

- Ⓐ Sollevamento della reclinazione elettrica
- Ⓑ Sollevamento del dispositivo di sollevamento del sedile
- Ⓒ Abbassamento del dispositivo di sollevamento del sedile
- Ⓓ Abbassamento della reclinazione elettrica

Tutti e quattro i quadranti vengono utilizzati per le funzioni di seduta azionate elettricamente.

1. Effettuare e mantenere una richiesta di marcia avanti Ⓐ, di retromarcia Ⓒ, di svolta a sinistra Ⓓ o di svolta a destra Ⓑ per azionare la funzione di seduta.

Il movimento viene disattivato non appena si rilascia la richiesta o quando il movimento raggiunge il proprio finecorsa.

- **Configurazione bloccata**

Una configurazione bloccata consente di azionare un movimento senza dover effettuare e mantenere continuamente una richiesta.

Una configurazione bloccata può essere una singola funzione di seduta azionata elettricamente o una configurazione a quattro quadranti.



Fig. 5-81

1. Effettuare una richiesta alla parte anteriore o posteriore di azionare la funzione di seduta.
2. Rilasciare la richiesta.
Il movimento viene disattivato non appena si sposta nuovamente il joystick o quando il movimento raggiunge il proprio finecorsa.

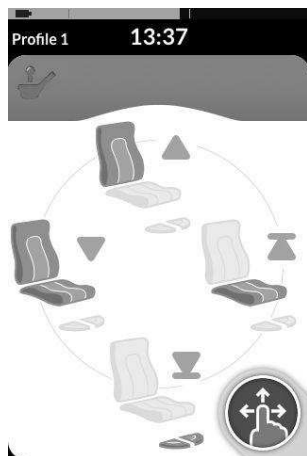

Fig. 5-82

In una configurazione a quattro quadranti è possibile mischiare diverse operazioni di movimento, come mostrato nell'esempio.

5.18.2 Tramite interruttori esterni



Non tutte le configurazioni e le combinazioni delle funzioni di seduta azionate elettricamente tramite interruttori esterni sono disponibili su tutti i prodotti.

Con un interruttore esterno, le funzioni di seduta possono essere controllate durante la guida senza l'utilizzo delle schede di seduta.

Quando la funzione di seduta viene attivata senza una scheda di seduta, sul display a sfioramento viene visualizzata una piccola sovrapposizione che informa l'utilizzatore che la seduta è controllata dall'esterno. La sovrapposizione rimane visualizzata sul display a sfioramento per l'intera durata dell'operazione di seduta.



Reclinazione elettrica



Dispositivo di sollevamento del sedile



Poggiagambe elevabile elettrico sinistro o centrale



Poggiagambe elevabile elettrico destro



Entrambi i poggiagambe elevabili elettrici



Inclinazione elettrica del sedile



Reclinazione elettrica e poggiagambe elevabili elettrici

Interruttore a levetta stereo

L'interruttore a levetta stereo consente il passaggio tra le funzioni di seduta azionate elettricamente per le seguenti configurazioni elettriche singole:

- Solo reclinazione elettrica
- Solo inclinazione elettrica del sedile
- Solo poggiamambe elevabile centrale (LNX)

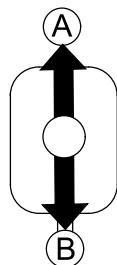

Fig. 5-83

1. Assicurarsi che il veicolo elettrico sia su una superficie piana e che sia acceso.
2. Spostare e mantenere l'interruttore a levetta verso l'alto ① o verso il basso ② per l'azionamento di una determinata funzione di seduta.
La funzione di seduta è azionata finché viene spostato l'interruttore a levetta.

Pulsante stereo

Il pulsante stereo consente il passaggio tra le funzioni di seduta azionate elettricamente per le seguenti configurazioni elettriche singole:

- Solo reclinazione elettrica
- Solo inclinazione elettrica del sedile
- Solo poggiamambe elevabile centrale (LNX)

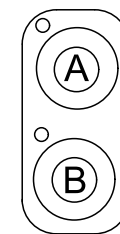

Fig. 5-84

1. Assicurarsi che il veicolo elettrico sia su una superficie piana e che sia acceso.
2. Premere e mantenere premuti il pulsante stereo ① o ② per l'azionamento di una determinata funzione di seduta.
La funzione di seduta è azionata finché viene premuto il pulsante.

Interruttore a levetta a 4 vie

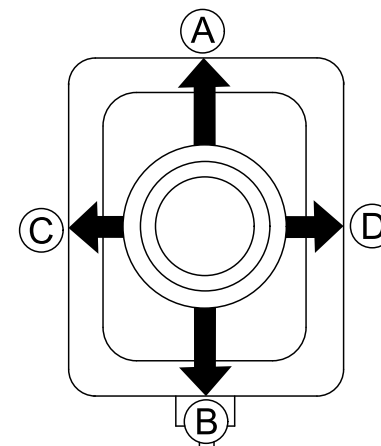



Fig. 5-85

1. Assicurarsi che il veicolo elettrico sia su una superficie piana e che sia acceso.
2. Spostare e mantenere l'interruttore a levetta nella direzione di azionamento di una determinata funzione di seduta.

La funzione di seduta è azionata finché viene spostato l'interruttore a levetta.

Vedere le tabelle seguenti per le combinazioni di direzioni e funzioni di seduta azionate elettricamente.

 Le tabelle mostrano le impostazioni di fabbrica. Per la riprogrammazione, rivolgersi al proprio fornitore.

Inclinazione elettrica del sedile e reclinazione elettrica

- Ⓐ (avanti) Sollevamento dell'inclinazione elettrica del sedile
- Ⓑ (indietro) Abbassamento dell'inclinazione elettrica del sedile
- Ⓒ (sinistra) Sollevamento della reclinazione elettrica
- Ⓓ (destra) Abbassamento della reclinazione elettrica

Inclinazione elettrica del sedile e poggiatesta LNX

- Ⓐ (avanti) Sollevamento dell'inclinazione elettrica del sedile
- Ⓑ (indietro) Abbassamento dell'inclinazione elettrica del sedile
- Ⓒ (sinistra) Sollevamento LNX
- Ⓓ (destra) Abbassamento LNX

Reclinazione elettrica e poggiatesta LNX

- Ⓐ (avanti) Sollevamento della reclinazione elettrica e LNX
- Ⓑ (indietro) Abbassamento della reclinazione elettrica e LNX
- Ⓒ (sinistra) Sollevamento LNX
- Ⓓ (destra) Abbassamento LNX

Inclinazione elettrica del sedile e dispositivo di sollevamento del sedile

- Ⓐ (avanti) Sollevamento dell'inclinazione elettrica del sedile
- Ⓑ (indietro) Abbassamento dell'inclinazione elettrica del sedile
- Ⓒ (sinistra) Sollevamento del sedile
- Ⓓ (destra) Abbassamento del sedile

Doppi poggiatesta elevabili elettrici

- Ⓐ (avanti) Sollevamento del poggiatesta elevabile elettrico sinistro
- Ⓑ (indietro) Abbassamento del poggiatesta elevabile elettrico sinistro

Doppi poggiamambe elevabili elettrici

- Ⓒ (sinistra) Sollevamento del poggiamambe elevabile elettrico destro
- Ⓓ (destra) Abbassamento del poggiamambe elevabile elettrico destro

Pulsante a 4 vie

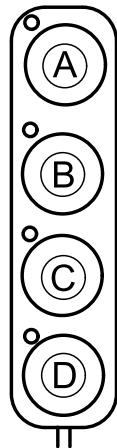



Fig. 5-86

1. Assicurarsi che il veicolo elettrico sia su una superficie piana e che sia acceso.
2. Premere e mantenere premuto il pulsante per l'azionamento di una determinata funzione di seduta. La funzione di seduta è azionata finché viene premuto il pulsante.
Vedere le tabelle seguenti per le combinazioni di pulsanti e funzioni di seduta azionate elettricamente.

 Le tabelle mostrano le impostazioni di fabbrica. Per la riprogrammazione, rivolgersi al proprio fornitore.

Inclinazione elettrica del sedile e reclinazione elettrica

- Ⓐ Sollevamento dell'inclinazione elettrica del sedile
- Ⓑ Abbassamento dell'inclinazione elettrica del sedile
- Ⓒ Sollevamento della reclinazione elettrica
- Ⓓ Abbassamento della reclinazione elettrica

Inclinazione elettrica del sedile e poggiamambe LNX

- Ⓐ Sollevamento dell'inclinazione elettrica del sedile
- Ⓑ Abbassamento dell'inclinazione elettrica del sedile
- Ⓒ Sollevamento LNX
- Ⓓ Abbassamento LNX

Reclinazione elettrica e poggiamambe LNX

- Ⓐ Sollevamento della reclinazione elettrica e LNX
- Ⓑ Abbassamento della reclinazione elettrica e LNX
- Ⓒ Sollevamento LNX
- Ⓓ Abbassamento LNX

Inclinazione elettrica del sedile e dispositivo di sollevamento del sedile

- Ⓐ Sollevamento dell'inclinazione elettrica del sedile
- Ⓑ Abbassamento dell'inclinazione elettrica del sedile

Inclinazione elettrica del sedile e dispositivo di sollevamento del sedile

- Ⓒ Sollevamento del sedile
- Ⓓ Abbassamento del sedile

Doppi poggiamambe elevabili elettrici

- Ⓐ Sollevamento del poggiamambe elevabile elettrico sinistro
- Ⓑ Abbassamento del poggiamambe elevabile elettrico sinistro
- Ⓒ Sollevamento del poggiamambe elevabile elettrico destro
- Ⓓ Abbassamento del poggiamambe elevabile elettrico destro

Interruttore a 10 vie

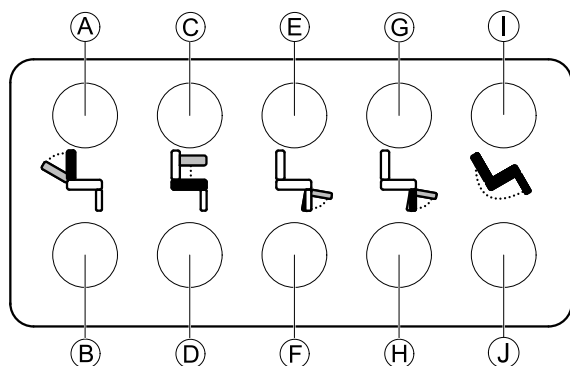

Fig. 5-87

1. Assicurarsi che il veicolo elettrico sia su una superficie piana e che sia acceso.
2. Premere e mantenere premuto il pulsante per l'azionamento di una determinata funzione di seduta. La funzione di seduta è azionata finché viene premuto il pulsante.

La fila inferiore di pulsanti porta la funzione di seduta nella posizione neutra (iniziale) corrispondente, per maggiori dettagli consultare la tabella seguente.

- Ⓐ Abbassamento della reclinazione elettrica
- Ⓑ Sollevamento della reclinazione elettrica
- Ⓒ Sollevamento del sedile
- Ⓓ Abbassamento del sedile
- Ⓔ Sollevamento del poggiamambe elevabile elettrico sinistro o centrale
- Ⓕ Abbassamento del poggiamambe elevabile elettrico sinistro o centrale
- Ⓖ Sollevamento del poggiamambe elevabile elettrico destro
- Ⓗ Abbassamento del poggiamambe elevabile elettrico destro
- Ⓘ Sollevamento dell'inclinazione elettrica del sedile
- ⓵ Abbassamento dell'inclinazione elettrica del sedile

5.18.3 Riduzione della velocità e funzione di seduta bloccata



La riduzione della velocità e la funzione di seduta bloccata menzionate non sono presenti su tutti i modelli di carrozzine Invacare.

Funzione di guida bloccata

- **Blocco dell'azionamento**

Il limite blocco azionamento (DLO) è una funzione che impedisce alla carrozzina di essere guidata quando l'inclinazione o la reclinazione del sedile si trovano oltre l'angolo di inclinazione totale sicura predeterminato. L'inclinazione totale può essere una qualsiasi combinazione dell'inclinazione, della reclinazione del sedile e/o della superficie. Per la maggior parte dei modelli di carrozzina Invacare, il blocco dell'azionamento risponde solo quando si regolano gli angoli in posizione di arresto. Ad eccezione di AVIVA RX: Il blocco dell'azionamento risponde anche durante la guida.



Fig. 5-88

Di conseguenza, nella barra di stato viene visualizzata l'icona di cui sopra. Questo indicatore rimane attivo finché non si disattiva il blocco di azionamento regolando l'inclinazione del sedile e dello schienale.

- **Riduzione della velocità**

Se il dispositivo di sollevamento o l'inclinazione del sedile è stato regolato oltre un determinato punto, il sistema elettronico di guida riduce notevolmente la velocità della carrozzina. Se è stata attivata la riduzione della velocità, la modalità di guida può essere utilizzata solo per effettuare movimenti a velocità ridotta e non per i normali spostamenti. Per guidare normalmente, regolare il dispositivo di sollevamento o l'inclinazione del sedile finché non si disattiva nuovamente la riduzione della velocità.



Fig. 5-89

La riduzione della velocità è visualizzata sul display. Se il dispositivo di sollevamento del sedile o l'inclinazione del sedile viene sollevato oltre un determinato punto, nella barra di stato viene visualizzata l'icona di cui sopra. Questo indicatore rimane attivo finché non si disattiva nuovamente la riduzione della velocità abbassando il dispositivo di sollevamento.

Funzione di seduta bloccata

- Limite di inclinazione



Fig. 5-90

L'interruttore del limite massimo di inclinazione è una funzione che impedisce che l'inclinazione o la reclinazione del sedile si estenda oltre un angolo massimo preimpostato quando il dispositivo di sollevamento del sedile viene sollevato oltre un determinato punto. Il sistema elettronico di guida si arresta automaticamente, sulla scheda di seduta viene visualizzato un punto esclamativo grigio e l'inclinazione o la reclinazione all'indietro vengono bloccate (A).



Fig. 5-91

Di conseguenza, sulla barra di stato viene visualizzata un'icona con un sedile e un punto esclamativo. Questo indicatore rimane attivo finché non si disattiva il limite di inclinazione abbassando il dispositivo di sollevamento.

- Blocco del dispositivo di sollevamento del sedile

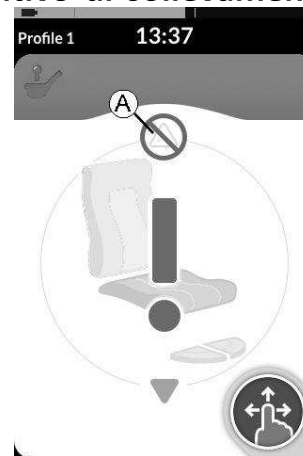

Fig. 5-92

Il sistema elettronico di guida è dotato di un sensore di blocco per evitare che il dispositivo di sollevamento venga sollevato oltre un determinato punto quando l'inclinazione o la reclinazione del sedile è regolata oltre un determinato punto. Il sistema elettronico di guida si arresta automaticamente, sulla scheda di seduta viene visualizzato un punto esclamativo grigio e l'estensione viene bloccata (A).



Fig. 5-93

Di conseguenza, sulla barra di stato viene visualizzata un'icona con un sedile e un punto esclamativo. Questo indicatore rimane attivo finché non si disattiva il blocco del dispositivo di sollevamento del sedile sollevando l'inclinazione o la reclinazione del sedile.

5.19 Schede di connettività

Le schede di connettività permettono di comunicare con dispositivi esterni. Le funzioni di connettività supportate dal comando sono una funzione di spostamento del mouse e un interruttore di controllo. Queste funzioni sono disattivate per impostazione predefinita. Per attivare le schede di connettività, contattare il fornitore.

La funzione di spostamento del mouse consente di controllare il cursore sullo schermo di un computer o di un portatile tramite l'input dell'utilizzatore sulla carrozzina, per esempio il joystick sul modulo di comando o joystick esterni. Al momento, per utilizzare la funzione di spostamento del mouse è necessario un funzionamento a quattro quadranti.

La funzione dell'interruttore di comando è una funzione di accessibilità che permette di navigare e selezionare elementi sul dispositivo portatile (Android e iOS) utilizzando il joystick del comando o il touchscreen.

5.19.1 Configurazione della scheda di connettività

Associazione del sistema LiNX a un dispositivo dell'utilizzatore

Per associare il sistema LiNX a un dispositivo dell'utilizzatore (PC, computer portatile o dispositivo portatile), aprire il menu delle impostazioni di connettività.

1.

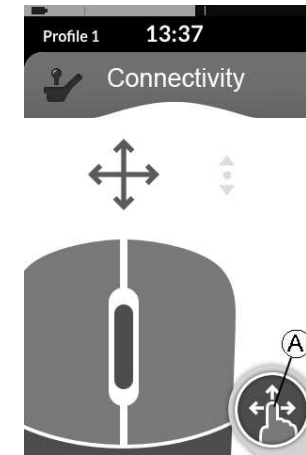

Fig. 5-94

Premere a lungo il pulsante di navigazione **A**.

2.

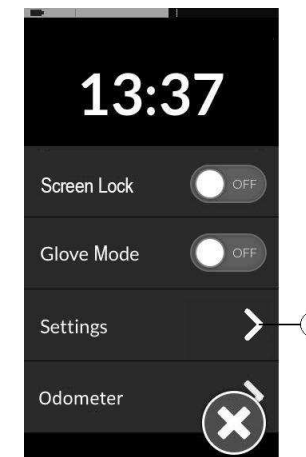

Fig. 5-95

Si apre la schermata di visualizzazione dello stato. Aprire il menu Settings (Impostazioni) **B**.

3.

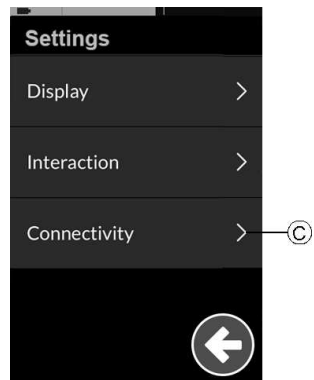

Fig. 5-96

Si apre il menu Settings (Impostazioni). Aprire le impostazioni Connectivity (Connettività) ©.

4.

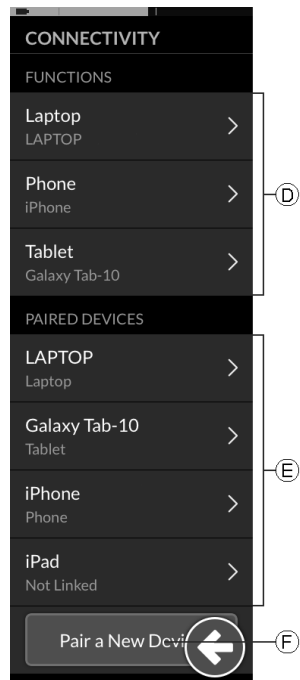

Fig. 5-97

Si apre il menu delle impostazioni di connettività. Questo menu è suddiviso in due sezioni:

- Ⓓ Funzioni
- Ⓔ (Paired devices) Dispositivi associati

5. Toccare il pulsante **Pair New Device** (Associa nuovo dispositivo) Ⓕ in fondo al menu.

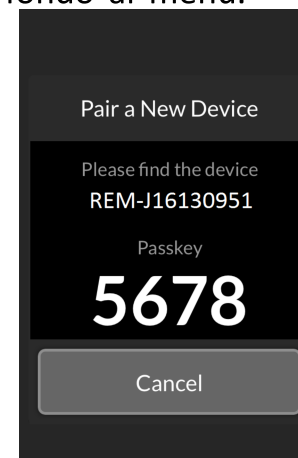

Fig. 5-98

Sul touchscreen viene visualizzata la chiave di accesso per l'associazione con il nome del dispositivo LiNX da associare, in questo esempio REM-J16130951.

Associazione del sistema LiNX a un dispositivo portatile

i Eseguire subito questa operazione del processo di associazione sul comando (consultare la sezione *Associazione del sistema LiNX a un dispositivo dell'utilizzatore, pagina 81*). In caso contrario, si verificherà un timeout.

Consultare il manuale d'uso del dispositivo portatile per informazioni sulla procedura per stabilire una connessione Bluetooth con il comando.

Associazione del sistema LiNX a un PC o a un computer portatile



Eeguire subito questa operazione del processo di associazione sul comando (consultare la sezione *Associazione del sistema LiNX a un dispositivo dell'utilizzatore, pagina 81*). In caso contrario, si verificherà un timeout.

1. Aprire la finestra di dialogo **Devices and Printers** (Dispositivi e stampanti) sul proprio PC o portatile Windows.
È possibile effettuare questa operazione in diversi modi:

- Start → Devices and Printers (Dispositivi e stampanti);
- Start → Control Panel (Pannello di controllo) → Devices and Printers (Dispositivi e stampanti),
- Area di notifica della barra delle applicazioni → fare clic sull'icona Bluetooth Device (Dispositivo Bluetooth)

2.

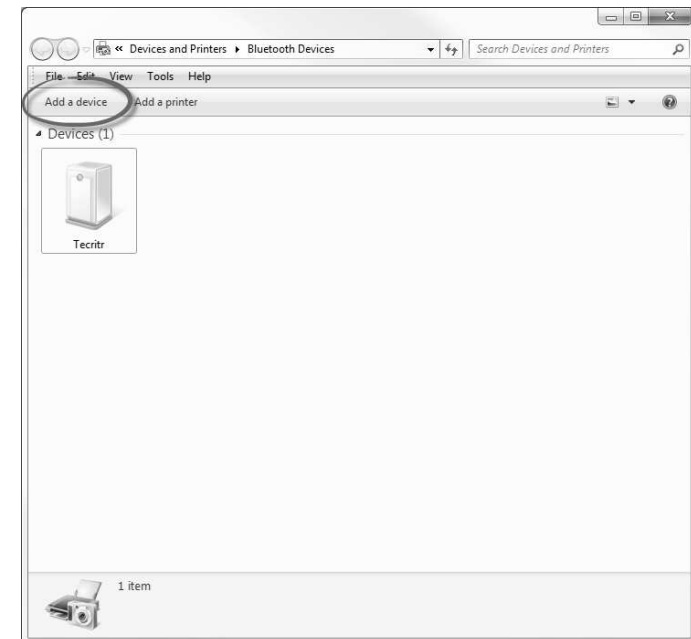

Fig. 5-99

Nella finestra di dialogo **Devices and Printers** (Dispositivi e stampanti), fare clic sul pulsante **Add a device** (Aggiungi dispositivo).

3.

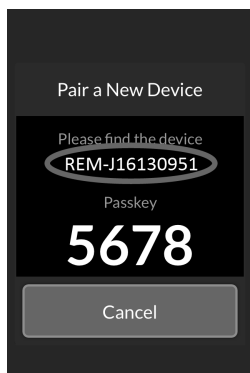

Fig. 5-100

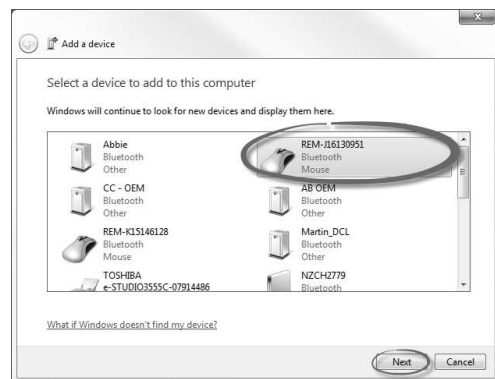

Fig. 5-101

Vengono visualizzati tutti i dispositivi disponibili. Individuare il nome del dispositivo LiNX visualizzato sul touchscreen (REM-J16130951) e selezionarlo. Fare clic sul pulsante **Next** (Avanti).

4.



Fig. 5-102

Attendere la connessione del dispositivo.

Fare clic su **Next** (Avanti) non appena il dispositivo è connesso.

5.

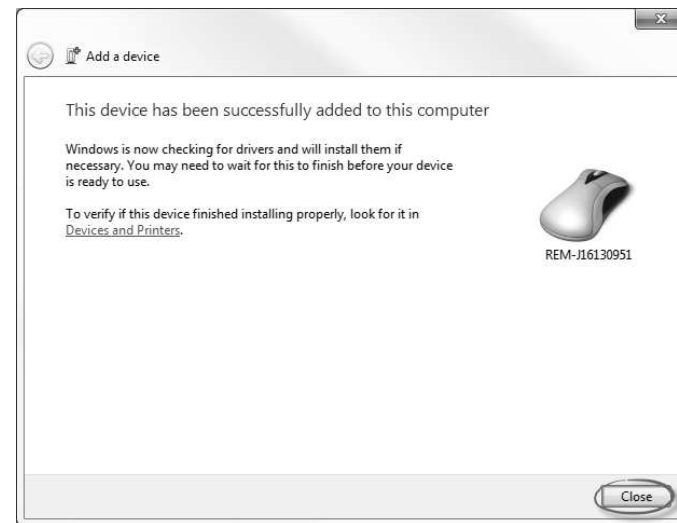

Fig. 5-103

Fare clic sul pulsante **Close** (Chiudi) per terminare l'operazione **Add a device** (Aggiungi dispositivo).

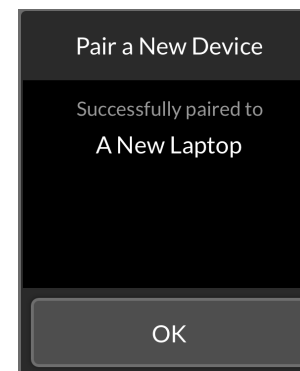

Fig. 5-104

Se il dispositivo è stato associato correttamente, sul modulo di comando viene visualizzata una schermata di conferma. Toccare il pulsante **OK** per continuare.

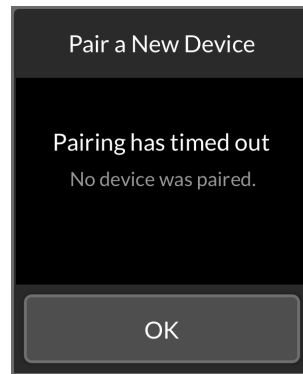

Fig. 5-105

Se entro il periodo di timeout impostato non viene associato alcun dispositivo, viene visualizzato il messaggio "No device was paired" (Nessun dispositivo associato). Toccare il pulsante **OK** per continuare.

i Il sistema LiNX consente di abbinare fino a dieci dispositivi alla volta. Se è stato raggiunto tale limite ed è necessario aggiungere altri dispositivi, si consiglia di rimuovere alcuni dispositivi già associati; si veda la sezione *Utilizzo della funzione di spostamento del mouse*, pagina 93.

Connessione della scheda di connettività al dispositivo dell'utilizzatore

Le schede di connettività devono essere collegate a un dispositivo associato. Per collegare una scheda di connettività a un dispositivo, aprire il menu delle impostazioni connettività.

1.



Fig. 5-106

Premere a lungo il pulsante di navigazione **A**.

2.

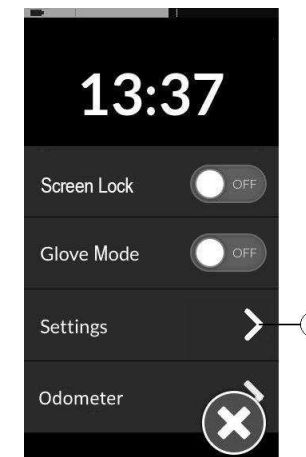

Fig. 5-107

Si apre la schermata di visualizzazione dello stato. Aprire il menu Settings (Impostazioni) **B**.

3.

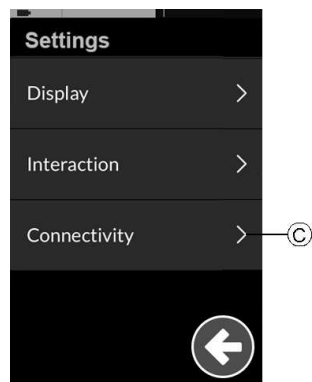

Fig. 5-108

Si apre il menu Settings (Impostazioni). Aprire le impostazioni Connectivity (Connettività) ©.

4.

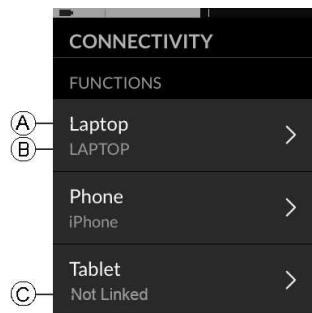

Fig. 5-109

I nomi delle schede di connettività vengono visualizzati nella sezione **Functions**(Funzioni).

- Ⓐ Nome della funzione
- Ⓑ Dispositivo collegato
- Ⓒ Nessun dispositivo collegato

5. Toccare la voce del menu appropriata per collegare la scheda di connettività con un dispositivo associato.

6. Se si utilizza una scheda della funzione di spostamento del mouse, le impostazioni di velocità del cursore vengono visualizzate in alto. Scorrere in basso fino alla sezione **Function Uses Device** (Dispositivo utilizzato dalla funzione).

7.

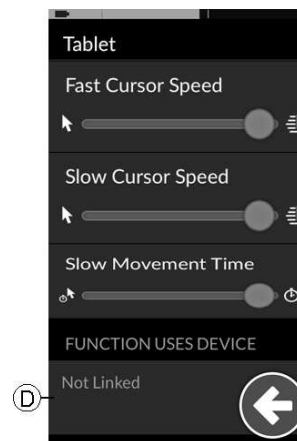
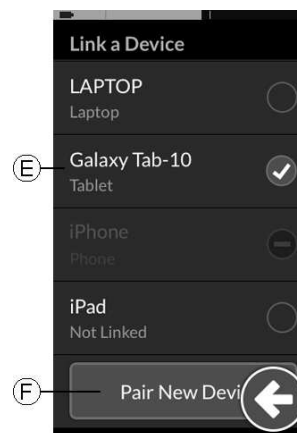

Fig. 5-110

Toccare il pulsante **Not Linked** (Non collegato) Ⓓ.

1.





Selezionare uno dei dispositivi associati nell'elenco Ⓔ, oppure toccare il pulsante **Pair New Device** (Associa nuovo dispositivo) Ⓕ per associare un nuovo dispositivo.

Il dispositivo attualmente attivo viene identificato da una spunta verde.

Connessione del sistema LiNX a dispositivi

Per connettere un dispositivo, selezionare la scheda di connettività appropriata da un profilo. Se la funzione di connettività è stata associata a un dispositivo e il dispositivo deve essere collegato alla funzione, la connessione del dispositivo avviene tramite Bluetooth.

L'indicatore di stato Bluetooth mostra lo stato della connessione Bluetooth tra il sistema LiNX e il dispositivo dell'utilizzatore:

-  disconnesso,
-  connessione in corso, oppure
-  connesso.

Se non viene stabilita la connessione Bluetooth, lo stato torna disconnesso.

Rimozione dei dispositivi associati

1.



Fig. 5-111

Premere a lungo il pulsante di navigazione **A**.

2.

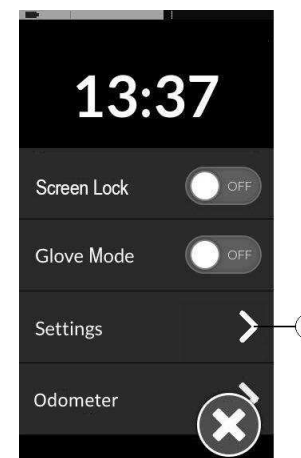

Fig. 5-112

Si apre la schermata di visualizzazione dello stato. Aprire il menu Settings (Impostazioni) **B**.

3.

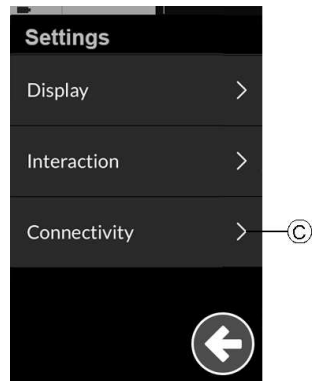

Fig. 5-113

Si apre il menu Settings (Impostazioni). Aprire le impostazioni Connectivity (Connettività) ©.

4.

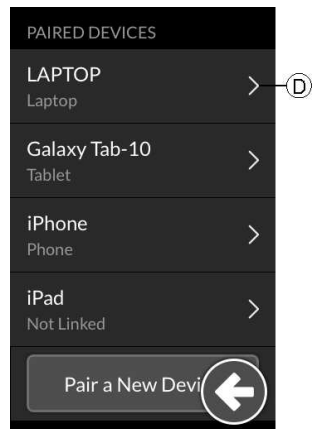

Fig. 5-114

Selezionare il dispositivo associato nella sezione **Paired Devices** (Dispositivi associati), ad es. Laptop (Portatile) ©.

5.



Fig. 5-115

Controllare i dettagli nella schermata successiva e toccare il pulsante **Forget this Device** (Dimentica dispositivo).

6.

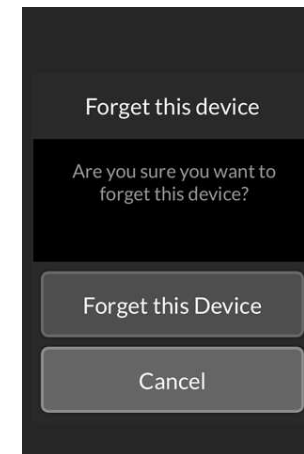

Fig. 5-116

Per annullare l'operazione di rimozione, toccare nuovamente il pulsante **Forget this Device** (Dimentica dispositivo) o il pulsante **Cancel** (Annulla).

Selezione di una scheda di connettività

Per ulteriori informazioni sulla selezione delle schede di connettività per l'utilizzatore, consultare le sezioni 5.4 *Utilizzo della navigazione diretta*, pagina 32 o 5.5 *Utilizzo della navigazione indiretta*, pagina 34.

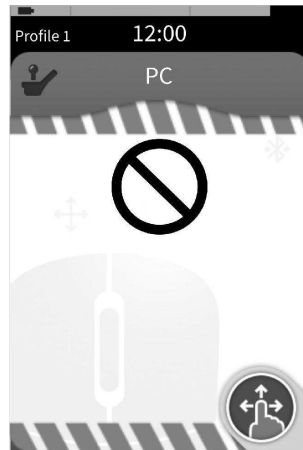

Fig. 5-117

Se una scheda di connettività del profilo non è stata configurata in modo completo o presenta un errore, viene classificata come inutilizzabile, si veda l'immagine sottostante.

Vi sono diversi motivi per cui una scheda di connettività può essere inutilizzabile. Tra questi:

- input principale della funzione mancante;
- errori hardware del modulo Bluetooth;
- nessun dispositivo collegato; o
- Bluetooth non attivato.

Per gli ultimi due motivi, la scheda può essere selezionata poiché questi verranno corretti successivamente.

5.19.2 Funzione di spostamento del mouse

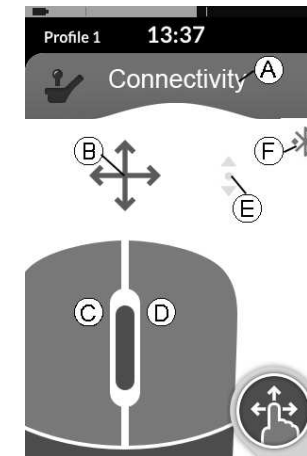

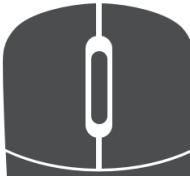





Fig. 5-118

- Ⓐ Nome della scheda di connettività
- Ⓑ Indicatore di spostamento del mouse
- Ⓒ Pulsante sinistro del mouse
- Ⓓ Pulsante destro del mouse
- Ⓔ Indicatore di scorrimento
- Ⓕ Stato della connessione Bluetooth

| | | |
|--------------------------------------|-----------------------------------------------------------------------------------|--------------------------------------------------------------------------------------------------------------------------------------------------------------------|
| Nome della scheda di connettività |  | Il nome può essere utilizzato per identificare in modo univoco la funzione della scheda. |
| Indicatore di spostamento del mouse |  | L'indicatore di spostamento del mouse passa da grigio a blu quando è attivo, cioè quando l'input dell'utilizzatore controlla il cursore del dispositivo collegato. |
| Pulsanti sinistro e destro del mouse |  | Toccare i pulsanti sinistro e destro del mouse visualizzato sul touchscreen per fare clic con i pulsanti sinistro e destro del mouse. |

| | | | |
|---------------------------|-------------------------------------------------------------------------------------|-------------------------------------------------------------------------------------|---------------------------------------------------------------------------------------------------------------------------------------------------------------------------------------------------------------------------------------------------------|
| Indicatore di scorrimento |  |  | L'indicatore di scorrimento passa da grigio a blu quando è attivo, cioè quando l'input dell'utilizzatore controlla lo scorrimento del dispositivo collegato. |
| Stato Bluetooth |  | | L'indicatore di stato Bluetooth mostra lo stato della connessione Bluetooth tra il sistema LiNX e il dispositivo dell'utilizzatore: <ul style="list-style-type: none"> • disconnesso • connessione in corso • connesso |

Configurazione di una funzione di spostamento del mouse

La seguente procedura di configurazione presuppone che le schede di connettività siano disponibili e selezionabili in uno o più profili e che le schede di connettività garantiscano le funzioni di spostamento del mouse. Si presuppone inoltre che il PC o il portatile al quale deve collegarsi il sistema LiNX disponga di una connessione Bluetooth attiva.

Per utilizzare una funzione di spostamento del mouse:

1. il sistema LiNX deve essere associato (tramite Bluetooth) a un dispositivo dell'utilizzatore; e
2. la scheda di connettività deve essere collegata al dispositivo associato.

La procedura di configurazione può essere eseguita in qualsiasi ordine e include i seguenti passaggi:

- selezione di una scheda di connettività;
- associazione del sistema LiNX a un dispositivo dell'utilizzatore;
- collegamento della scheda di connettività al dispositivo dell'utilizzatore; e
- configurazione della funzione di spostamento del mouse (velocità del cursore).

Configurazione della funzione di spostamento del mouse (velocità del cursore)

L'impostazione della velocità del cursore è disponibile nel menu della funzione di connettività.

1.

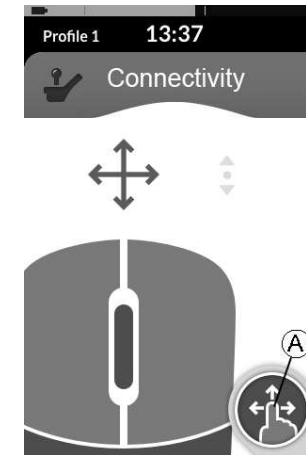

Fig. 5-119

Premere a lungo il pulsante di navigazione (A).

2.

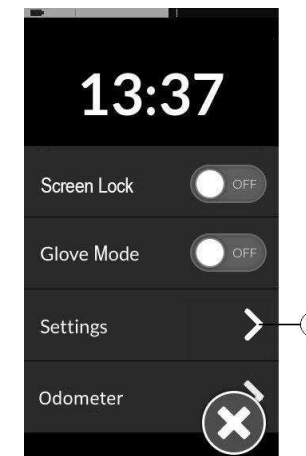

Fig. 5-120

Si apre la schermata di visualizzazione dello stato. Aprire il menu Settings (Impostazioni) (B).

3.

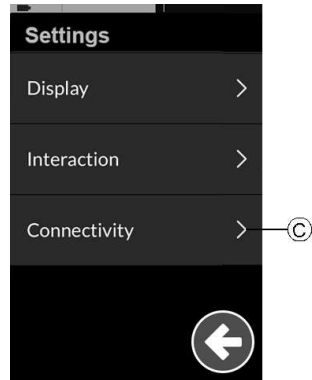

Fig. 5-121

Si apre il menu Settings (Impostazioni). Aprire le impostazioni Connectivity (Connettività) ©.

4.

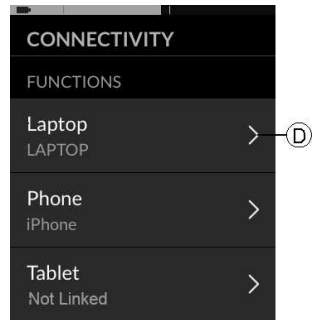

Fig. 5-122

Aprire una funzione di connettività, ad es. ©, per configurare le impostazioni del cursore.

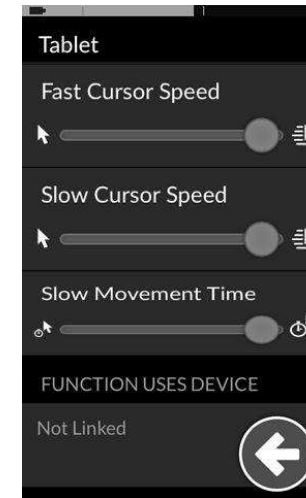

Fig. 5-123 Spostamento del mouse - Impostazioni del cursore

Per ciascuna funzione di spostamento del mouse, è possibile configurare le seguenti impostazioni del cursore:

- Fast Cursor Speed (Velocità elevata del cursore)
- Slow Cursor Speed (Velocità ridotta del cursore)
- Slow Movement Time (Tempo di movimento lento)

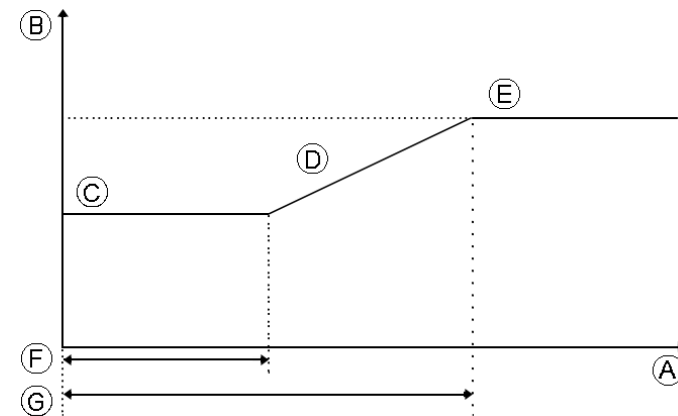

Fig. 5-124

- Ⓐ Asse X: tempo
- Ⓑ Asse Y: velocità
- Ⓒ Slow Cursor Speed (Velocità ridotta del cursore)
- Ⓓ Accelerazione
- Ⓔ Fast Cursor Speed (Velocità elevata del cursore)
- Ⓕ Slow Movement Time (Tempo di movimento lento)
- Ⓖ Tempo di movimento lento x 2

Velocità ridotta del cursore Ⓒ: imposta la velocità di spostamento del cursore del mouse durante lo spostamento iniziale. Il cursore mantiene questa velocità per la durata impostata da Slow Movement Time (Tempo di movimento lento) Ⓕ. La velocità ridotta del cursore è impostata in modo da consentire all'utilizzatore di spostare lentamente il cursore del mouse su brevi distanze, utile per la selezione di icone molto vicine tra loro sullo schermo. La velocità ridotta del cursore deve essere impostata uguale o inferiore alla velocità elevata del cursore Ⓔ.

Velocità elevata del cursore Ⓔ: imposta la velocità di accelerazione del cursore del mouse Ⓓ allo scadere di Slow Movement Time (Tempo di movimento lento) Ⓕ. Tuttavia, durante il tempo di movimento lento, il cursore del mouse si sposta alla velocità impostata dalla velocità ridotta del cursore Ⓒ. La velocità elevata del cursore è impostata in modo da consentire all'utilizzatore di spostare rapidamente il cursore su lunghe distanze. La velocità elevata del cursore deve essere impostata uguale o superiore alla velocità ridotta del cursore).

Tempo di movimento lento Ⓕ: imposta il periodo di tempo durante il quale il mouse si sposta alla velocità ridotta del cursore Ⓒ prima di accelerare alla velocità elevata del cursore Ⓔ. Il tempo di accelerazione tra la fine della velocità ridotta del cursore e l'inizio della velocità elevata del cursore è uguale al tempo definito da questa impostazione Ⓖ.

Utilizzo della funzione di spostamento del mouse

La seguente descrizione di funzionamento presuppone che sia stata impostata una scheda di connettività con funzione di spostamento del mouse, come descritto nella sezione *Configurazione di una funzione di spostamento del mouse, pagina 90*.

Spostamento del cursore

Il cursore si sposta sul dispositivo dell'utilizzatore nella direzione associata all'input. La velocità del cursore è inizialmente lenta, ideale per movimenti piccoli o precisi, quindi aumenta dopo un breve periodo di tempo definito dall'impostazione Slow Movement Time (Tempo di movimento lento) per consentire lo spostamento del cursore su distanze maggiori in un intervallo di tempo minore. Per ulteriori informazioni sulle impostazioni del cursore, consultare la sezione *Configurazione di una funzione di spostamento del mouse, pagina 90*.

Clic con il pulsante destro o sinistro

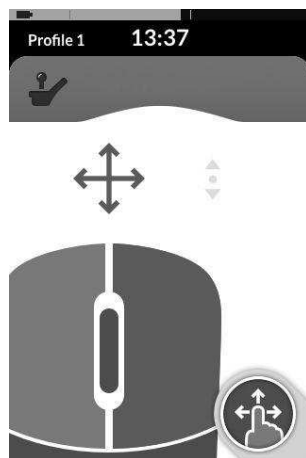

Fig. 5-125

Per fare clic con il pulsante destro o sinistro del mouse, toccare i pulsanti corrispondenti sul touchscreen. Quando si tocca un pulsante, questo cambia colore da grigio a blu.

Scorrimento

Il pulsante della modalità di scorrimento è un pulsante esterno, come un interruttore a uovo o un pulsante ausiliario.

1. Tenere premuto il pulsante della modalità di scorrimento.
2. Utilizzare l'input dell'utilizzatore assegnato o gli input di controllo programmati per eseguire azioni di scorrimento verso l'alto e verso il basso.
3. Per interrompere lo scorrimento, rilasciare il pulsante della modalità di scorrimento.

Scollegamento

Per interrompere l'utilizzo della funzione di spostamento del mouse, selezionare un'altra scheda funzionale da un profilo.

Una volta che la scheda di connettività è stata disconnessa, si disconnette anche la connessione Bluetooth.

5.19.3 Comando dell'interruttore

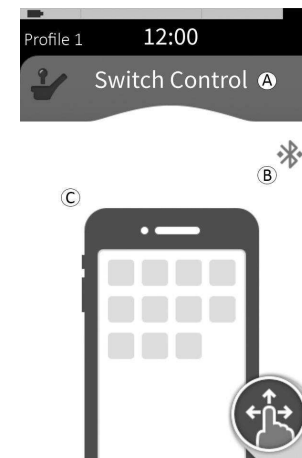





Fig. 5-126

- Ⓐ Nome della scheda di connettività
- Ⓑ Stato della connessione Bluetooth
- Ⓒ Indicazione comando interruttore

| | | |
|-----------------------------------|------------------------------------------------------------------------------------|---------------------------------------------------------------------------------------------------------------------------------------------------------------------------------------------------------------------------------------------------------------------------|
| Nome della scheda di connettività |  | Il nome può essere utilizzato per identificare in modo univoco la funzione della scheda. |
| Stato Bluetooth |  | L'indicatore di stato Bluetooth mostra lo stato della connessione Bluetooth tra il sistema LiNX e il dispositivo dell'utilizzatore: <ul style="list-style-type: none">• disconnesso• connessione in corso• connesso |
| Indicazione comando interruttore |  | L'indicazione del comando dell'interruttore dipende dal fatto che il dispositivo sia connesso mediante Bluetooth e l'input del comando dell'interruttore sia attivo: <ul style="list-style-type: none">• disconnesso• connesso• attivo |

Configurazione del comando dell'interruttore

La seguente procedura di configurazione presuppone che la scheda di connettività del comando di un interruttore sia disponibile e selezionabile in uno o più profili. Presuppone inoltre che il dispositivo dell'utilizzatore (iOS o Android)

al quale deve collegarsi il sistema LiNX disponga di una connessione Bluetooth attiva.

Per utilizzare la funzione di comando dell'interruttore:

1. il sistema LiNX deve essere associato (tramite Bluetooth) a un dispositivo dell'utilizzatore; e
2. la scheda di connettività del comando dell'interruttore deve essere collegata al dispositivo associato.

Il processo di configurazione può essere eseguito in qualsiasi ordine ma includerà i seguenti passaggi:

- Selezione di una scheda di connettività del comando dell'interruttore,
- Associazione del sistema LiNX a un dispositivo dell'utilizzatore
- connessione della scheda di connettività del comando dell'interruttore al dispositivo dell'utilizzatore; e
- configurazione del comando dell'interruttore.

Configurazione del comando dell'interruttore

Prima di poter utilizzare il comando dell'interruttore, è necessario identificare gli interruttori da utilizzare e assegnare un'azione a ciascuno di essi. Se, per esempio, si desidera che il proprio telefono cellulare torni alla schermata Home quando si tocca il touchscreen del comando, è necessario identificare il touchscreen come input dell'interruttore e poi assegnare l'azione di quell'interruttore al pulsante Home.

Configurazione dell'interruttore di controllo (Android)

In base alle diverse versioni di Android presenti sul mercato, la descrizione del dispositivo portatile può essere diversa. Per maggiori informazioni consultare il manuale d'uso o le

pagine dell'**Android Accessibility Help** (Guida all'accessibilità di Android).

1.

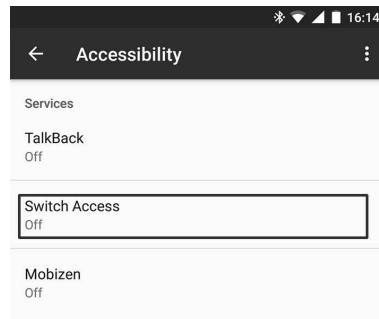

Fig. 5-127

Settings (Impostazioni) > **Accessibility** (Accessibilità)
 > **Switch Access** (Sistemi di accesso per persone disabili)
 Aprire il menu del comando dell'interruttore sul dispositivo portatile.

2.

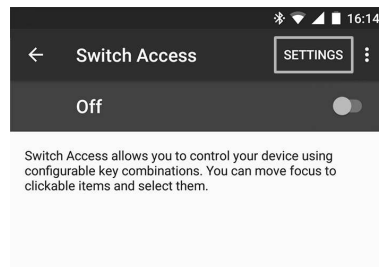

Fig. 5-128

Aprire il menu **Settings** (Impostazioni).

3.

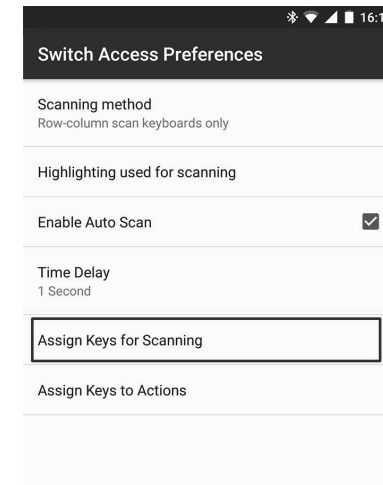

Fig. 5-129

Aprire il menu **Assign Keys for Scanning** (Assegna tasti per la scansione) o il menu **Assign Keys to Actions** (Assegna tasti per le azioni). Android ha collocato le funzioni in due menu diversi.

4.

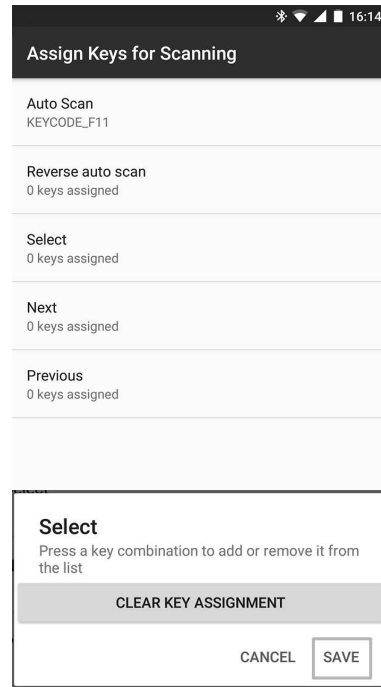

Fig. 5-130

Selezionare nella lista la funzione desiderata per il comando, per esempio **Select** (Seleziona). Il programma invita ad attivare l'interruttore esterno.

5.



Fig. 5-131

Attivare l'interruttore esterno, per esempio toccare il touchscreen o spostare il joystick a sinistra.

6. Fare clic sul pulsante **Save** (Salva).
7. Se necessario, ripetere i passaggi per aggiungere altri interruttori.

8.

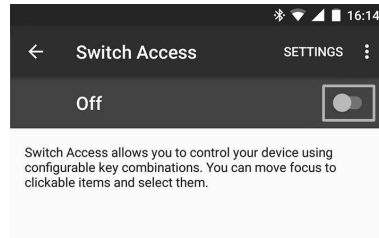

Fig. 5-132

Attivare il comando dell'interruttore.

9.

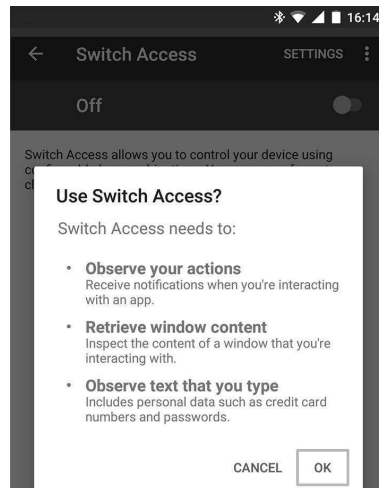

Fig. 5-133

Fare clic sul pulsante **OK** per attivare il comando dell'interruttore.

Configurazione del comando dell'interruttore (iOS)

1.

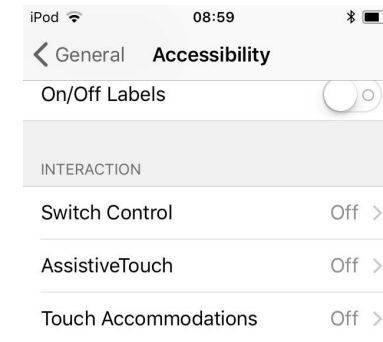

Fig. 5-134

Settings (Impostazioni) > General (Generali) > Accessibility (Accessibilità)

Aprire il menu del comando dell'interruttore sul dispositivo portatile.

2.



Fig. 5-135

Aprire il menu **Switches** (Interruttori).

3.



Fig. 5-136

Toccare la voce di menu **Add new Switch** (Aggiungi nuovo interruttore).

4.

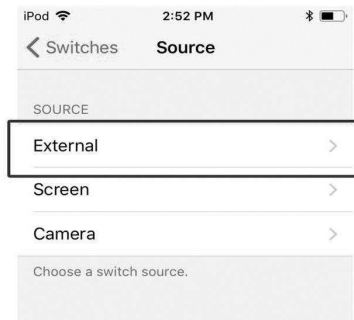

Fig. 5-137

Toccare il pulsante **External** (Esterno). Il programma invita ad attivare l'interruttore esterno.

5.



Fig. 5-138

Attivare l'interruttore esterno, per esempio toccare il touchscreen o spostare il joystick a sinistra.

6.

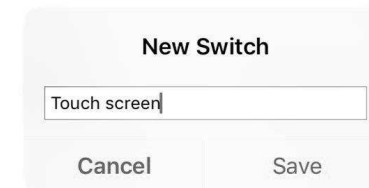

Fig. 5-139

Denominare l'input esterno con un nome univoco del proprio input, per esempio, **Touch screen** o **Right** (Destra). Poi fare clic sul pulsante **Save** (Salva).

7.

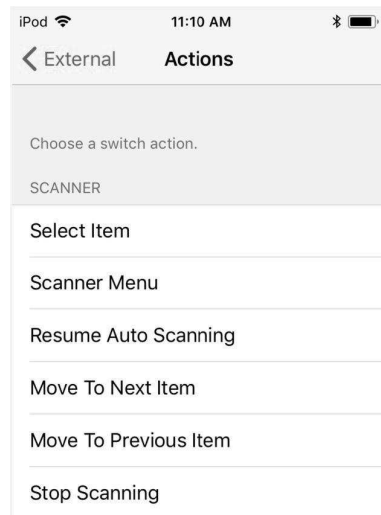

Fig. 5-140

Assegnare un'azione all'interruttore. Dal menu **Actions** (Azioni) scegliere un'azione per l'interruttore, per esempio **Select Item** (Seleziona elemento).

8. Se necessario, ripetere i passaggi per aggiungere altri interruttori.

9.



Fig. 5-141

Attivare il comando dell'interruttore.

Funzionamento del comando dell'interruttore

La seguente descrizione di funzionamento presuppone che sia stata impostata una scheda di connettività con funzione di comando dell'interruttore, come descritto nella sezione *Configurazione del comando dell'interruttore, pagina 95*.

Comando del dispositivo portatile

1. Premere l'interruttore preassegnato sul comando. Il dispositivo portatile esegue l'azione richiesta.

Scollegamento

Per interrompere l'utilizzo della funzione di comando dell'interruttore, selezionare un'altra scheda funzionale da un profilo. Una volta che il comando dell'interruttore è stato disconnesso, si disconnette anche la connessione Bluetooth.

5.20 Segnali acustici

I segnali acustici sono suoni riprodotti attraverso l'altoparlante del comando in risposta a determinati eventi del sistema o alle azioni di navigazione. I segnali acustici sono progettati per aiutare a comprendere la posizione in cui ci si trova nel sistema LiNX e sono particolarmente di ausilio per:

- gli utilizzatori con problemi di vista o
- gli utilizzatori che non possono visualizzare il display o
- gli utilizzatori che desiderano ricevere un feedback aggiuntivo dalle proprie azioni, pertanto non è necessario monitorare costantemente il display.

Per impostare i segnali acustici da un comando, fare riferimento a *5.2.4 Configurazione delle impostazioni, pagina 28*.

Tipi di segnali acustici

Esistono due tipi di segnali acustici.

- Segnali evento: si tratta di segnali riprodotti in risposta a eventi di sistema.
- Segnali per la navigazione: si tratta di segnali riprodotti in risposta alle azioni di navigazione del menu.

Segnali evento



Non tutti gli eventi del sistema hanno un segnale acustico corrispondente. Ad esempio, quando il sistema passa in modalità standby, non viene riprodotto alcun segnale acustico.

I segnali evento comprendono due o tre note e vengono riprodotti all'ingresso in uno stato specifico.

| Tipo di evento | Suono | Condizione segnale evento |
|--------------------------------------------------------|-------------------------------------------------------------------------------------|----------------------------------------------------------------------------|
| Menu |  | Viene riprodotto quando si accede al menu di navigazione. |
| Riposo |  | Riprodotto quando si entra in modalità di riposo. |
| Spegnimento/ accesso alla modalità di standby |  | Riprodotto prima dello spegnimento o prima di entrare in modalità standby. |

Segnali per la navigazione

I segnali di navigazione vengono riprodotti durante la navigazione dei menu quando viene evidenziata una voce del menu delle funzioni e di nuovo quando si accede alla scheda funzionale.

| Navigation Type (Tipo di navigazione) | Suono | Condizione del segnale di navigazione |
|---------------------------------------|-----------------------------------------------------------------------------------|-------------------------------------------------------------------------------------------------------------------------|
| Funzione di guida |  | Riprodotta durante l'evidenziazione di una voce del menu di guida e nuovamente quando si accede alla scheda funzionale. |
| Funzione di seduta |  | Riprodotta quando si evidenzia una voce del menu di seduta e nuovamente quando si accede alla scheda funzionale. |

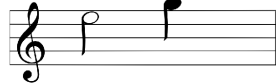
| Navigation Type (Tipo di navigazione) | Suono | Condizione del segnale di navigazione |
|-------------------------------------------------|-------------------------------------------------------------------------------------|---------------------------------------------------------------------------------------------------------------------------------------------------------------|
| Funzione di utilità |  | Riprodotta quando viene evidenziata una voce del menu di utilità e nuovamente quando si accede alla scheda funzionale. |
| Funzione di commutazione/ spostamento del mouse |  | Riprodotta durante l'evidenziazione di uno spostamento del mouse o di una voce del menu di commutazione e nuovamente quando si accede alla scheda funzionale. |

Identificatore di funzione

Un identificatore di funzione è un segnale acustico opzionale che viene riprodotto direttamente dopo un segnale di navigazione. Fornisce un conteggio ripetendo la stessa nota ed è utile, ad esempio, per identificare le funzioni dello stesso tipo all'interno dello stesso profilo.

L'identificatore della funzione può essere impostato dal fornitore. Il numero di ripetizioni di questa nota può essere da **1** a **6**. Questo parametro può anche essere impostato su **Nessuno** o **Inverso**. Se impostato su **Nessuno**, non viene riprodotto alcun segnale identificatore di funzione dopo un segnale di navigazione. Se è impostato su **Inverso**, viene riprodotta una singola nota con una durata più lunga e una frequenza più alta rispetto alla nota utilizzata per l'identificatore della funzione ripetuta.

Funzione = Guida 1 Identificatore = Nessuno

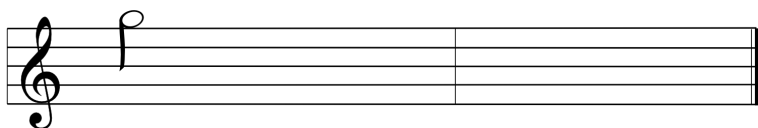

Fig. 5-142

Funzione = Guida 2 Identificatore = 1

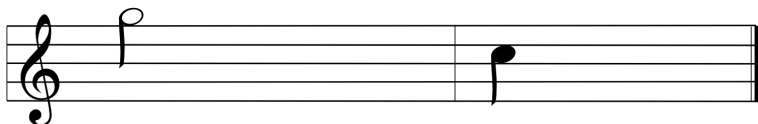

Fig. 5-143

Funzione = Guida 3 Identificatore = 2

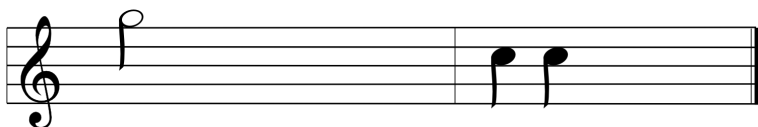

Fig. 5-144

Funzione = Guida 4 Identificatore = Inverso

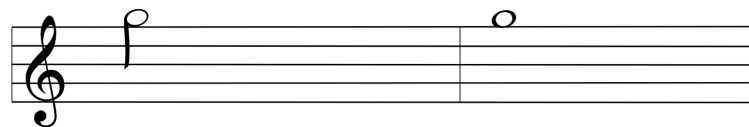

Fig. 5-145

In questo esempio vengono mostrate quattro funzioni di guida dello stesso profilo. L'identificatore di funzione è stato impostato per ciascuna funzione di guida con i seguenti valori: **Nessuno**, **1**, **2** e **Inverso**.

Indice del profilo

Indice del profilo

Profilo 1

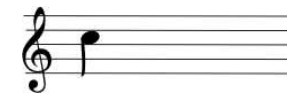

Fig. 5-146

Profilo 2



Fig. 5-147

Profilo 3



Fig. 5-148

Profilo 4



Fig. 5-149

Profilo 5



Fig. 5-150

Un indice del profilo viene riprodotto durante la navigazione tra i profili, riproducendo una nota per il primo profilo, due note per il secondo profilo, tre note per il terzo profilo e così via.

Durante la navigazione con la selezione dei menu in visualizzazione elenco, la scansione dei menu nella visualizzazione elenco o nella visualizzazione a griglia, l'indice del profilo viene riprodotto in isolamento. Ciò significa che l'indice dei profili viene riprodotto e non segue alcun altro segnale acustico.

Durante la navigazione con navigazione diretta o selezione menu in visualizzazione a griglia, è possibile spostarsi da una funzione in un profilo a una funzione in un profilo adiacente, in modo che l'indice dei profili sia seguito da un altro segnale acustico per identificare la funzione appena evidenziata.



Fig. 5-151

Ad esempio, quando si naviga verso il basso dalla funzione nel secondo profilo, alla seconda funzione nel terzo profilo, l'indice del profilo è seguito da un altro segnale acustico per identificare la funzione.



Fig. 5-152

Esempio

Indice del profilo Funzione Identificatore

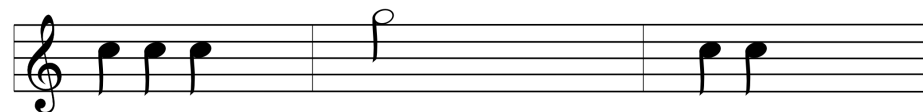

Fig. 5-153

Se vengono utilizzati gli identificatori di funzione, vengono riprodotti tre elementi sonori:

1. indice del profilo (ad es. tre note per indicare il terzo profilo)
2. segnale di navigazione (ad es. funzione di guida)
3. identificatore di funzione (ad es. l'identificatore di funzione è impostato su 2)

5.21 Utilizzo di input secondari



AVVERTENZA!

Pericolo di lesioni

Se viene utilizzato un input esterno, funzioni o impostazioni di velocità non desiderate possono causare un funzionamento imprevisto.

- Per evitare un funzionamento imprevisto, controllare quale funzione è attivata e qual è la velocità impostata per la funzione.

Se l'utilizzatore non è in grado di utilizzare un joystick standard, è possibile controllare il sistema tramite un input esterno. Tutti gli input seguenti sono in grado di controllare la funzione di guida. Con alcuni degli input seguenti, è possibile anche cambiare le schede funzionali per il controllo delle funzioni di seduta o di illuminazione, se disponibili.

Nel caso di un joystick proporzionale o del comando al capo o a soffio e succhio, la carrozzina può essere guidata in marcia avanti o in retromarcia ed è possibile girare a destra o a sinistra tramite il funzionamento a quattro quadranti (4Q) senza l'uso di interruttori supplementari. Ciò è differente dal funzionamento basato su tre quadranti (3Q), come un comando al capo o un comando di prossimità a quattro sensori. In questi casi è possibile spostarsi in avanti, a destra o a sinistra con l'aiuto dei sensori di prossimità. Per consentire la guida della carrozzina in retromarcia o per cambiare le schede funzionali, è richiesto un interruttore o un sensore aggiuntivo.

Il comando al capo e il comando di prossimità a quattro sensori sono dotati di una centralina di interfaccia che consente al fornitore di regolare i comandi in base alle esigenze personali dell'utilizzatore mediante gli interruttori DIP.

Configurazione predefinita degli interruttori DIP:

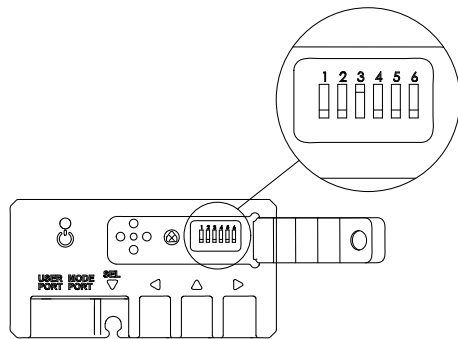

Fig. 5-154

- 1 Interruttore di ripristino/retromarcia disattivato.
- 2 Non utilizzato al momento.

- 3 Attivato, per l'accensione insieme alla carrozzina.
- 4 Non utilizzato al momento.
- 5 Non utilizzato al momento.
- 6 Indicatore di input acustico disattivato.



Per tutti i componenti citati di seguito viene descritto l'utilizzo della configurazione predefinita. Per la configurazione personalizzata, rivolgersi al fornitore.

5.21.1 Utilizzo di Chin Control basculante manuale



ATTENZIONE!

Pericolo di lesioni o di morte

Le parti piccole possono causare un pericolo di soffocamento che può determinare lesioni o morte.

- Non rimuovere parti di piccole dimensioni.
- Prestare la massima attenzione in presenza di bambini, di animali domestici o di persone con capacità fisiche/mentali ridotte.

**AVVERTENZA!****Pericolo di lesioni e danni**

Le sbavature residue e l'assenza di cappucci terminali dopo che si sono apportate modifiche ai tiranti, come nel caso di accorciamento di un tirante, possono causare lesioni o danni.

- Rimuovere le sbavature dopo il taglio della parte eccedente.
- Rimontare il cappuccio terminale dopo la rimozione delle sbavature.
- Controllare che il tappo di chiusura aderisca bene.

**AVVERTENZA!****Pericolo di lesioni o danni**

Indumenti o accessori personali possono limitare o impedire il funzionamento corretto di Chin Control.

- Prima del primo utilizzo verificare il cablaggio corretto dei cavi.
- Verificare che nel raggio di azione non ci siano indumenti o accessori.

**Rischio di danni**

Oggetti estranei a Chin Control possono danneggiare questo dispositivo.

- Non appendere oggetti come indumenti o accessori ad alcuna parte di Chin Control.

Guida

Questo joystick proporzionale richiede meno forza per lo spostamento rispetto a un joystick standard.

1.

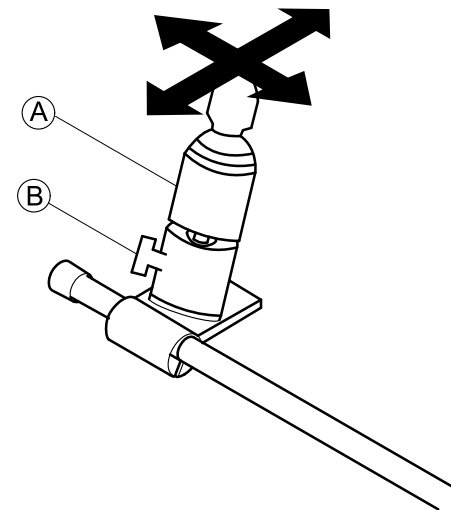

Fig. 5-155

Spostare il joystick ① dalla posizione neutra nella direzione desiderata.

Per ulteriori informazioni sulla guida, vedere il manuale d'uso del comando principale.



È possibile utilizzare il bullone ad alette ② per regolare il joystick in base alle proprie esigenze.

Cambio delle schede funzionali

La configurazione predefinita prevede un interruttore a uovo, utilizzato per cambiare funzioni o profili, montato sul poggiatesta.

i Per la differenza tra scheda funzionale e profilo, vedere il manuale d'uso del comando principale.

1. Premere brevemente l'interruttore a uovo per cambiare scheda funzionale.
2. Premere a lungo l'interruttore a uovo per cambiare profilo.

Per il funzionamento delle funzioni di seduta azionate elettricamente, vedere il manuale d'uso del comando principale.

Spostamento di comandi verso l'interno / verso l'esterno

1.

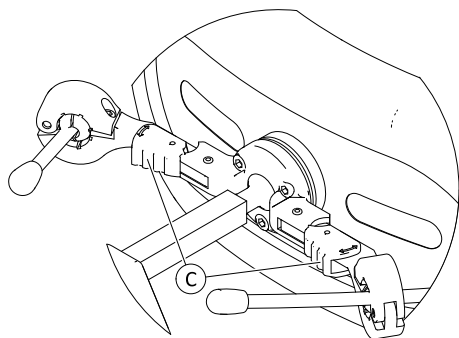

Fig. 5-156

Premere il dispositivo di bloccaggio © (dietro il poggiatesta) e ruotare verso l'interno o verso l'esterno il joystick girevole o l'interruttore a uovo finché non scatta in posizione.

5.21.2 Utilizzo di Chin Control basculante elettrico



ATTENZIONE!

Pericolo di lesioni o di morte

Le parti piccole possono causare un pericolo di soffocamento che può determinare lesioni o morte.

- Non rimuovere parti di piccole dimensioni.
- Prestare la massima attenzione in presenza di bambini, di animali domestici o di persone con capacità fisiche/mentali ridotte.



AVVERTENZA!

Pericolo di lesioni e danni

Le sbavature residue e l'assenza di cappucci terminali dopo che si sono apportate modifiche ai tiranti, come nel caso di accorciamento di un tirante, possono causare lesioni o danni.

- Rimuovere le sbavature dopo il taglio della parte eccedente.
- Rimontare il cappuccio terminale dopo la rimozione delle sbavature.
- Controllare che il tappo di chiusura aderisca bene.

**AVVERTENZA!****Pericolo di lesioni o danni**

Indumenti o accessori personali possono limitare o impedire il funzionamento corretto di Chin Control.

- Prima del primo utilizzo verificare il cablaggio corretto dei cavi.
- Verificare che nel raggio di azione non ci siano indumenti o accessori.

**Rischio di danni**

Oggetti estranei a Chin Control possono danneggiare questo dispositivo.

- Non appendere oggetti come indumenti o accessori ad alcuna parte di Chin Control.

Guida

Questo joystick proporzionale richiede meno forza per lo spostamento rispetto a un joystick standard.

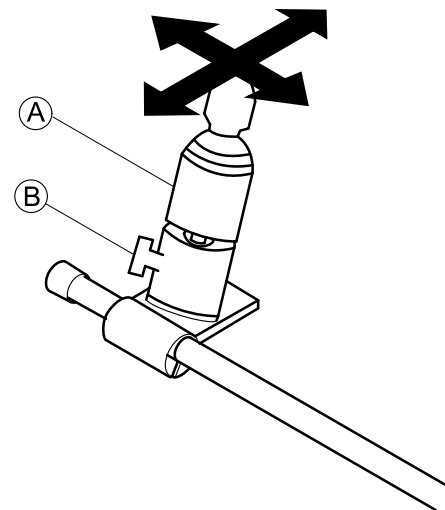

Fig. 5-157

1. Spostare il joystick ① dalla posizione neutra nella direzione desiderata.

Per ulteriori informazioni sulla guida, vedere il manuale d'uso del comando principale.

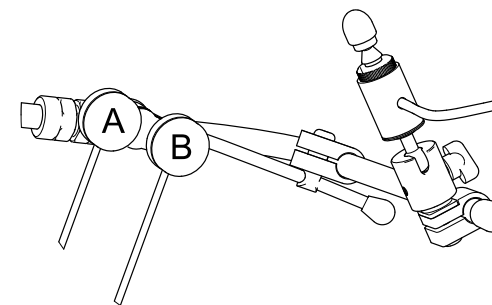



Fig. 5-158

Cambio delle schede funzionali

Per impostazione predefinita, su Chin beam è montato un pulsante Piko nero ②.

 Per la differenza tra scheda funzionale e profilo, vedere il manuale d'uso del comando principale.

1. Premere brevemente il pulsante nero per cambiare scheda funzionale.
2. Premere a lungo il pulsante nero per cambiare profilo.

Per il funzionamento delle funzioni di seduta azionate elettricamente, vedere il manuale d'uso del comando principale.

Accensione e spegnimento del veicolo elettrico

Su Chin beam è montato un pulsante Piko rosso (A) per impostazione predefinita.

1. Premere il pulsante rosso per accendere o spegnere il veicolo elettrico.

Spostamento elettrico di Chin Control verso l'interno e verso l'esterno

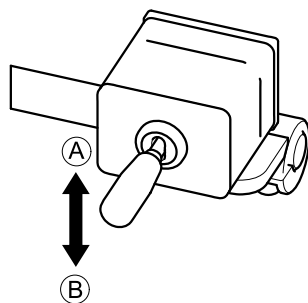

Fig. 5-159

Il movimento di Chin Control è controllato dal joystick dei tiranti.

Per i movimenti consentiti, vedere la tabella.

| Posizione del joystick | Movimento |
|------------------------|---------------------------------------------------------|
| su (A) | Chin Control si sposta verso l'alto e verso l'esterno |
| giù (B) | Chin Control si sposta verso il basso e verso l'interno |

1. Muovere il joystick dei tiranti nella direzione prescelta finché Chin Control non si trova nella posizione desiderata.

5.21.3 Utilizzo del joystick compatto a interruttore singolo

Guida

- 1.

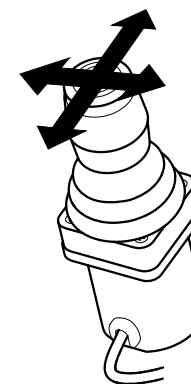

Spostare il joystick dalla posizione neutra nella direzione desiderata.

Per ulteriori informazioni sulla guida, consultare la sezione *5.7 Modalità di guida proporzionale/discreta, pagina 48.*

Cambio delle schede funzionali

 Per la differenza tra scheda funzionale e profilo, consultare la sezione 3.2.3 *Panoramica delle schede funzionali dell'utilizzatore, pagina 11.*

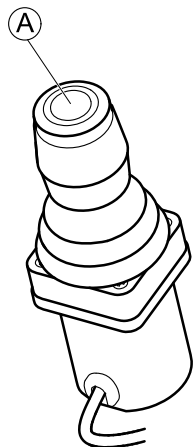

1. Premere brevemente il pulsante del joystick **A** per cambiare scheda funzionale.
2. Premere a lungo il pulsante del joystick **A** per cambiare profilo.

Per l'utilizzo delle funzioni di seduta azionate elettricamente, consultare la sezione 5.18.1 *Tramite le schede di seduta, pagina 71.*

5.21.4 Utilizzo del micro joystick di controllo estremità



ATTENZIONE!

Pericolo di lesioni o di morte

Le parti piccole allentate possono causare un pericolo di soffocamento che può determinare lesioni o morte.

- Non rimuovere parti di piccole dimensioni, eccetto per sostituire la manopola del joystick.
- Non lasciare la manopola del joystick rimossa senza sorveglianza.
- Prestare la massima attenzione in presenza di bambini, di animali domestici o di persone con capacità fisiche/mentali ridotte.

Questo joystick proporzionale richiede pochissima forza per lo spostamento.

Guida

- 1.



Fig. 5-160

Spostare il joystick dalla posizione neutra per guidare nella direzione desiderata.

Per ulteriori informazioni sulla guida, consultare la sezione 5.7 *Modalità di guida proporzionale/discreta, pagina 48.*

Cambio delle schede funzionali

 Per la differenza tra scheda funzionale e profilo, consultare la sezione 3.2.3 *Panoramica delle schede funzionali dell'utilizzatore, pagina 11.*

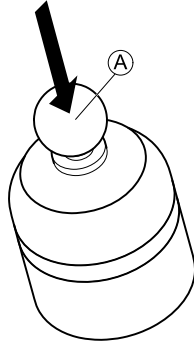

1. Premere brevemente il joystick **A** per cambiare scheda funzionale.
2. Premere a lungo il joystick **A** per cambiare profilo.

Per l'utilizzo delle funzioni di seduta azionate elettricamente, consultare la sezione 5.18.1 *Tramite le schede di seduta, pagina 71.*

5.21.5 Utilizzo del joystick pediatrico compatto



ATTENZIONE!

Pericolo di lesioni o di morte

Le parti piccole allentate possono causare un pericolo di soffocamento che può determinare lesioni o morte.

- Non rimuovere parti di piccole dimensioni, eccetto per sostituire la manopola del joystick.
- Non lasciare la manopola del joystick rimossa senza sorveglianza.
- Prestare la massima attenzione in presenza di bambini, di animali domestici o di persone con capacità fisiche/mentali ridotte.

Guida

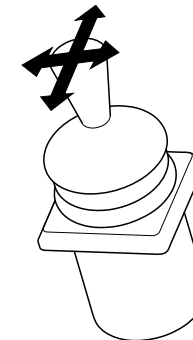



Fig. 5-161

1. Spostare il joystick dalla posizione neutra per guidare nella direzione desiderata.

Per ulteriori informazioni sulla guida, consultare la sezione 5.7 *Modalità di guida proporzionale/discreta, pagina 48.*

Cambio delle schede funzionali

Per ulteriori informazioni sulla sostituzione delle schede funzionali, consultare la sezione *5.3 Selezione delle funzioni*, pagina 31.

 Per la differenza tra scheda funzionale e profilo, consultare la sezione *3.2.3 Panoramica delle schede funzionali dell'utilizzatore*, pagina 11.

Per l'utilizzo delle funzioni di seduta azionate elettricamente, consultare la sezione *5.18.1 Tramite le schede di seduta*, pagina 71.

5.21.6 Utilizzo del comando a soffio e succhio



AVVERTENZA!

Pericolo di lesioni o danni

Il montaggio o la manutenzione non corretti del comando a soffio e succhio, inclusi il boccaglio e il tubo di respirazione, possono provocare lesioni o danni.

La presenza di acqua all'interno del modulo di interfaccia a soffio e succhio può provocare danni all'unità.

Un residuo di saliva in eccesso all'interno del boccaglio può ridurre le prestazioni.

Ostruzioni, il raccogli saliva intasato o perdite d'aria del sistema possono impedire il corretto funzionamento del comando a soffio e succhio.

- Assicurarsi che le parti in movimento della carrozzina, incluso il funzionamento del sistema di seduta azionato elettricamente, NON schiaccino o danneggino il tubo del comando a soffio e succhio.
- Il raccogli saliva DEVE essere installato per ridurre il rischio di ingresso di acqua o saliva all'interno del modulo di interfaccia del comando a soffio e succhio.
- Sciacquare il boccaglio e il tubo di respirazione almeno due volte alla settimana con acqua calda. Disinfettare con il collutorio dopo la pulizia.

**AVVERTENZA!**

- Il boccaglio DEVE essere completamente asciutto prima del montaggio.
- Se il comando a soffio e succhio non funziona correttamente, controllare il sistema per verificare la presenza di ostruzioni, raccogli saliva intasato o perdite d'aria. Sostituire il boccaglio, il tubo di respirazione e il raccogli saliva secondo necessità.



Per ulteriori istruzioni sulla manutenzione e pulizia, consultare *6 Manutenzione, pagina 128*



Il comando a soffio e succhio non è il metodo di controllo più intuitivo o maneggevole e pertanto richiede un'adeguata formazione. Durante le prime fasi di esercitazione, si consiglia di fare pratica all'esterno in un'area priva di barriere ma sicura. Inoltre, si consiglia la presenza di un assistente.

Guida

Le schede funzionali di guida per il comando a soffio e succhio sono preimpostate in modalità di guida bloccata. Per maggiori informazioni, consultare la sezione *5.8 Modalità di guida bloccata, pagina 52*.

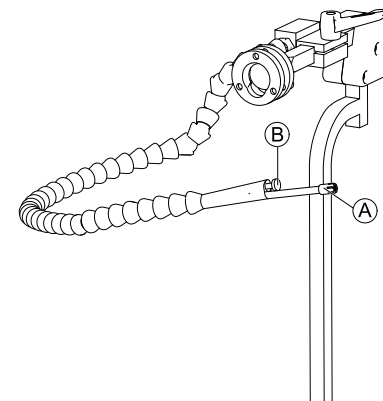

Fig. 5-162

1. Soffiare con forza nel boccaglio **A** per guidare in marcia avanti.
2. Succhiare con forza il boccaglio per guidare in retromarcia.
3. In modalità di guida bloccata, soffiare delicatamente nel boccaglio per girare a destra.
4. In modalità di guida bloccata, succhiare delicatamente il boccaglio per girare a sinistra.



Per ulteriori informazioni sulla calibrazione di maggiori o minori esigenze, consultare il manuale per la manutenzione del sistema LiNX.

Arresto

Un interruttore a labbra **B** è montato sul boccaglio. Questo interruttore può essere utilizzato come interruttore di arresto esterno in modalità di guida bloccata. In modalità di guida bloccata, non è necessario impartire continuamente una richiesta di guida, ma il boccaglio deve restare all'interno della bocca dell'utilizzatore. Appena l'interruttore a labbra viene premuto durante la guida, la carrozzina si ferma.

Cambio delle schede funzionali

L'interruttore a labbra può essere utilizzato anche come interruttore di funzione della modalità.

 Per la differenza tra scheda funzionale e profilo, consultare la sezione *3.2.3 Panoramica delle schede funzionali dell'utilizzatore, pagina 11*.

1. Arrestare la carrozzina.
2. Premere brevemente l'interruttore a labbra per cambiare scheda funzionale.
3. Premere a lungo l'interruttore a labbra per cambiare profilo.

5.21.7 Utilizzo del comando a testa a soffio e succhio



ATTENZIONE!

Pericolo di lesioni gravi

I sensori di prossimità sono sensibili all'acqua. Se è presente dell'acqua vicino ai sensori, potrebbero attivarsi e il veicolo elettrico potrebbe iniziare a muoversi involontariamente.

- Non mettere in funzione il comando a testa con le mani bagnate.
- Non mettere in funzione il comando a testa in caso di pioggia.
- Non mettere in funzione il comando a capo nel caso in cui l'acqua sia vicina ai sensori.



ATTENZIONE!

Pericolo di lesioni gravi

I cuscinetti dei sensori sono in similpelle resistente all'acqua per far scorrere via l'acqua rapidamente dai cuscinetti prima che si attivino i sensori.

Se i cuscinetti dei sensori sono danneggiati, l'acqua potrebbe entrare e il veicolo elettrico potrebbe avviarsi involontariamente.

Se i cuscinetti dei sensori sono ricoperti da materiale che assorbe l'acqua, il veicolo elettrico potrebbe iniziarsi a muovere involontariamente.

- Non utilizzare il comando a testa se i cuscinetti dei sensori sono danneggiati. Sostituire immediatamente i cuscinetti con sensori.
- Non coprire con alcun tipo di materiale i cuscinetti a sensori.

**AVVERTENZA!****Pericolo di lesioni o danni**

Il montaggio o la manutenzione non corretti del comando a soffio e succhio, inclusi il boccaglio e il tubo di respirazione, possono provocare lesioni o danni.

La presenza di acqua all'interno del modulo di interfaccia a soffio e succhio può provocare danni all'unità.

Un residuo di saliva in eccesso all'interno del boccaglio può ridurre le prestazioni.

Ostruzioni, il raccogli saliva intasato o perdite d'aria del sistema possono impedire il corretto funzionamento del comando a soffio e succhio.

- Assicurarsi che le parti in movimento della carrozzina, incluso il funzionamento del sistema di seduta azionato elettricamente, NON schiaccino o danneggino il tubo del comando a soffio e succhio.
- Il raccogli saliva DEVE essere installato per ridurre il rischio di ingresso di acqua o saliva all'interno del modulo di interfaccia del comando a soffio e succhio.
- Sciacquare il boccaglio e il tubo di respirazione almeno due volte alla settimana con acqua calda. Disinfettare con il collutorio dopo la pulizia.

**AVVERTENZA!**

- Il boccaglio DEVE essere completamente asciutto prima del montaggio.
- Se il comando a soffio e succhio non funziona correttamente, controllare il sistema per verificare la presenza di ostruzioni, raccogli saliva intasato o perdite d'aria. Sostituire il boccaglio, il tubo di respirazione e il raccogli saliva secondo necessità.



Per ulteriori istruzioni sulla manutenzione e pulizia, consultare *6 Manutenzione, pagina 128*



Il comando a soffio e succhio non è il metodo di controllo più intuitivo o maneggevole e pertanto richiede un'adeguata formazione. Durante le prime fasi di esercitazione, si consiglia di fare pratica all'esterno in un'area priva di barriere ma sicura. Inoltre, si consiglia la presenza di un assistente.

All'interno dei cuscinetti del comando a testa sono presenti dei sensori di prossimità che consentono all'utilizzatore di guidare la carrozzina nella direzione desiderata tramite il movimento della testa. Ciò significa che la testa non deve necessariamente toccare i cuscinetti o premere un interruttore per attivare la guida. Se la testa si trova a meno di 6 mm da un sensore, il sensore viene attivato e la carrozzina inizia a spostarsi.

Normalmente, il comando a testa si accende appena viene accesa la carrozzina e si spegne appena viene spenta la carrozzina.

i Prestare attenzione perché, al momento dell'accensione automatica del comando contemporaneamente alla carrozzina, la testa dell'utilizzatore deve trovarsi a una distanza superiore ai 6 mm dai sensori di prossimità. In caso contrario viene visualizzata un'avvertenza di guida OON che impedisce lo spostamento della carrozzina. Per maggiori informazioni su OON, consultare la sezione 7.2 OON ("Out Of Neutral"), pagina 132

Guida

Questo componente integra i semplici comandi a soffio e succhio con i movimenti della testa. Le svolte a destra e a sinistra sono controllate dai sensori situati nei cuscinetti del comando a testa.

Le schede funzionali di guida per il comando a testa a soffio e succhio sono preimpostate in modalità di guida bloccata. Per maggiori informazioni, consultare la sezione 5.8 Modalità di guida bloccata, pagina 52.

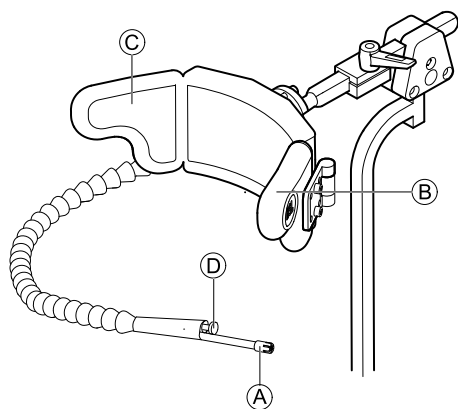

1. Soffiare nel bocaglio (A) per guidare in marcia avanti.
2. Succhiare il bocaglio (A) per guidare in retromarcia.

3. In modalità di guida bloccata, attivare il cuscinetto sinistro (B) per girare a sinistra.
4. In modalità di guida bloccata, attivare il cuscinetto destro (C) per girare a destra.

i Per girare, è sufficiente azionare il cuscinetto sinistro o destro.

Arresto

Un interruttore a labbra (D) è montato sul bocaglio. Questo interruttore può essere utilizzato come interruttore di arresto esterno in modalità di guida bloccata. In modalità di guida bloccata, non è necessario impartire continuamente una richiesta di guida, ma il bocaglio deve restare all'interno della bocca dell'utilizzatore. Appena l'interruttore a labbra viene premuto durante la guida, la carrozzina si ferma.

Cambio delle schede funzionali

L'interruttore a labbra può essere utilizzato anche come interruttore di funzione della modalità.

i Per la differenza tra scheda funzionale e profilo, consultare la sezione 3.2.3 Panoramica delle schede funzionali dell'utilizzatore, pagina 11.

1. Arrestare la carrozzina.
2. Premere brevemente l'interruttore a labbra per cambiare scheda funzionale.
3. Premere a lungo l'interruttore a labbra per cambiare profilo.



Fig. 5-163

Le funzioni di seduta possono essere attivate solo tramite il cuscinetto destro o sinistro del comando a testa.

5.21.8 Utilizzo del comando al capo



ATTENZIONE! **Rischio di lesione grave**

I sensori di prossimità sono sensibili all'acqua. Se è presente abbastanza acqua vicino ai sensori, questi potrebbero essere attivati e il veicolo elettrico potrebbe iniziare a spostarsi inavvertitamente.

- Non utilizzare il comando al capo con i capelli bagnati.
- Non utilizzare il comando al capo in caso di pioggia.
- Non utilizzare il comando al capo in condizioni tali da determinare la presenza di acqua vicino ai sensori.



ATTENZIONE! **Rischio di lesione grave**

I cuscinetti con sensori sono realizzati in vinile resistente all'acqua affinché l'acqua scorra rapidamente sui cuscinetti prima di poter attivare i sensori.

Se i cuscinetti con sensori sono danneggiati, l'acqua potrebbe penetrare e il veicolo elettrico potrebbe iniziare a spostarsi inavvertitamente. Se i cuscinetti con sensori vengono coperti con materiale che assorbe l'acqua, il veicolo elettrico potrebbe iniziare a spostarsi inavvertitamente.

- Non utilizzare il comando al capo se i cuscinetti con sensori sono danneggiati. Sostituire immediatamente i cuscinetti con sensori.
- Non coprire con alcun tipo di materiale i cuscinetti con sensori.

Il comando al capo prevede il funzionamento a tre quadranti. All'interno dei cuscinetti del comando al capo sono presenti dei sensori di prossimità che consentono all'utilizzatore di guidare la carrozzina nella direzione desiderata tramite il movimento della testa. Ciò significa che la testa non deve necessariamente toccare i cuscinetti o premere un interruttore per attivare la guida. Se la testa si trova a meno di 6 mm da un sensore, il sensore viene attivato e la carrozzina inizia a spostarsi.

Per impostazione predefinita, il comando al capo si accende appena viene accesa la carrozzina e si spegne appena viene spenta la carrozzina.

i Prestare attenzione perché, al momento dell'accensione automatica di comando contemporaneamente alla carrozzina, la testa dell'utilizzatore deve trovarsi a una distanza superiore a 6 mm dai sensori di prossimità. In caso contrario viene visualizzata un'avvertenza OON (posizione non neutra) che impedisce lo spostamento della carrozzina. Per ulteriori informazioni sulla funzione OON (posizione non neutra), consultare la sezione 7.2 OON ("Out Of Neutral"), pagina 132

Guida

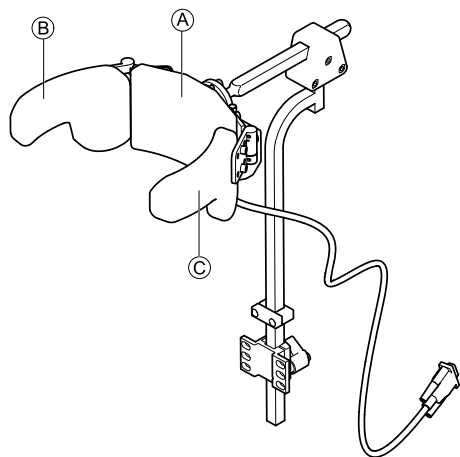



1. Attivare la scheda funzionale per la marcia avanti. Attivare il cuscinetto centrale **A** per guidare in marcia avanti.
2. Passare alla scheda funzionale per la retromarcia. Attivare il cuscinetto centrale **A** per guidare in retromarcia.

3. Tornare alla scheda funzionale per la marcia avanti. Attivare contemporaneamente il cuscinetto centrale **A** e il cuscinetto destro **B** per girare a destra.
4. Attivare contemporaneamente il cuscinetto centrale **A** e il cuscinetto sinistro **C** per girare a sinistra.

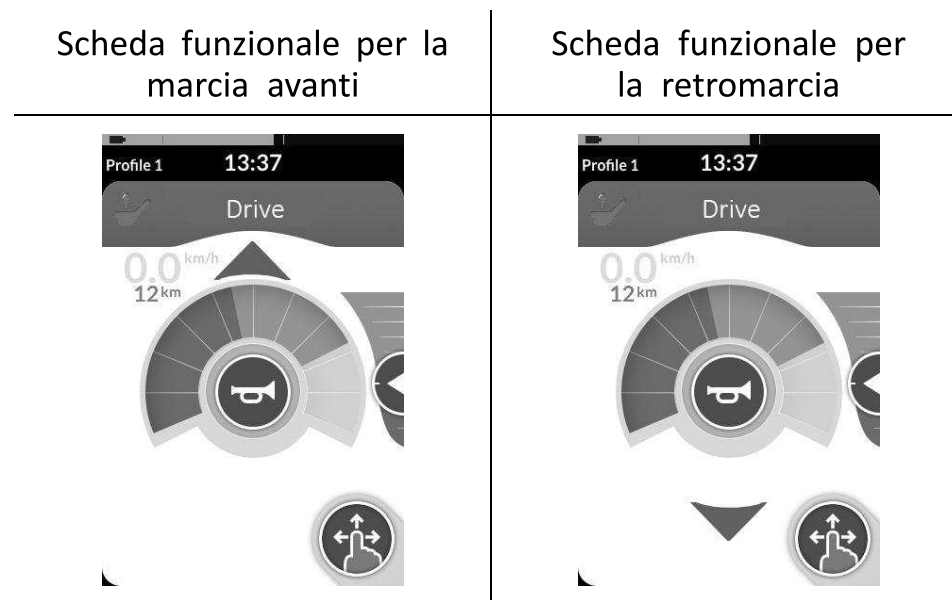
Gli indicatori della marcia avanti e della retromarcia sono visualizzati sul display.

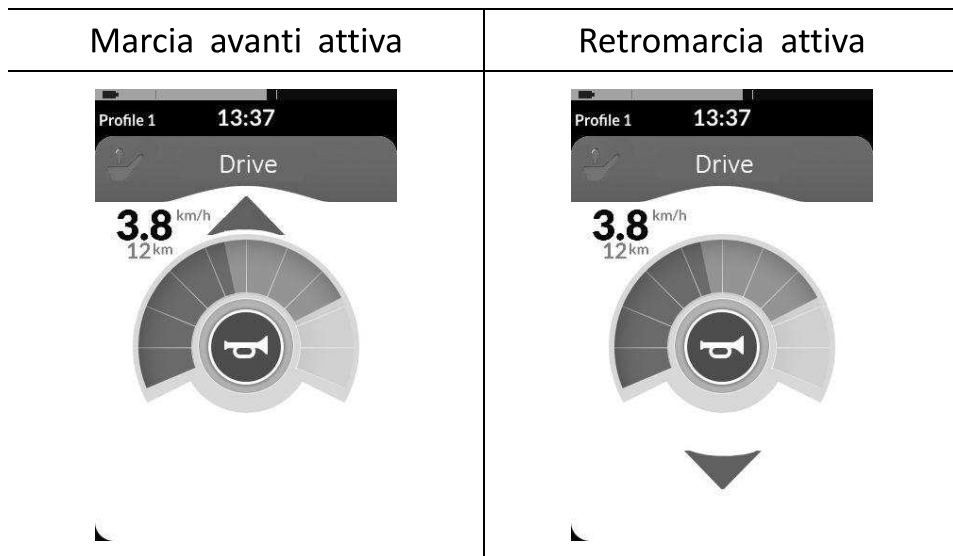



 Per girare, è sufficiente azionare il cuscinetto sinistro o destro.

Cambio delle schede funzionali

 Per la differenza tra scheda funzionale e profilo, consultare la sezione *3.2.3 Panoramica delle schede funzionali dell'utilizzatore, pagina 11*.

1. Premere brevemente l'interruttore della modalità per cambiare scheda funzionale.
2. Premere a lungo l'interruttore della modalità per cambiare profilo.



Le funzioni di seduta possono essere attivate solo tramite il cuscinetto destro o sinistro del comando al capo.

5.21.9 Utilizzo del comando di prossimità a quattro sensori



ATTENZIONE!

Rischio di lesione grave

I sensori di prossimità sono sensibili all'acqua. Se è presente abbastanza acqua vicino ai sensori, questi potrebbero essere attivati e il veicolo elettrico potrebbe iniziare a spostarsi inavvertitamente.

- Non utilizzare il comando di prossimità a quattro sensori in caso di pioggia.
- Non utilizzare il comando di prossimità a quattro sensori in condizioni tali da determinare la presenza di acqua vicino ai sensori.

Il comando di prossimità a quattro sensori prevede il funzionamento a tre quadranti. Il comando di prossimità a

quattro sensori è dotato di quattro sensori di prossimità che consentono di azionare un veicolo elettrico o di cambiare schede funzionali. I sensori vengono attivati non appena si impartisce un input a distanza inferiore a 6 mm dai sensori.

Per impostazione predefinita, i sensori si accendono non appena la carrozzina viene accesa e si spengono non appena la carrozzina viene spenta.

i Prestare attenzione perché, al momento dell'accensione automatica contemporaneamente alla carrozzina, i sensori di prossimità non devono essere coperti. In caso contrario, viene visualizzata un'avvertenza OON (posizione non neutra) che impedisce lo spostamento della carrozzina. Per ulteriori informazioni sulla funzione OON, consultare la sezione 7.2 OON ("Out Of Neutral"), pagina 132

i L'immagine sottostante mostra una configurazione di esempio in combinazione con un vassoio ellittico. Per la regolazione personalizzata, rivolgersi al fornitore.

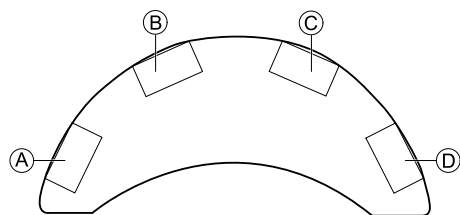

1. Coprire il sensore **B** per guidare in marcia avanti.
2. Per guidare in retromarcia, coprire il sensore **D** per cambiare direzione.
Coprire il sensore **B** per guidare in retromarcia.
3. Coprire i sensori **A** e **B** per girare a sinistra.

4. Coprire i sensori **C** e **B** per girare a destra.
5. Coprire il sensore **D** per cambiare scheda funzionale.

Gli indicatori della marcia avanti e della retromarcia sono visualizzati sul display.

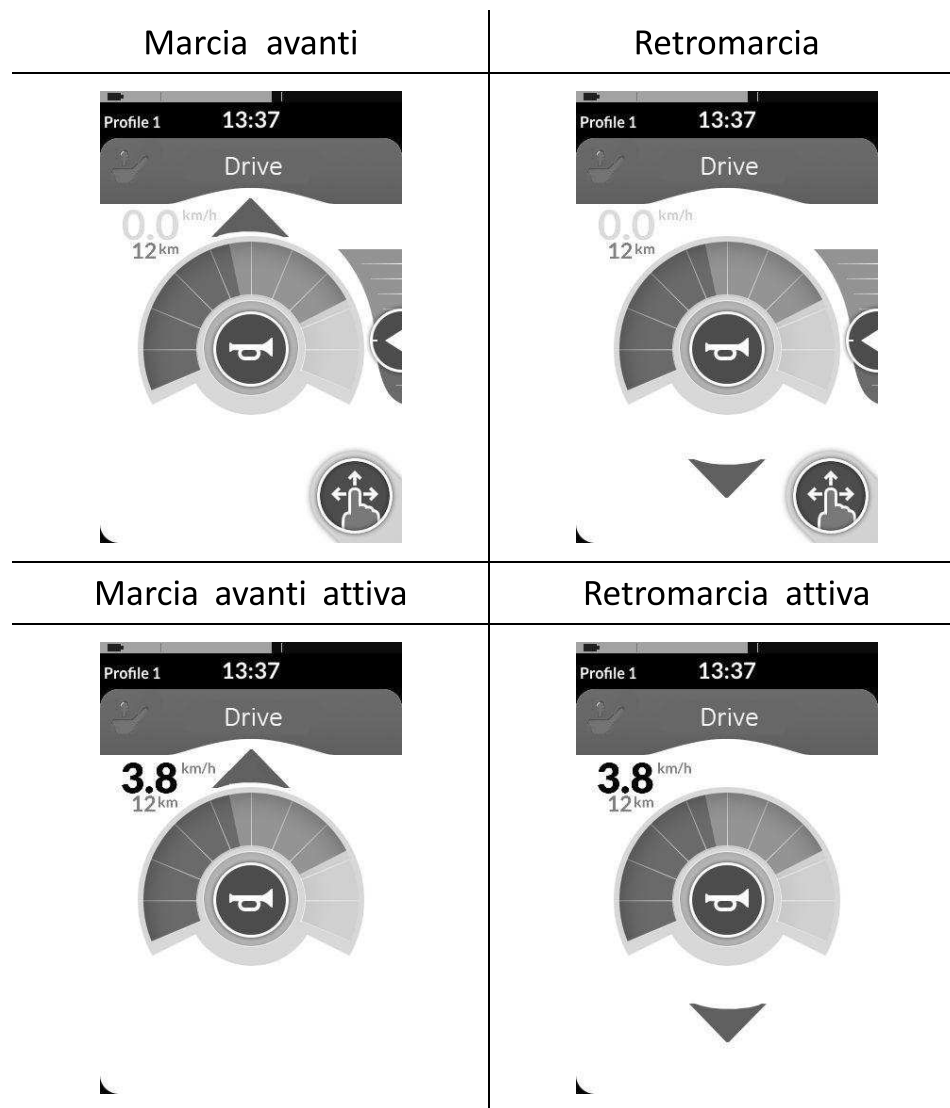

i Per girare, è sufficiente coprire i sensori **Ⓐ** o **Ⓒ**.

5.21.10 Utilizzo dell'interruttore di arresto del comando

L'interruttore di arresto del comando consente di arrestare una carrozzina entro una distanza di circa sei metri (20 piedi).

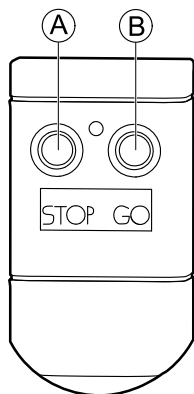

1. Premere il pulsante STOP **Ⓐ** per arrestare la carrozzina.
2. Premere il pulsante GO **Ⓑ** per consentire nuovamente lo spostamento della carrozzina.

i In caso di perdita del comando e conseguente impossibilità di azionamento della carrozzina, scollegare la spina a jack della centralina dell'interruttore di arresto del comando dal modulo elettrico.

5.21.11 Utilizzo dell'emulatore del mouse wireless







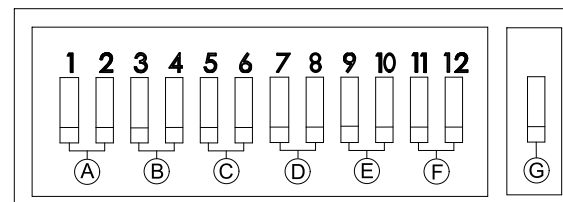

1. Attivare il Bluetooth sulla centralina di interfaccia premendo un interruttore esterno fino all'emissione di un lungo segnale acustico.
2. Collegare l'emulatore del mouse wireless al proprio computer tramite la porta USB.

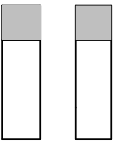
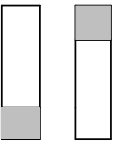

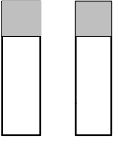
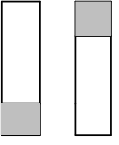
3. L'emulatore del mouse e il comando a testa si collegano automaticamente.
4. L'impostazione predefinita è:
 - Cuscinetto posteriore: movimento del mouse verso l'alto e verso il basso
 - Cuscinetto destro: movimento del mouse verso sinistra e verso destra
 - Cuscinetto sinistro: selezione

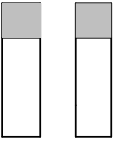
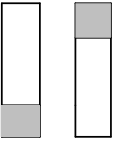
Il movimento e il comportamento del mouse possono essere modificati tramite gli interruttori presenti sul retro dell'emulatore del mouse wireless.

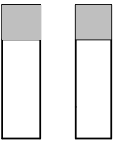
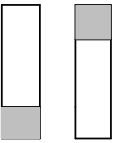
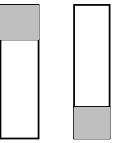

| Ⓐ | Interruttori DIP 1 e 2: movimento iniziale del mouse | | | |
|----------|------------------------------------------------------|------------------|-------------------|--------|
| | | | | |
| | lento | mediamente lento | mediamente veloce | veloce |

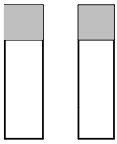
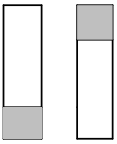
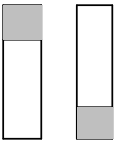
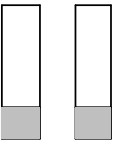
| | | | | |
|---|----------------------------------------------------------------------------------------------------|---------------------------------------------------------------------------------------------------------|---------------------------------------------------------------------------------------------------------|----------------------------------------------------------------------------------------------------------|
| Ⓑ | Interruttori DIP 3 e 4: velocità massima del cursore o del mouse | | | |
| |  disattivato |  2 volte più veloce |  4 volte più veloce |  8 volte più veloce |
| Ⓒ | Interruttori DIP 5 e 6: ritardo del cursore | | | |
| |  disattivato |  1,0 sec |  2,0 sec |  4,0 sec |
| Ⓓ | Interruttori DIP 7 e 8: ritardo dell'interruttore | | | |
| |  disattivato |  0,5 sec |  1,0 sec |  2,0 sec |
| Ⓔ | Interruttori DIP 9 e 10: ritardo di blocco | | | |
| |  disattivato |  1,0 sec |  2,0 sec |  4,0 sec |

| | | | | |
|---|-------------------------------------------------------------------------------------------------------|-------------------------------------------------------------------------------------------------------|-------------------------------------------------------------------------------------------------------|-------------------------------------------------------------------------------------------------------|
| Ⓕ | Interruttori DIP 11 e 12: opzioni di movimento del cursore | | | |
| |  interruttore 3 |  interruttore 4 |  interruttore 4 |  interruttore 5 |
| Ⓖ |  OFF |  ON | | |

| | | |
|---|-----------------------------------------------------------------------------------------------------------------------------------------------------------------------------------------------------------------------------------------------------------------------------------------------------------------------------|--|
| Ⓐ | Inizialmente è una velocità inferiore per una precisa comprensione. È stabilita e utilizzata insieme ritardo del cursore per dare all'utilizzatore la capacità di muovere inizialmente il mouse in modo lento, e poi aumentare la velocità dopo un periodo di tempo stabilito per utilizzare lo schermo in modo efficiente. | |
| | Ⓑ Questa impostazione controlla la velocità massima del cursore e corrisponde alla velocità che avrà il mouse dopo la velocità iniziale. Nota: La velocità di base è stabilita nel pannello di controllo delle impostazioni del mouse del computer. | |

| | |
|---|------------------------------------------------------------------------------------------------------------------------------------------------------------------------------------------------------------------------------------------------------------------------------------|
| Ⓒ | Questa è la quantità di tempo iniziale per cui è necessario tenere premuto il pulsante prima che il mouse aumenti di velocità. Questa impostazione è usata insieme al movimento iniziale del mouse e alle impostazioni massime del cursore. |
| Ⓓ | Questa impostazione controlla la quantità di tempo iniziale per cui i pulsanti direzionali devono essere premuti prima che il cursore inizi a spostarsi. Consente di tenere conto della pressione involontaria dei pulsanti. Nota: Questo si applica solo ai pulsanti direzionali. |
| Ⓔ | Questa impostazione controlla la quantità di tempo per cui i pulsanti destro e sinistro del mouse restino premuti prima del blocco. Quando il blocco non è più richiesto, premere il pulsante destro o sinistro per lo stesso periodo di tempo per disattivare lo sblocco. |
| Ⓕ | Gli interruttori 11 e 12 devono essere ABBASSATI quando si utilizza il comando a testa per l'emulazione di un mouse a 3 pulsanti. |
| Ⓖ | OFF: velocità originale del mouse, impostazione consigliata per PC. ON: aumenta la velocità del mouse di 1/3, impostazione consigliata per MAC. |

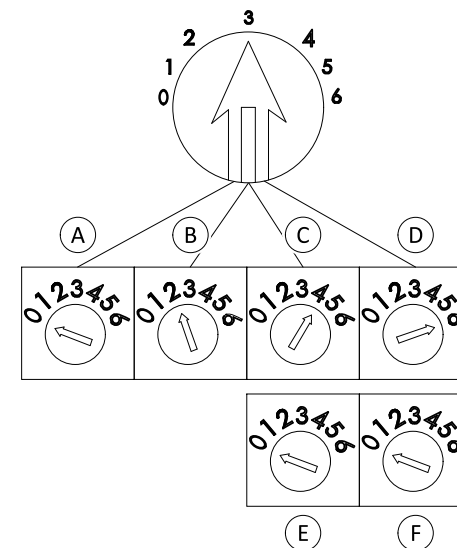



Fig. 5-164

I numeri da 0 a 6 descrivono l'azione che dovrebbe essere eseguita dal mouse. Le lettere da Ⓐ a Ⓕ descrivono la direzione dell'input che determina l'azione del mouse.

| Numero | Azione del mouse |
|--------|--------------------|
| 0 | Nessun cambiamento |
| 1 | Giù |
| 2 | Sinistra |
| 3 | Destra |
| 4 | Su |
| 5 | Clic destro |
| 6 | Clic sinistro |

Le seguenti regolazioni sono solo esempi e possono essere modificate dal fornitore in base alle esigenze dell'utilizzatore.

| | Direzione dell'input | Azione del mouse |
|---|----------------------|-----------------------------------------------------|
| Ⓐ | Retromarcia | Nessun cambiamento |
| Ⓑ | Sinistra | Spostamento del mouse a sinistra e a destra |
| Ⓒ | Destra | Spostamento del mouse verso l'alto e verso il basso |
| Ⓓ | Marcia avanti | Clic sinistro |
| Ⓔ | Clic sinistro | Nessun cambiamento |
| Ⓕ | Clic destro | Nessun cambiamento |

 La direzione dell'input/azione del mouse (0-6) non può essere duplicata su due interruttori, ad eccezione dello zero.

5.22 Disattivazione Bluetooth

La funzionalità Bluetooth integrata può essere disattivata all'accensione del sistema.

1. Tenere premuto il pulsante di accensione/spegnimento per più di tre secondi.



La disattivazione della funzionalità Bluetooth è indicata da un'icona sulla barra di stato e dal LED di stato all'interno del pulsante di accensione/spegnimento, che lampeggia per sei secondi.

La funzionalità Bluetooth viene ripristinata alla successiva accensione del sistema.

5.23 Carica delle batterie



ATTENZIONE!

Pericolo di lesioni, danni o morte

Il posizionamento non corretto dei cavi del caricabatteria può determinare un rischio di inciampo, aggrovigliamento o strangolamento che può provocare lesioni, danni o morte.

- Assicurarsi che tutti i cavi del caricabatteria siano posizionati e fissati correttamente.
- Sono necessarie la supervisione e la massima attenzione durante la carica della carrozzina in presenza di bambini, di animali domestici o di persone con capacità fisiche/mentali ridotte.



Eseguire il ciclo di accensione prima della carica se la carrozzina non è stata utilizzata entro le 24 ore. Questo assicura che l'indicatore avanzato di carica della batteria registri lo stato di carica in modo da fornire una lettura precisa durante l'utilizzo della carrozzina.

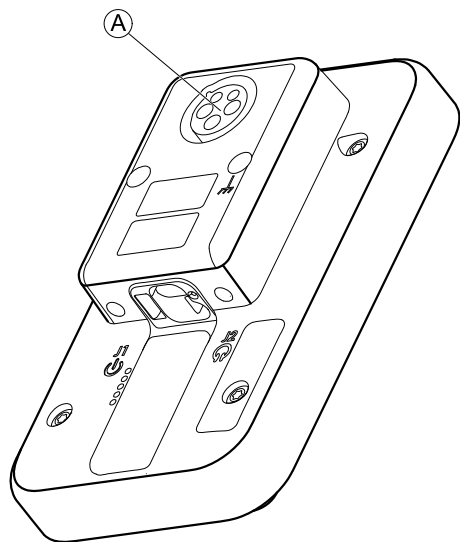





Fig. 5-165

1. Collegare il caricabatteria alla presa di carica del comando ①.

Se il comando è acceso, l'indicatore di carica della batteria indica che il sistema è connesso al caricabatteria visualizzando una sequenza di carica e quindi mostrando lo stato di carica approssimativo della batteria al termine della sequenza di carica.

| | |
|-------------------------------------------------------------------------------------|---------------------------------------------------------------------------------------------------|
|  | La barra di carica della batteria è rossa quando la carica è < 20 % |
|  | La barra di carica della batteria è arancione quando è la carica è compresa tra il 20 % e il 60 % |
|  | La barra di carica della batteria è verde quando la carica è compresa tra il 60 % e il 100 % |

Sincronizzazione della batteria



Solo per batterie nuove: l'alimentazione della carrozzina deve essere accesa durante la carica per assicurare che sul comando vengano visualizzati i livelli precisi di carica della batteria. Le batterie nuove devono essere caricate completamente. La procedura di sincronizzazione della batteria DEVE essere eseguita entro le 24 ore dall'accensione della carrozzina. La procedura di sincronizzazione della batteria può essere consultata nel manuale per la manutenzione di LiNX e deve essere eseguita da un fornitore o da un tecnico qualificato.

5.23.1 Simboli di avvertimento relativi alla batteria

Sul lato destro della barra di stato sono visualizzati tre simboli di avvertimento relativi alla batteria:

Profile 12:00  Sovratensione

Visualizzato se le batterie sono sovraccariche. Scollegare immediatamente il caricabatteria.

Profile 12:00  Bassa tensione

Visualizzato se le batterie sono scariche. Spegnere la carrozzina e caricare immediatamente le batterie.

Profile 12:00  Batteria scarica

Visualizzato se la tensione della batteria scende al di sotto della tensione impostata come tensione di interruzione. Indica che la batteria è scarica e, se viene scaricata ulteriormente, si verifica un danno alla batteria. Inoltre, l'avvisatore acustico suona una volta ogni dieci secondi per la durata di attività dello stato di batteria scarica. Spegnere la carrozzina e caricare immediatamente le batterie.

5.24 Utilizzo del caricabatteria USB



AVVERTENZA! Pericolo di lesioni

Se si utilizza il telefono cellulare durante l'azionamento del veicolo elettrico, eventuali incidenti possono provocare lesioni o danni al prodotto.

- Per azionare il veicolo elettrico durante la guida, utilizzare il telefono cellulare esclusivamente in combinazione con un dispositivo vivavoce.



Rischio di danni al prodotto

Maneggiare con cura il caricabatteria USB per evitare di danneggiarlo.

- Tenere sempre asciutto il caricabatteria USB. Nel caso in cui il caricabatteria USB dovesse bagnarsi, lasciarlo asciugare prima dell'uso.
- Non utilizzare o conservare il caricabatteria USB in ambienti polverosi o sporchi.
- Non inserire oggetti appuntiti all'interno delle porte USB.

Con il caricabatteria USB è possibile caricare la batteria del proprio telefono cellulare o di un dispositivo compatibile quando non si ha a disposizione una normale sorgente di alimentazione. Le due porte USB possono essere utilizzate contemporaneamente e ogni porta USB ha una corrente di carica massima di 1 A.

1.

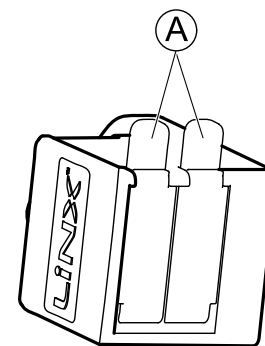

Aprire il tappo protettivo (A).

2. Collegare il dispositivo alla porta USB.



Reinserire il tappo quando le porte USB non vengono utilizzate.



L'utilizzo del caricabatteria USB influisce sull'autonomia di guida del veicolo elettrico. Per ulteriori informazioni sull'autonomia di guida, consultare la sezione Dati tecnici del manuale d'uso del veicolo elettrico.

6 Manutenzione

6.1 Sostituzione del boccaglio

- !** **Rischio di danni al modello di input**
 Il montaggio non corretto del boccaglio può causare danni al modello dell'input a causa dell'acqua o della saliva.
 – Il boccaglio DEVE essere completamente asciutto prima del montaggio.

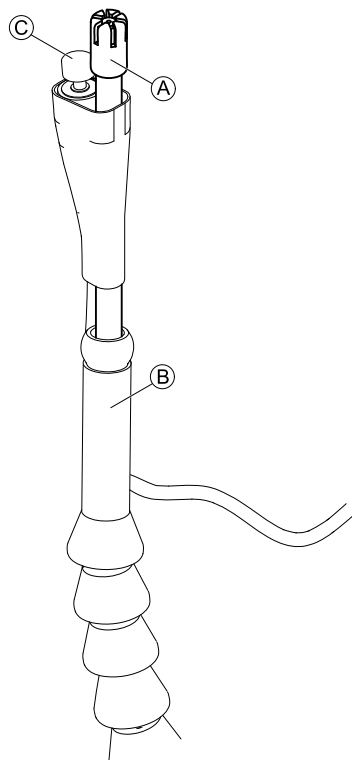

Fig. 6-1

1. Rimuovere il boccaglio (A) dal collo d'oca (B). Assicurarsi di lasciare l'interruttore a labbra (C) nella guaina termoretraibile che tiene insieme l'interruttore a labbra e il boccaglio.
2. Inserire un nuovo boccaglio.

6.2 Sostituire il raccogli saliva

- !** **Rischio di danni al modello di input**
 Se il raccogli saliva è inserito nel mondo sbagliato, il modulo input può essere danneggiato dall'acqua o dalla saliva.
 – Assicurarsi di inserire il raccogli saliva nel verso giusto.
 – Il raccogli saliva DEVE essere installato per ridurre il rischio di ingresso di acqua o saliva all'interno del modulo input.

- 1.

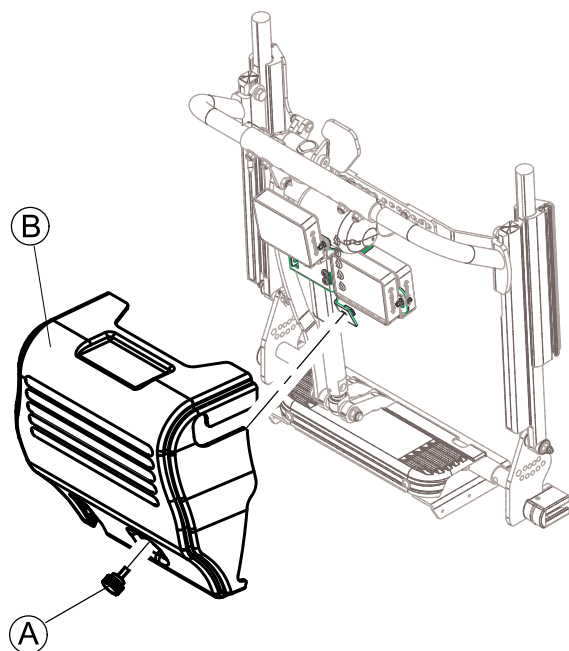

Fig. 6-2

Rimuovere la vite (A) e la carenatura dello schienale (B).

2.

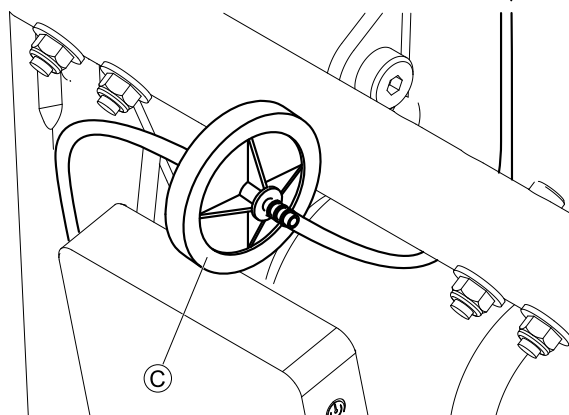

Fig. 6-3

Rimuovere il raccogli saliva © dal tubo.

3. Inserire il nuovo raccogli saliva con *INLET* rivolto verso il modulo input.

6.3 Pulire il comando a soffio e succhio



Rischio di danni al modello di input

Il montaggio o la manutenzione non corretti del comando a soffio e succhio può causare danni al modello di input a causa dell'acqua o della saliva.
 – Il boccaglio e il tubo di respirazione DEVONO essere completamente asciutti prima del montaggio.

È consigliato pulire il comando almeno due volte alla settimana.

1.

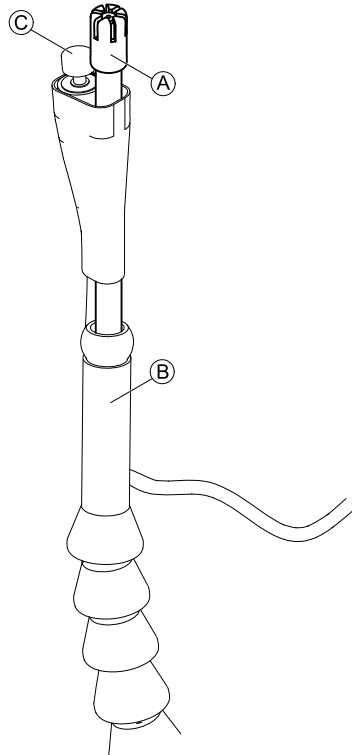

Fig. 6-4

Rimuovere il boccaglio (A) e l'interruttore a labbra (C) dal collo d'oca (B).

2. Rimuovere il tubo di respirazione dal raccogli saliva. Consultare la sezione 6.2 *Sostituire il raccogli saliva, pagina 128*
3. Il gancio di posizione può trovarsi sotto il tubo di respirazione per raccogliere l'acqua e per risciacquare.
4. Sciacquare il boccaglio e il tubo di respirazione con acqua calda.
5. Sciacquare con il collutorio per disinfettare.

6. Deve essere tutto asciutto prima del montaggio.

7. Montare il boccaglio, l'interruttore a labbra e il tubo di respirazione.

7 Guida alla soluzione dei problemi

7.1 Diagnosi dei guasti

Se il sistema elettronico presenta un guasto, utilizzare la seguente guida di ricerca guasti per individuarlo.

 Prima di iniziare qualsiasi diagnostica, accertarsi che il sistema di guida elettronico sia acceso.

Se l'indicatore di stato è spento:

- Controllare che il sistema elettronico di guida sia acceso.
- Controllare che tutti i cavi siano collegati correttamente.
- Verificare che le batterie non siano scariche.

Se sull'indicatore di stato viene visualizzato un numero di guasto:

- Passare alla sezione successiva.

7.1.1 Codici di guasto e codici diagnostici





Se all'accensione è presente un guasto del sistema, sulla barra di stato viene visualizzata un'icona di guasto . Il numero all'interno del triangolo indica il tipo di guasto.



In modo corrispondente, il LED di stato all'interno del pulsante di accensione/spegnimento lampeggia in rosso. Il numero di lampeggi è identico a quello della barra di stato.

Nella seguente tabella viene descritta l'indicazione di guasto e sono riportate alcune azioni che è possibile intraprendere per risolvere il problema. Le azioni non sono riportate in un ordine specifico e sono solo suggerimenti, che potrebbero facilitare la risoluzione del problema. In caso di dubbi, rivolgersi al fornitore.

| Icona di guasto | Descrizione del guasto | Possibile azione |
|------------------------------------------------------------------------------------|------------------------------------|---------------------------------------------------------------------------------------------------------------------------------------------------------------------------------------------------------------------------------------------------------------------------------------------------------------|
|  | Guasto comando | <ul style="list-style-type: none"> Controllare cavi e connettori. Rivolgersi al fornitore. |
|  | Errore di rete o di configurazione | <ul style="list-style-type: none"> Controllare cavi e connettori. Ricaricare le batterie. Controllare il caricabatteria. Rivolgersi al fornitore. |
|  | Guasto motore 1 ¹ | <ul style="list-style-type: none"> Controllare cavi e connettori. Rivolgersi al fornitore. |
|  | Guasto motore 2 ¹ | <ul style="list-style-type: none"> Controllare cavi e connettori. Rivolgersi al fornitore. |
|  | Guasto freno magnetico sinistro | <ul style="list-style-type: none"> Controllare cavi e connettori. Controllare che il freno magnetico sinistro sia innestato. Consultare la sezione "Modalità di spinta in folle del veicolo elettrico" del manuale d'uso della carrozzina. Rivolgersi al fornitore. |

| Icona di guasto | Descrizione del guasto | Possibile azione |
|-------------------------------------------------------------------------------------|---------------------------------------------------|-------------------------------------------------------------------------------------------------------------------------------------------------------------------------------------------------------------------------------------------------------------------------------------------------------------|
|  | Guasto freno magnetico destro | <ul style="list-style-type: none"> Controllare cavi e connettori. Controllare che il freno magnetico destro sia innestato. Consultare la sezione "Modalità di spinta in folle del veicolo elettrico" del manuale d'uso della carrozzina. Rivolgersi al fornitore. |
|  | Guasto di un modulo diverso dal modulo di comando | <ul style="list-style-type: none"> Controllare cavi e connettori. Controllare i moduli. Ricaricare le batterie. Se la carrozzina è bloccata, allontanarsi in retromarcia o rimuovere l'ostacolo. Rivolgersi al fornitore. |

1 Configurazione dei motori in base al modello di carrozzina

7.2 OON ("Out Of Neutral")

OON ("Out Of Neutral") è una funzione di sicurezza che impedisce il funzionamento accidentale delle funzioni del

veicolo elettrico quando l'ingresso primario del sistema si trova fuori da una posizione neutrale.

Per i joystick proporzionali, una posizione non neutrale è quando il joystick è all'esterno od oltre la finestra neutrale. Per i joystick discreti (interruttore), una posizione non neutrale si verifica quando il joystick è all'esterno od oltre la soglia di commutazione. Per gli interruttori, una posizione non neutrale si verifica quando uno o più interruttori sono attivati.

Un'indicazione OON viene visualizzata quando l'input primario non è neutrale e si verifica una delle seguenti condizioni:

- all'accensione del sistema,
- in seguito al cambiamento di funzione,
- quando si esce da uno stato di guida inibita o bloccata,
- quando si esce dal menu delle impostazioni,
- quando si esce dalla navigazione indiretta,
- quando si esce dalla modalità Rest o
- su Live Handover.



L'attivazione OON è leggermente diversa tra una funzione di guida e una funzione non di guida per quadranti che non hanno un output programmato.

- Per le funzioni non di guida, come ad esempio la seduta, OON non viene attivato se l'input primario si trova in una posizione non neutrale in un quadrante, che non è stato programmato per un'output. Ciò è particolarmente utile, ad esempio, per gli utilizzatori comando a testa che possono avere solo i cuscinetti sinistro e destro programmati per l'output, consentendo di riposare la testa sul cuscinetto centrale senza attivare un OON.
- Per le funzioni di guida, indipendentemente dal modo in cui i quadranti sono programmati, OON viene sempre attivato quando l'input primario non è neutrale all'accensione o all'interruzione dello stato di standby.

Avvertenza di guida OON

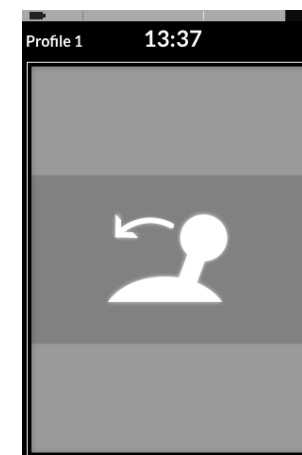

Fig. 7-1

Quando viene visualizzata un'avvertenza di guida OON, viene visualizzata anche la sovrapposizione OON e la carrozzina non si muove. Se l'input primario viene riportato in posizione neutrale, l'avvertenza scompare e la carrozzina si muove normalmente.

Avvertenza di seduta OON



Fig. 7-2

Quando viene visualizzata un'avvertenza di seduta OON, viene visualizzata anche la sovrapposizione OON e i movimenti di seduta non si azionano. Se l'input primario viene riportato in posizione neutrale, l'avvertenza scompare e i movimenti di seduta avvengono normalmente.

Avvertenza OON utilità



Fig. 7-3

Durante un'avvertenza OON di utilità, viene visualizzato l'overlay OON e le funzioni di utilità non funzionano. Se l'input primario viene riportato in posizione neutrale, l'avvertenza scompare e i movimenti di utilità avvengono normalmente.

8 Dati Tecnici

8.1 Specifiche tecniche

Specifiche meccaniche

| Condizioni di funzionamento, conservazione e umidità consentite | |
|-----------------------------------------------------------------------------------|---------------------------------------------------------------------------------------------------|
| Intervallo delle temperature di esercizio conforme alla normativa ISO 7176-9: | <ul style="list-style-type: none"> • $-25\text{ °} \dots +50\text{ °C}$ |
| Temperatura di conservazione consigliata: | <ul style="list-style-type: none"> • 15 °C |
| Intervallo delle temperature di conservazione conforme alla normativa ISO 7176-9: | <ul style="list-style-type: none"> • $-40\text{ °} \dots +65\text{ °C}$ |
| Intervallo dell'umidità di esercizio conforme alla normativa ISO 7176-9: | <ul style="list-style-type: none"> • $0 \dots 90\% \text{ UR}$ |
| Grado di protezione: | IPX4 ¹ |

1 La classificazione IPX4 indica che l'impianto elettrico è protetto dagli spruzzi d'acqua.

| Forze di esercizio | |
|---------------------------|-------------------------------------------------------------------------------|
| Pulsante di accensione | <ul style="list-style-type: none"> • $2,5\text{ N}$ |

Specifiche elettriche

| Parametro | Min. | Nominale | Max. | Unità |
|---------------------------------|-------------|-----------------|-------------|--------------|
| Tensione di esercizio (V batt) | • 17 | • 24 | • 34 | • V |
| Corrente in stato inattivo | - | • 70 | - | • mA a 24 V |
| Corrente a riposo (spegnimento) | - | - | • 0,23 | • mA a 24 V |

Note

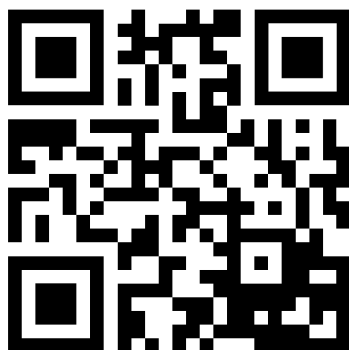

www.invacarelinx.com

Rivenditori Invacare

Italia:

Invacare Mecc San s.r.l.,
Via dei Pini 62,
I-36016 Thiene (VI)
Tel: (39) 0445 38 00 59
Fax: (39) 0445 38 00 34
italia@invacare.com
www.invacare.it

Schweiz / Suisse / Svizzera:

Invacare AG
Benkenstrasse 260
CH-4108 Witterswil
Tel: (41) (0)61 487 70 80
Fax: (41) (0)61 487 70 81
switzerland@invacare.com
www.invacare.ch

1640764-H 2020-11-18



Making Life's Experiences Possible®



Yes, you can.®