

Invacare® Universal Standard Sling

EN	Sling	
	User Manual	1
DA	Sejl	
	Brugsanvisning	3
DE	Patientengurte	
	Gebrauchsanweisung	4
ES	Eslinga	
	Manual del usuario	6
FR	Sangles	
	Manuel d'utilisation	7
IT	Imbracatura	
	Manuale d'uso	9
NL	Liftmat	
	Gebruiksaanwijzing	10
NO	Seil	
	Bruksanvisning	12
PT	Cesta de transferência	
	Manual de utilização	13
SV	Lyftselar	
	Bruksanvisning	15

EN

I General

I.1 Figures

Figur
Figur
Figur
Abbildung
Afbeelding
Figures
Figura
Figura
Figura

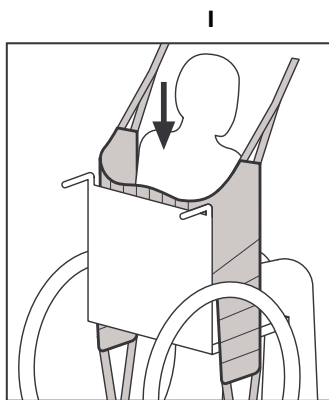

4

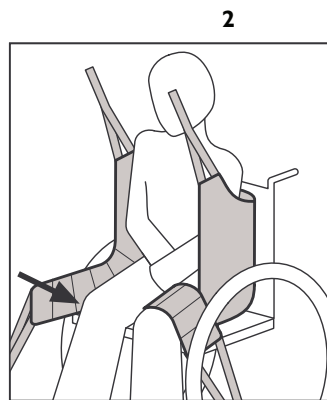

5

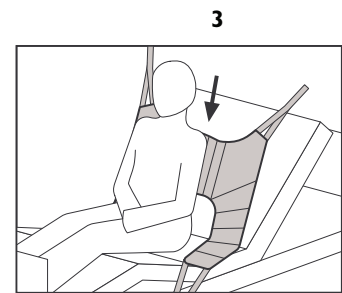

7

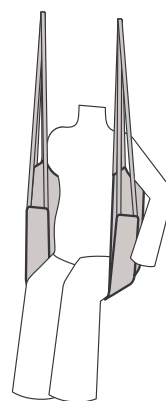
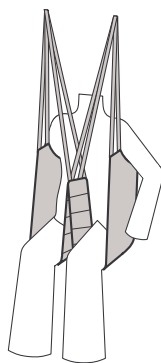
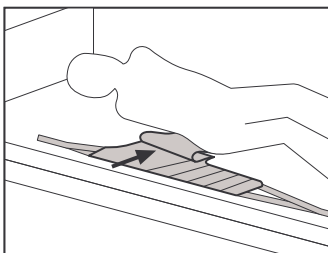

This manual **MUST** be given to the user of the product.
BEFORE using this product, read this manual and save for future reference.



Yes, you can.®

1.2 Symbols

	Signal words are used in this manual and apply to hazards or unsafe practices which could result in personal injury or property damage. See the information below for definitions of the signal words. WARNING! Warning indicates a potentially hazardous situation which, if not avoided, could result in death or serious injury. CAUTION! Caution indicates a potentially hazardous situation which, if not avoided, may result in property damage or minor injury or both.
	Gives useful tips, recommendations and information for efficient, trouble-free use.
	IMPORTANT indicates a hazardous situation that could result in damage to property if it is not avoided.
	This product complies with Directive 93/42/EEC concerning medical devices. The launch date of this product is stated in the EC declaration of conformity.
	Safe Working Load
	Consult the user manual.
	DO NOT exceed 95°C washing temperature. Remove leg support foam from pockets before washing.
	DO NOT bleach.
	Tumble Dry, Normal, Low Heat
	DO NOT iron.

1.3 Intended Use

The Invacare® Universal Standard can be used for highly physically dependent clients; however, they must have a good degree of head control. The sling allows for easy access for personal hygiene and it is easily applied in both sitting and lying position.

1.4 Service Life

All Invacare slings are guaranteed for one year. Expected service life of the product is 1-5 years. Service life time varies depending on the fabric, frequency of use, laundering practices, and weight carried.

2 Safety

2.1 General Guidelines



WARNING!

- DO NOT use this product or any available optional equipment without first completely reading and understanding these instructions and any additional instructional material such as user manuals, service manuals or instruction sheets supplied with this product or optional equipment. If you are unable to understand the warnings, cautions or instructions, contact a healthcare professional, dealer or technical personnel before attempting to use this equipment - otherwise, injury or damage may occur.
- Please check your sling on delivery. If the sling is not in perfect condition, please contact your supplier.

2.2 Safe Working Load

	Solid	Net	Spacer	
S	1485882	1478411	1485363	200 kg
M	1485883	1478412	1485364	200 kg
L	1485884	147813	1485365	200 kg
XL	1485885	1478414	1485366	250 kg

3 Usage

3.1 Sling application



WARNING!

- Slings should be checked regularly for wear and damage (in accordance with each country's regulations). NEVER use a damaged sling.
- If you are in any doubt, please do not attempt to use the sling and seek the advice of a professional or your supplier.
- Invacare recommends that a risk assessment is always carried out by a professional prior to issuing lifting equipment. Always choose the sling design and size according to the client's weight, size and physical ability.
- If you are in doubt about the use of Invacare's slings with other manufacturers' equipment, contact Invacare or your supplier for advice.

Sling application — Sitting in chair or wheelchair

1. Lean the client forward ensuring that he is well supported to reduce risk of falling and to promote feelings of security.
2. Slide the sling down behind the back of the client in a central position with the aperture apex aligned with the base of the spine.
3. Sit the client back against the sling. **Figure 1.**
4. Pass the leg support towards the front of the chair to each side of the thigh and then pass each leg support under each thigh. **Figure 2.**

Sling application — Lying in bed or floor



If the client is able to sit up from the bed or floor, this will ease the application.

1. Lean the client forward ensuring that they are well supported to reduce risk of falling and to promote feelings of security.
2. Slide sling down behind the back of the client in a central position with the aperture apex aligned with the base of the spine.
3. Sit the client back against the sling. **Figure 3.**



Alternatively, if the client does not have sufficient trunk control, roll the sling to mid-way point and roll the client to one side to position the rolled up sling under the lifted side. Ensure the center of the sling (green mark) is placed centrally along the spine. Roll the client to the other side, unroll the sling and roll the client back into position on the sling. **Figure 4.**

4. One at a time, bend the knees, lift the legs and apply the sling under the legs.

3.2 Application of the legs straps

Crossed legs straps

For maximum security, cross the legs straps or use the modesty strap. This will reduce the risk of forward pitching and also maintain a better alignment of the hips and lower limbs. **Figure 5.**

Looping the leg sections together

If the client is an amputee or feels this is more comfortable, each individual leg strap can be placed under both legs. Ensure that the client is not prone to spasm and there has been a risk assessment completed to address the possibility of forward pitching. **Figure 6.**

Uncrossed leg straps

Apply each leg support under each leg, but do not cross the straps. This can be recommended when the client has abdominal sensitivity or requires intimate hygiene. **Figure 7.**

3.3 Attach loops to the spreader bar or lifting strap



WARNING!

- Use only CE marked spreader bars and hoists, preferably with a rated Safe Working Load equal to or higher than that of the sling. If the SWL is lower than that of the sling, the SWL of the spreader bar or hoist is applicable.
- Always check that all the straps are properly attached to the spreader bar or lifting strap before attempting to lift the client.

1. Attach the loops to the spreader bar or lifting straps of the lifting equipment.



Attach the shoulder- and head loops before the leg hoops.

The sling can be used with spreader bars with 2 attachment points.

For security and comfort reasons, the size (width) of the spreader bar must correspond with the size of the sling.

The position of the client in the sling can be adjusted by using the different adjustment straps. Shorter loops at the shoulders will produce a more vertical lift, which will assist with positioning into a chair or wheelchair. By lowering the loops at the shoulders, a more reclined position can be achieved which is more suitable for a chair to bed transfer.

I Generelt

DA

I.1 Symboler

	I denne vejledning anvendes specielle ord til markering af faresituationer eller u hensigtsmæssig anvendelse, som kan medføre person- eller tingskader. Se oplysningerne nedenfor for at få en definition af termerne. "Advarsel" angiver en potentielt farlig situation, som, hvis den ikke undgås, kan resultere i dødsfald eller alvorlig personskade. "Forsigtig" angiver en potentielt farlig situation, som, hvis den ikke undgås, kan resultere i tingskade og/eller mindre personskade.
	Giver nyttige tips, anbefalinger og oplysninger, der sikrer en effektiv, problemfri anvendelse.
	VIGTIGT Angiver en potentielt farlig situation, som, hvis den ikke undgås, kan resultere i beskadigelse af ejendom.
	Dette produkt overholder EU-direktivet 93/42/EØF om medicinsk udstyr. Lanceringsdatoen for dette produkt fremgår af CE-overensstemmelseserklæringen.
	Safe Working Load
	Se venligst brugermanualen
	Vask ikke ved mere end 95° Fjern benstøttens polstringsskum før vask.

	Må ikke bleges
	Må tørres i tumbler, normal, lav temperatur
	Må ikke stryges.

1.2 Anvendelse

Invacare® Universal Standard sejlet støtter hele kroppen op til og med skuldrene. Brugeren må selv kunne holde hovedet. Sejlet anvendes typisk som et all-round sejl til ældre, idet det støtter hele kroppen og giver en god følelse af tryk samtidig med at brugeren har frit udsyn. Invacare® Universal Standard anvendes til forflytninger i siddende stilling og er let og enkelt at arbejde med. Sejlet er afstivet i hele ryggen for optimal fordeling af trykket og dermed øget komfort for brugeren

1.3 Levetid

Der er et års garanti på alle Invacare sejl. Produktets forventede servicelevetid er 1-5 år. Servicelevetiden varierer afhængigt af stoffet, brugshyppigheden, vaskemetoder og den vægt, der bæres.

2 Sikkerhed

2.1 Generelle retningslinjer



ADVARSEL!

- UNDLAD at bruge dette produkt eller nogen former for ekstraudstyr uden først at have læst og forstået denne vejledning og andet instruktionsmateriale som f.eks. brugsanvisninger, servicemanualer eller instruktionsblade, der leveres sammen med dette produkt eller ekstraudstyret. Hvis du ikke kan forstå advarslerne, forsigtighedsanvisningerne eller instruktionerne, skal du kontakte en behandler, forhandler eller et depot, inden du forsøger at tage produktet i brug – i modsat fald kan der opstå person- eller produktskade.
- Sørg ligeledes for at tjekke sejlet ved modtagelse – hvis sejlet ikke lever op til dine forventninger, kontakt Invacare® på tlf. 3690 0000.

2.2 Safe Working Load

	Solid	Net	Spacer	
S	1485882	1478411	1485363	200 kg
M	1485883	1478412	1485364	200 kg
L	1485884	147813	1485365	200 kg
XL	1485885	1478414	1485366	250 kg

3 Brug

3.1 Pålægning af sejl



ADVARSEL!

- Sejl bør tjekkes regelmæssigt for slidtage – anvend aldrig et bekadiget eller slidt sejl).
- If you are in any doubt, please do not attempt to use the sling and seek the advice of a professional or your supplier.
- Invacare® anbefaler professionel risikoanalyse før brugen af liftudstyr. Sørg altid for at vælge sejlstørrelse og –design i forhold til brugerens vægt, størrelse og fysiske evne.
- Hvis du er i tvivl om anvendelse af Invacares sejl i forbindelse med andre leverandørers produkter, er du velkommen til at kontakte os.

Pålægning af sejl – siddende stilling i stol eller kørestol

1. Læn brugeren fremad i stolen og sørg for god støtte, så brugeren ikke falder ud af stolen eller føler sig usikker.
2. Placer sejlet midt mellem kørestolen og brugerens ryg med åbningens top langs brugerens rygsøjle.
3. Læn brugeren tilbage i stolen mod sejlet. **Figur 1.**
4. Træk sejlets benstøtter frem mod stolens forkant og ind under brugerens lår, samme procedure følges i både højre og venstre side. **Figur 2.**

Pålægning af sejl – liggende stilling i seng eller på gulv

Hvis brugeren selv kan sidde op i sengen eller på gulvet, vil dette gøre det lettere at lægge sejlet på.

1. Læn brugeren fremad og sørg for god støtte, så brugeren ikke falder tilbage eller føler sig usikker.
 2. Placer sejlet bag brugerens ryg med åbningens top langs brugerens rygsøjle.
 3. Læn brugeren tilbage mod sejlet. **Figur 3.**
- Alternativt rulles sejlet halvt sammen, brugeren vendes om på den ene side og det sammenrullede sejl lægges under hans/hendes løftede side. Sørg for at placere midten af sejlet (markeret med grønt) langs rygsøjlen. Vend brugeren om på modsatte side, rul sejlet ud og vend brugeren igen, så han/hun ligger på sejlet. **Figur 4.**
4. Løft og bøj brugerens ben et ad gangen for at lægge sejlet under benene.

3.2 Pålægning af benstøtter

Krydsede benstøtter

For størst mulig sikkerhed - kryds benstøtterne. Dette reducerer risikoen for at brugeren

tilter forover og giver samtidig en bedre positionering af hofter og ben. **Figur 5.**

Samlede benstøtter:

Hvis brugeren er amputeret eller føler løftet mere behageligt, kan benstøtterne placeres sammen (stropperne lægges over hinanden). Sørg for at brugeren ikke er tilbøjelig til spasmer/anfald og at der er lavet risikovurdering med henblik på forhindring af fremadglidning. **Figur 6.**

Delte benstøtter:

Benstøtterne kan uafhængig af hinanden monteres på liftens løftebøjle eller –stropper. Dette anbefales, hvis brugeren har en speciel følsom underkrop eller i forbindelse med personlig hygiejne. **Figur 7.**

3.3 Korrekt montering på løftebøjle eller –stropper



ADVARSEL!

- Anvend kun CE-mærket løftebøjle og lift, og helst med en højere SWL end angivet på sejlet. Hvis SWL er mindre end angivet på sejlet, er løftebøjle eller liftens SWL anvendelig.
- Sørg altid for at alle stropper er forsvarligt monteret på liftens.

1. Monter først løkker på skulder- og hovedstøttestropper, dernæst løkker på benstøtter.



Sejlet kan anvendes til såvel 2- og 4-punkts løftebøjle.

Sørg for, at der er overensstemmelse mellem sikkerhed og komfort, bredden på løftebøjlen skal svare til sejlets størrelse.



Korte løkker ved skulderstropper (de blå stropper) og lange løkker ved benstøtter (de grå stropper) giver et bedre lodret løft og gør placering i stol eller kørestol lettere. Ved at øge løkken ved skulderstroppen (den grå) og/eller afkorte løkken ved benstøtten (den blå, eller endda den grønne) opnås en bedre tilbagelænet position, der er mere passende for forflytning mellem stol og seng.

DE

I Allgemeines

I.1 Symbole

	In diesem Handbuch werden Signalwörter verwendet, um auf Gefahren oder unsichere Praktiken hinzuweisen, die zu Verletzungen oder Sachschäden führen können. Die Definitionen der verwendeten Signalwörter finden Sie in der nachfolgenden Tabelle. Das Signalwort „Warnung“ weist auf eine potenziell gefährliche Situation hin, die bei Nichtbeachtung zum Tod oder zu schweren Verletzungen führen könnte. Das Signalwort „Vorsicht“ weist auf eine potenziell gefährliche Situation hin, die bei Nichtbeachtung zu Sachschäden, leichten Verletzungen oder beidem führen könnte.
	Nützliche Tipps, Empfehlungen und Informationen für eine effiziente und problemlose Verwendung.
	WICHTIG Das Signalwort „Wichtig“ weist auf eine potenziell gefährliche Situation hin, die bei Nichtbeachtung zu Sachschäden führen könnte.
	Dieses Produkt entspricht der Richtlinie 93/42/EEC für medizinische Geräte. Das Markteinführungsdatum dieses Produkts entnehmen Sie bitte der EG-Konformitätserklärung.
	Max. Belastbarkeit
	Bitte in der Gebrauchsanweisung nachlesen
	Die Waschtemperatur von 95°C Bitte nehmen Sie vor dem Waschen die Schaumstoffteile der Beinstützen aus den Taschen!
	Nicht bleichen.

	Trocknergeeignet, Normalprogramm, niedrige Temperatur
	Nicht bügeln.

1.2 Verwendungszweck

Der Invacare® Universalgurt Standard kann bei stark körperbehinderten Patienten mit vorhandener Kontrolle des Kopfes eingesetzt werden. Der Patientengurt erleichtert die Körperhygiene und kann sowohl im Sitzen als auch im Liegen angelegt werden.

1.3 Nutzungsdauer

Auf alle Invacare-Gurte gibt es eine einjährige Garantie. Die voraussichtliche Nutzungsdauer für das Produkt beträgt ein bis fünf Jahre. Die tatsächliche Nutzungsdauer schwankt je nach Stoff, Häufigkeit der Verwendung, Art der Wäsche und Patientengewicht.

2 Sicherheit

2.1 Allgemeine Hinweise



WARNUNG!

- Verwenden Sie dieses Produkt und eventuell vorhandenes Zubehör erst, nachdem Sie diese Anweisungen und eventuell zusätzliche Anweisungen, wie zum Produkt oder eventuellem Zubehör gehörende Anwenderhandbücher, Servicehandbücher oder Merkblätter, vollständig gelesen und verstanden haben. Falls die Warnungen, Sicherheitshinweise und Anweisungen unverständlich sind, wenden Sie sich bitte an den zuständigen Händler oder direkt an den technischen Kundendienst von Invacare, bevor Sie die Ausrüstung verwenden. Andernfalls kann es zu Personen- und Sachschäden kommen.
- Prüfen Sie bitte bei Erhalt den Patientengurt - sollte der Patientengurt nicht in einwandfreiem Zustand sein, wenden Sie sich bitte an Ihren Lieferanten.

2.2 Max. Belastbarkeit

	Solid	Net	Spacer	
S	1485882	1478411	1485363	200 kg
M	1485883	1478412	1485364	200 kg
L	1485884	147813	1485365	200 kg
XL	1485885	1478414	1485366	250 kg

3 Verwendung

3.1 Anlegen des Patientengurtes



WARNUNG!

- Patientengurte sollten regelmäßig auf Verschleiß und Beschädigungen* untersucht werden - benutzen Sie NIE einen beschädigten Patientengurt. (*In Übereinstimmung mit jeweiligen Bestimmungen).
- Sollten Sie Zweifel haben einen Patientengurt einzusetzen, machen Sie dies nicht ohne vorher professionellen Rat oder den Rat Ihres Lieferanten einzuholen.
- Invacare® empfiehlt, dass vor dem Einsatz eines Patientenlifters immer eine professionelle Risikoanalyse erstellt wird. Wählen Sie den Patientengurt immer gemäß dem Gewicht, der Körpergröße und den physischen Anforderungen des Patienten aus.
- Sollten Sie Zweifel haben, Invacare® Patientengurte zusammen mit Geräten anderer Hersteller einzusetzen, setzen Sie sich bitte mit Invacare® oder Ihrem Lieferanten zwecks einer Beratung in Verbindung.

Anlegen des Patientengurtes - Sitzend auf dem Stuhl oder im Rollstuhl

1. Beugen Sie den Patienten vor. Achten Sie darauf den Patienten abzustützen, um das Risiko eines Sturzes zu vermeiden und dem Patienten ein Gefühl der Sicherheit zu vermitteln.
2. Positionieren Sie den Patientengurt mittig hinter dem Rücken des Patienten und bringen Sie die Öffnung auf eine Höhe mit dem Wirbelsäulenansatz.
3. Lehnen Sie den Patienten wieder zurück gegen den Gurt. **Bild 1.**
4. Führen Sie die Beinstützen an den Oberschenkeln entlang seitlich nach vorn und dann unter die Oberschenkel. **Bild 2.**

Anlegen des Patientengurtes - Liegend im Bett oder auf dem Fußboden



Wenn es dem Patienten möglich ist sich im Bett oder auf dem Fußboden aufzurichten, erleichtert dies das Anlegen des Gurtes.

1. In diesem Fall beugen Sie den Patienten vor. Achten Sie darauf den Patienten abzustützen, um das Risiko eines Sturzes zu vermeiden und dem Patienten ein Gefühl der Sicherheit zu vermitteln.
2. Positionieren Sie den Patientengurt mittig hinter dem Rücken des Patienten und bringen Sie die Öffnung auf eine Höhe mit dem Wirbelsäulenansatz.
3. Lehnen Sie den Patienten wieder zurück gegen den Gurt. **Bild 3.**



Wenn der Patient nicht über eine ausreichende Kontrolle des Oberkörpers verfügt, können Sie alternativ den Patientengurt bis zur Hälfte aufrollen. Dann legen Sie den Patienten auf eine Seite und positionieren den aufgerollten Patientengurt unter dem Patienten. Stellen Sie sicher, dass die Mitte des Gurtes (grüne Markierung) entlang der Wirbelsäule des Patienten liegt. Bewegen Sie nun den Patienten auf die andere Seite, entrollen Sie den Gurt und legen Sie den Patienten zurück auf den Gurt. **Bild 4.**

4. Heben Sie ein Bein nach dem anderen an und führen Sie die Gurte unter den Beinen durch.

3.2 Anlegen der Beingurte

Gekreuzte Beingurte

Für ein Höchstmaß an Sicherheit kreuzen Sie die Beingurte oder benutzen Sie den Rückhaltgurt. Sie vermeiden dadurch, dass der Patient nach vorn kippen kann und können so eine bessere Ausrichtung der Hüfte und der Beine beibehalten. **Bild 5.**

Gemeinsames Durchziehen der Beingurte

Handelt es sich um einen Patienten mit einer Amputation, oder ist es für den Patienten bequemer, können beide Beingurte zusammen unter beiden Beinen durchgeführt werden. Bei Patienten die zu Spasmen neigen oder bei denen die Gefahr besteht, dass sie plötzlich nach vorn fallen, darf diese Gurteinstellung nicht gewählt werden. **Bild 6.**

Ungekreuzte Beingurte

Führen Sie je einen Beingurt unter jeweils einem Bein hindurch, kreuzen Sie die Gurtbänder jedoch nicht. Wir empfehlen diese Position für die Intimhygiene und für Patienten mit empfindlichem Unterleib. **Bild 7.**

3.3 Anbringen des Toilettengurtes am Spreizbügel oder am Hebegurt

! WARNUNG!

- Benutzen Sie nur Spreizbügel und Patientenlifter, die mit dem CE-Zeichen versehen sind und möglichst auch die maximale Belastbarkeit angeben, welche der des Patientengurtes entspricht oder höher ist. Wenn die angegebene maximale Belastbarkeit niedriger als die des Gurtes ist, ist die maximale Belastbarkeit des Spreizbügels bzw. des Patientenlifters maßgeblich.
- Stellen Sie immer sicher, dass alle Gurtbänder sorgfältig im Spreizbügel oder am Hebegurt eingehängt sind, bevor Sie mit dem Hebevorgang beginnen.

1. Hängen Sie den Patientengurt in den Spreizbügel oder an die Hebegurte.

i Hängen Sie zuerst die Schulter- und Kopfgurtbänder ein, dann die Beingurtbänder.

Der Patientengurt kann mit einem 2- oder 4-Punkt Spreizbügel eingesetzt werden.

Bitte beachten Sie, dass aus Gründen der Sicherheit und des Komforts die Breite des Spreizbügels der Größe des Patientengurtes entspricht.

Die Position des Patienten im Toilettengurt kann mit Hilfe der verschiedenen Einstellgurte angepasst werden. Kürzere Schlaufen an den Schultern (blaue Gurtbänder) und längere an den Beinen (grau) ermöglichen eine aufrechte Position, welche einen Transfer auf einen Stuhl oder in einen Rollstuhl erleichtert. Wenn Sie die Schultergurte (graue Schlaufen) herablassen und/oder die Beingurte kürzen (blaue Schlaufen), kann eine zurückgelehnte Position erreicht werden, welche einen Transfer von einem Stuhl ins Bett erleichtert.

I Generalidades

I.1 Símbolos

!	En este manual se utilizan símbolos que hacen referencia a peligros o usos poco seguros que pueden provocar lesiones o daños a la propiedad. A continuación, se muestran las descripciones de estos símbolos. ¡ADVERTENCIA! Indica una situación potencialmente peligrosa que, si no se evita, puede tener como consecuencia la muerte o lesiones graves.
i	Proporciona consejos útiles, recomendaciones e información para un uso eficiente y sin problemas.
!	¡IMPORTANTE! Indica una situación peligrosa que, si no se evita, puede tener como consecuencia daños en la propiedad.

CE	Este producto cumple con la Directiva 93/42/CEE en lo concerniente a dispositivos médicos. La fecha de lanzamiento de este producto figura en la declaración de conformidad CE.
	Carga Segura de Trabajo (SWL)
	Consulte los manuales de usuario.
	En lavado a máquina no exceda 95° C de temperatura. i Retire, por favor, antes del lavado el soporte de las piernas de espuma de los bolsillos.
	No use blanqueador.
	Se puede secar en secadora, programa normal, baja temperatura
	No planche.

1.2 Uso previsto

Invacare® Eslinga Universal Estándar puede ser utilizada para clientes con alta dependencia física; sin embargo deben poseer un alto grado de control de la cabeza. La eslinga permite un fácil acceso al personal de higiene y se puede utilizar en las dos posiciones: sentado y acostado.

1.3 Vida útil

Todas las eslingas Invacare tienen garantía por un año. La vida útil prevista para este producto es de 1 a 5 años. Este periodo varía según el tejido, la frecuencia de uso, los procedimientos de lavado y el peso transportado.

2 Seguridad

2.1 Directrices generales

! ¡ADVERTENCIA!

- NO utilice este producto ni cualquier otro equipo opcional disponible sin antes haber leído y comprendido estas instrucciones y cualquier otro material informativo adicional, como manuales del usuario, manuales de servicio u hojas de instrucciones proporcionados con este producto o equipo opcional. Si tiene alguna duda relacionada con las advertencias, precauciones o instrucciones, póngase en contacto con un profesional sanitario, su distribuidor o un técnico antes de intentar utilizar este equipo. De lo contrario, existe el riesgo de producirse lesiones o daños.
- Por favor compruebe la eslinga en la entrega - si la eslinga no está en perfectas condiciones, por favor contacte a su distribuidor.

2.2 Carga Segura de Trabajo

	Solid	Net	Spacer	
S	1485882	1478411	1485363	200 kg
M	1485883	1478412	1485364	200 kg
L	1485884	147813	1485365	200 kg
XL	1485885	1478414	1485366	250 kg

3 Utilización

3.1 Aplicación de la eslinga



¡ADVERTENCIA!

- Las eslingas deberán ser revisadas regularmente por desgaste o daños*. - NUNCA use una eslinga en mal estado. (*en concordancia con las regulaciones de cada país).
- Si tiene alguna duda, procure no utilizar la eslinga y busque consejo de un profesional o de su proveedor.
- Invacare® recomienda que antes de utilizar el equipo, un profesional realice una evaluación de riesgo. Escoja siempre el diseño y talla de la eslinga por el peso, tamaño y capacidad física del cliente.
- Si tiene dudas sobre el uso de eslingas de Invacare en elevadores de otros fabricantes, contacte con Invacare o su proveedor para recibir consejos de utilización.

Aplicación de la eslinga - sentado en una silla o una silla de ruedas

1. Incline al cliente hacia adelante asegurándose que está bien sujeto para reducir el riesgo de caída y para transmitir seguridad.
2. Deslice la eslinga bajo la espalda de el cliente, en el centro, con la apertura alineada con la base de la espina dorsal.
3. Repose la espalda del cliente contra la eslinga. **Gráfico 1.**
4. Pase el soporte de la pierna hacia la parte delantera de la silla a cada lado del muslo y después pase cada soporte de pierna debajo de cada muslo. **Gráfico 2.**

Aplicación de la eslinga - acostado en una cama o en el suelo

 Si el cliente puede incorporarse de la cama o del suelo, esto facilitará el uso. Si el cliente puede incorporarse de la cama o del suelo, esto facilitará el uso.

1. Incline al cliente hacia delante asegurándose que está bien sujeto para reducir el riesgo de caída y para transmitir seguridad.
2. Deslice la eslinga bajo la espalda del cliente, en el centro, con la apertura alineada con la base de la espina dorsal.
3. Repose la espalda del cliente contra la eslinga. **Gráfico 3.**



Si el cliente no tiene suficiente control del tronco, enrolle la eslinga hasta la mitad y gire al cliente de un lado, y deslice la eslinga del lado levantado. Asegúrese que el centro de la eslinga (marca verde) está ubicado centralmente a lo largo de la espina dorsal. Gire al cliente en el otro sentido y desenrolle la eslinga y regrese al paciente a su posición sobre ella. **Gráfico 4.**

4. Doble las rodillas, de una en una para aplicar la eslinga bajo las piernas.

3.2 Utilización de las correas de las piernas

Cruce de correas de piernas

Para máxima seguridad, cruce las correas de las piernas. Esto reducirá el riesgo del cabeceo delantero y también mantendrá una alineación mejor de las caderas y miembros bajos. **Gráfico 5.**

Colocar las correas de las piernas unidas

Si el cliente siente que es más cómodo pase las correas individualmente bajo las dos piernas. Asegúrese de que el cliente no sea propenso al espasmo o que exista riesgo de cabeceo delantero. **Gráfico 6.**

Correas de piernas separadas

Cada una de las correas puede ser enganchada a la percha del sistema elevador sin cruzarlas previamente. Esto puede ser recomendado cuando el cliente tiene sensibilidad abdominal o requiere higiene íntima. **Gráfico 7.**

3.3 Sujetar las tiras de suspensión a la percha del sistema elevador



¡ADVERTENCIA!

- Use solo perchas y elevadores de techo marcados CE, preferiblemente con un índice de Carga Segura de Trabajo (SWL) igual o más alto que el de la eslinga. Si el índice de Carga Segura de Trabajo (SWL) de la percha es más bajo que el índice de la eslinga, se deberá considerar el de la percha de elevación.
- Antes de cualquier utilización compruebe que las tiras están correctamente sujetas a la percha de elevación.

1. Sujetar las tiras de suspensión a la percha del sistema elevador.



Sujetar las tiras del hombro y la cabeza antes que las tiras de las piernas.

La eslinga puede ser usada en perchas de 2 o 4 puntos de enganche.

Por razones de seguridad y comodidad, el tamaño (ancho) de la percha debe corresponder con el tamaño de la eslinga.



La posición del cliente en la eslinga puede ser ajustable mediante el uso de diferentes correas. Tiras pequeñas en los hombros (correas azules) y tiras largas en las piernas (correas grises) producen una elevación más vertical, que le ayudará con la transferencia a una silla normal o silla de ruedas. Bajando las tiras de los hombros (grises) y/o acortando las tiras de las piernas (azules), puede lograr una posición más inclinada, que es más útil para una transferencia de la silla a la cama.

FR

I Généralités

I.1 Symbols

	Ce manuel utilise des pictogrammes signalant des risques ou des pratiques dangereuses pouvant entraîner des blessures ou des dommages matériels. Consultez les informations ci-dessous pour les définitions des mots-signaux. Les avertissements indiquent une situation potentiellement dangereuse qui, si elle n'est pas évitée, pourrait entraîner la mort ou des blessures graves. Attention indique une situation potentiellement dangereuse qui, si elle n'est pas évitée peut entraîner des dommages matériels ou des blessures mineures ou les deux.
	Donne des conseils, recommandations et informations utiles pour une utilisation efficace et sans problème.
	IMPORTANT Indique une situation dangereuse qui, si elle n'est pas évitée pourrait entraîner des dommages matériels.
	Ce produit correspond à la directive 93/42/CEE concernant les appareils médicaux. La date de lancement de ce produit est indiquée dans la déclaration de conformité CE.
	Charge de fonctionnement en sécurité
	Consultez le manuel d'utilisation
	Ne dépassez pas 95°C Enlevez la mousse du support jambes de sa housse avant le lavage.
	N'utilisez pas d'agents blanchissants

	Séchage en machine, normal, à basse température
	Ne repassez pas.

1.2 Utilisation prévue

La sangle universelle dossier haut sans tête Invacare® peut être utilisée pour les patients à handicap très lourd, ils doivent toutefois bien contrôler leur tête. La sangle permet un accès facile pour les soins corporels et peut être utilisée facilement en position assise comme en position couchée.

1.3 Durée de vie

Toutes les sangles Invacare sont garanties un an. La durée de vie attendue de ce produit va de 1 à 5 ans. Elle dépend du tissu, de la fréquence d'utilisation, des pratiques de nettoyage et du poids supporté.

2 Sécurité

2.1 Lignes directives générales



AVERTISSEMENT !

- NE PAS utiliser ce produit ou tout autre équipement disponible en option sans avoir lu et compris complètement ces instructions et toute autre documentation d'instructions supplémentaire, telle que les manuels d'utilisation, les manuels de maintenance ou feuilles d'instruction fournies avec ce produit ou l'équipement en option. Si vous ne comprenez pas les avertissements, mises en garde ou instructions, contactez un professionnel de santé, revendeur ou technicien avant d'essayer d'utiliser cet équipement, sous peine de risquer des blessures ou des dommages.
- Vérifiez votre sangle à la livraison, si elle n'est pas en parfait état, prenez contact avec votre fournisseur.

2.2 Charge de fonctionnement en sécurité

	Solid	Net	Spacer	
S	1485882	1478411	1485363	200 kg
M	1485883	1478412	1485364	200 kg
L	1485884	147813	1485365	200 kg
XL	1485885	1478414	1485366	250 kg

3 Utilisation

3.1 SANGLE Conseil d'application



AVERTISSEMENT !

- Contrôlez régulièrement les sangles pour repérer toute trace d'usure et de dommage* - N'utilisez JAMAIS de sangle endommagée. (*Conformément aux réglementations de chaque pays).
- En cas de doute, n'essayez pas d'utiliser la sangle et demandez conseil à un professionnel ou à votre fournisseur.
- Invacare® recommande qu'un professionnel exécute toujours une évaluation des risques avant de remettre le matériel de levage. Choisissez toujours le modèle et la dimension de la sangle selon le poids, la taille et les capacités physiques des patients.
- Si vous avez des doutes quant à l'utilisation des sangles Invacare avec le matériel d'un autre fabricant, prenez contact avec Invacare® ou votre fournisseur pour obtenir un avis.

SANGLE Conseil d'application - Assis sur une chaise/Fauteuil roulant

1. Faites pencher le patient vers l'avant, en vous assurant qu'il est bien soutenu, pour réduire le risque de chute et lui assurer une sensation de sécurité.
2. Faites glisser la sangle derrière le dos du patient au centre, avec le haut de l'ouverture aligné avec la base de la colonne vertébrale.
3. Asseyez le patient, dos contre la sangle. **Illustration n° 1.**
4. Placez le support de jambe vers l'avant du fauteuil, de chaque côté des cuisses, puis passez les supports de jambe sous les cuisses. **Illustration n° 2.**

SANGLE Conseil d'application - Allongé sur un lit ou au sol



Si le patient peut s'asseoir sur le lit ou au sol, cela facilitera l'application.

1. Faites pencher le patient vers l'avant, en vous assurant qu'il est bien soutenu, pour réduire le risque de chute et lui assurer une sensation de sécurité.
2. Faites glisser la sangle derrière le dos du patient au centre, avec le haut de l'ouverture aligné avec la base de la colonne vertébrale.
3. Asseyez le patient, dos contre la sangle. **Illustration n° 3**



Sinon, dans le cas où le patient n'a pas suffisamment de force au niveau du tronc, roulez la sangle jusqu'à la moitié et faites rouler le patient sur un côté, afin de placer la sangle roulée sous le côté soulevé. Veillez à ce que le centre de la sangle (marque verte) se trouve au centre de la colonne vertébrale. Faites rouler le patient de l'autre côté, déroulez la sangle et remettez le patient en position sur la sangle. **Illustration n° 4.**

4. Pliez les genoux l'un après l'autre, soulevez les jambes et passez la sangle sous les jambes.

3.2 Positionnement des sangles de jambes

Sangles de jambes croisées

Pour une sécurité maximale, croisez les sangles de jambes ou utilisez la sangle d'entrejambe. Ceci réduira le risque de basculement vers l'avant et permettra de maintenir un meilleur alignement des hanches et des membres inférieurs. **Illustration n° 5.**

Mettre les jambes ensemble

Si le patient est amputé ou s'il trouve cela plus confortable, chaque sangle de jambe peut être passée sous les deux jambes. Assurez-vous que le client n'est pas prédisposé aux spasmes et qu'une évaluation des risques a été réalisée quant à l'éventualité d'un basculement vers l'avant. **Illustration n° 6.**

Sangles de jambes décroisées

Placez chaque support de jambe sous chaque jambe, mais ne croisez pas les sangles. Ceci peut être recommandé si le patient a une sensibilité abdominale ou s'il a besoin d'une toilette intime. **Illustration n° 7.**

3.3 Fixez les boucles au palonnier ou à la sangle de levage



AVERTISSEMENT !

- N'utilisez que les palonniers et appareils de levage avec marquage CE, de préférence avec une charge de fonctionnement en sécurité égale ou supérieure à celle de la sangle. Si la charge de fonctionnement en sécurité est inférieure à celle de la sangle, la charge de fonctionnement en sécurité du palonnier ou de l'appareil de levage sera applicable.
- Vérifiez toujours que toutes les attaches sont bien fixées au palonnier ou à la sangle de levage.

1. Fixez les boucles au palonnier ou aux sangles du matériel de levage.



Fixez les boucles épaules et tête avant les boucles de jambes.

La sangle peut être utilisée avec des palonniers à 2 ou 4 points de fixation.

Veillez noter que pour des raisons de sécurité et de confort, la dimension (la largeur) du palonnier doit correspondre à la dimension de la sangle.

La position du patient dans la sangle peut être ajustée à l'aide des différentes attaches de réglage. Des boucles plus courtes au niveau des épaules permettront un levage plus vertical qui aidera au positionnement dans un fauteuil ou un fauteuil roulant. En abaissant les boucles au niveau des épaules, on peut obtenir une position plus inclinée qui convient davantage à un transfert du fauteuil au lit.

IT

I Generale

I.1 Simboli

	Nel presente manuale tutte quelle situazioni non sicure o pericolose che possono portare a lesioni alle persone o danni ai materiali sono evidenziate mediante simboli. Qui di seguito sono riportate le spiegazioni di tutti i possibili avvertimenti. ATTENZIONE! Situazione di pericolo potenziale che, se non evitata, potrebbe causare morte o lesioni gravi. AVVERTENZA! Situazione di pericolo potenziale che, se non evitata, potrebbe causare danni al prodotto o lesioni lievi o entrambi.
	Indica consigli utili, raccomandazioni e informazioni per un uso efficace e senza inconvenienti.
	IMPORTANTE Situazione di pericolo che, se non evitata, potrebbe essere causa di danni materiali.
	Questo prodotto è conforme alla direttiva 93/42/CEE riguardante i dispositivi medici. La data di lancio di questo prodotto è indicata nella dichiarazione di conformità CE.
	Per il massimo carico in sicurezza
	consultare Il Manuale dell'Utilizzatore
	non superare i 95°C nel lavaggio Rimuovere le imbottiture del supporto gambe prima del lavaggio.
	Non candeggiare

	Asciugatura normale in centrifuga, temperatura moderata
	Non stirare.

I.2 Uso previsto

L'imbracatura Invacare® Universal Standard può essere usata per pazienti fisicamente molto dipendenti ma con un buon controllo del capo. L'imbracatura permette un facile accesso per l'igiene personale e è facilmente applicabile sia nella posizione seduta che supina.

I.3 Durata

Tutte le imbracature Invacare sono garantite per un anno. La durata prevista del prodotto è compresa tra 1 e 5 anni. Tale durata di vita varia a seconda del tessuto, della frequenza d'uso, delle procedure di lavaggio adottate e dal peso trasportato.

2 Sicurezza

2.1 Linee guida generali



ATTENZIONE!

- NON utilizzare questo prodotto o nessun altro dispositivo opzionale disponibile senza prima aver letto e compreso attentamente e fino in fondo le presenti istruzioni ed ogni altro materiale informativo come il Manuale d'uso, il Manuale per la manutenzione o i Fogli di istruzione forniti con questo prodotto o con i dispositivi opzionali. Qualora alcune avvertenze, precauzioni o istruzioni fossero di difficile comprensione, contattare il personale medico professionale, il rivenditore o i tecnici qualificati prima di utilizzare questa apparecchiatura, in modo da evitare possibili lesioni a persone o danni alle cose.
- Si prega di controllare l'imbracatura alla consegna – se l'imbracatura non dovesse essere in perfette condizioni contattate il vostro fornitore.

2.2 Per il massimo carico in sicurezza

	Solid	Net	Spacer	
S	1485882	1478411	1485363	200 kg
M	1485883	1478412	1485364	200 kg
L	1485884	1478113	1485365	200 kg
XL	1485885	1478414	1485366	250 kg

3 Uso

3.1 Applicazione dell'imbracatura



ATTENZIONE!

- Le imbracature devono essere controllate periodicamente per verificarne l'usura e gli eventuali danni (conformemente alle normative in vigore in ciascun paese). **NON** utilizzare MAI un'imbracatura danneggiata.
- In caso di dubbi, non provare a utilizzare l'imbracatura e rivolgersi a un tecnico qualificato o al proprio fornitore.
- Invacare consiglia di far eseguire sempre una valutazione dei rischi da parte di un tecnico qualificato prima di prescrivere l'utilizzo di un'attrezzatura di sollevamento. Scegliere sempre un'imbracatura di design e dimensioni adeguate al peso, alle dimensioni e alla capacità fisica dell'utilizzatore.
- Se si hanno dubbi circa l'utilizzo delle imbracature Invacare con apparecchiature di altri produttori, contattare Invacare® o il fornitore per ulteriori informazioni.

Applicazione dell'imbracatura - Da posizione seduta su sedia o carrozzina

1. Inclinare il paziente in avanti assicurandosi che sia ben supportato in modo da ridurre il rischio di caduta e aumentando la sensazione di sicurezza del paziente.
2. Far scivolare l'imbracatura giù dietro la schiena del paziente nella posizione centrale con le aperture allineate alla colonna vertebrale del paziente.
3. Riportare il paziente indietro contro l'imbracatura. **Figura 1.**
4. Passare il supporto cosce verso la parte anteriore della sedia su ogni lato delle cosce e poi passare ogni supporto cosce sotto ogni coscia. **Figura 2.**

Applicazione dell'imbracatura - Da posizione supina, a letto o sul pavimento

1. Arrotolare l'imbracatura sino alla sua metà, ruotare il paziente su di un lato per posizionare l'imbracatura arrotolata nel lato sollevato. **Figura 1.**
2. Assicurarsi che il centro dell'imbracatura (bollino verde) sia posizionato centralmente lungo la spina dorsale. Ruotare il paziente nell'altro lato, srotolare l'imbracatura e ruotare il cliente indietro nella posizione sulla imbracatura. **Figura 2.**
3. Attaccare gli anelli. **Figura 3.**
4. Se il letto ha una rete con regolazione dell'alzatesta, è più confortevole per il paziente sollevare la sezione alzatesta prima di iniziare il sollevamento. **Figura 4.**

3.2 Applicazione dei supporti coscia

Supporti coscia incrociati

Per garantire la massima sicurezza, incrociare i supporti coscia. Questo ridurrà il rischio di cadute in avanti e manterrà un migliore allineamento dei fianchi e degli arti inferiori. **Figura 5.**

Supporti coscia sovrapposti

Se il paziente è un amputato o percepisce questa posizione come più confortevole si possono posizionare entrambi i supporti coscia sotto ad entrambe le gambe. Assicurarsi che il paziente non sia soggetto a spasmi e che ci sia stata una valutazione del rischio da parte di un professionista circa la possibilità di cadute in avanti. **Figura 6.**

Supporti coscia non incrociati

Applicare ogni supporto coscia sotto ad ogni rispettiva gamba, ma non incrociare i supporti. Questo può essere raccomandato quando un paziente ha una sensibilità addominale o si rende necessario un intervento di igiene intima. **Figura 7.**

3.3 Attacco degli anelli al bilancino o alle cinghie di sollevamento



ATTENZIONE!

- Usare solo sollevatori e bilancini marchiati CE, preferibilmente con una "Portata di Carico Dichiarata" uguale o superiore a quella dell'imbracatura. Se la Portata di Carico Dichiarata del bilancino o del sollevatore sono inferiori a quella dell'imbracatura, considerare la portata inferiore quale portata massima.
- Controllare sempre che tutte le cinghie siano adeguatamente attaccate al bilancino o ai sistemi di ancoraggio del sollevatore prima di provare a sollevare il cliente.

1. Attaccare gli anelli al bilancino o ai sistemi di ancoraggio dell'imbracatura al sollevatore.



Attaccare gli anelli delle spalle e testa prima degli anelli delle gambe.

L'imbracatura può essere usata con un bilancino con 2 punti di fissaggio.

Si raccomanda, per questioni di sicurezza e comfort, che la misura (larghezza) del bilancino corrisponda alla larghezza dell'imbracatura.





La posizione del cliente nell'imbracatura può essere modificata usando differenti regolazioni delle cinghie. Gli anelli più corti nelle spalle produrranno un sollevamento più verticale, che favorisce l'inserimento nella sedia o carrozzina. Abbassando gli anelli delle spalle si otterrà una posizione più supina che si rivela più adatta per un trasferimento dalla sedia al letto.

NL

I Algemeen

I.1 Symbolen

	In deze gebruiksaanwijzing worden symbolen gebruikt die van toepassing zijn op gevaren of onveilige handelingen die kunnen leiden tot persoonlijk letsel of schade aan eigendommen. Zie de onderstaande informatie voor de definities van de symbolen. Een waarschuwing duidt op een mogelijk gevaarlijke situatie die, indien deze niet wordt vermeden, kan leiden tot overlijden of ernstig letsel.
	Nuttige tips, adviezen en informatie voor efficiënt, probleemloos gebruik.
	BELANGRIJK Duidt op een gevaarlijke situatie die, indien deze niet wordt vermeden, kan leiden tot materiële schade.
	Dit product voldoet aan richtlijn 93/42/EEG betreffende medische hulpmiddelen. De introductiedatum van dit product staat vermeld in de EG-conformiteitsverklaring.
	Veilige werkbelasting
	Raadpleeg de gebruiksaanwijzing

	Overschrijd niet de maximum temperatuur van 95° Celsius voor heet waassen van de liftmat  Verwijder de beschermingsstukken (schuim) van de beenstukken uit de hiervoor bedoelde zakken voordat de liftmat wordt gewassen.
	Niet bleken
	Wasdroger, normaal, lage temperatuur
	De liftmat mag niet in contact komen met een strijijzer.

1.2 Gebruiksdoel

De universele liftmat van Invacare® kan gebruikt worden voor gebruikers die ernstig beperkt zijn in hun mobiliteit. Controle over hun hoofd is voor deze liftmat echter vereist. De liftmat staat makkelijke toegang voor persoonlijke hygiëne toe en is simpel aan te brengen in zowel zittende als liggend positie.

1.3 Levensduur

Alle Invacare-draagbanden worden geleverd met een garantie van één jaar. De verwachte levensduur van het product is 1 tot 5 jaar. De levensduur is afhankelijk van de stof, de gebruiksfrequentie, de manier van wassen en het draaggewicht.

2 Veiligheid

2.1 Algemene richtlijnen



WAARSCHUWING!

- Gebruik dit product of de beschikbare optionele apparatuur ALLEEN wanneer u deze instructies en het eventuele aanvullende instructiemateriaal volledig hebt doorgelezen en begrepen, zoals gebruikershandleidingen, servicehandleidingen of instructiebladen die bij dit product of de optionele apparatuur worden verstrekt. Als u niet in staat bent de gevaren, aandachtspunten of instructies te begrijpen, neemt u contact op met een zorgverlener, dealer of technische staf voordat u dit apparaat gaat gebruiken. Er kan anders letsel of schade optreden.
- Controleer uw liftmat bij aflevering. Mocht de liftmat niet in perfecte staat verkeren, neem dan contact op met uw leverancier.

2.2 Veilige werkbelasting

	Solid	Net	Spacer	
S	1485882	1478411	1485363	200 kg
M	1485883	1478412	1485364	200 kg
L	1485884	147813	1485365	200 kg
XL	1485885	1478414	1485366	250 kg

3 Gebruik

3.1 Toepassing van de liftmat



WAARSCHUWING!

- Liftmatten moeten regelmatig gecontroleerd worden op slijtage of beschadiging* - gebruik NOOIT een beschadigde liftmat (* in overeenkomst met de Nederlandse regelgeving op dit gebied).
- Gebruik bij twijfel de liftmat niet, en vraag advies bij een professional of uw leverancier.
- Invacare® raadt aan dat een risico analyse gemaakt wordt door een professional voordat liftproducten besteld worden. Bestel altijd een liftmat die qua vorm en grootte past bij het gewicht, grootte en fysieke gesteldheid van de gebruiker.
- Als u twijfels heeft over de combineerbaarheid van uw Invacare liftmat met producten van andere fabrikanten, raadpleeg dan uw leverancier voor advies.

Toepassing van de liftmat - Zittend in stoel of rolstoel

1. Laat de gebruiker voorover leunen maar wees er zeker van dat deze goed ondersteund is zodat het risico op voorover vallen vermindert en het gevoel van veiligheid vergroot wordt.
2. Laat de liftmat langs de rug van de gebruiker naar beneden glijden tot de bovenkant in een rechte lijn staat ter hoogte van de oksels.
3. Laat de gebruiker naar achteren leunen tegen de liftmat.
Afbeelding 1.
4. Beweeg de beensteunen naar de voorkant van de stoel aan de buitenzijde van iedere dij. **Afbeelding 2.**

Toepassing van de liftmat - Liggend bed of grond



Indien de gebruiker in staat is om rechtop te zitten op bed of vloer zal dit de toepassing vergemakkelijken.

1. Laat de gebruiker voorover leunen maar wees er zeker van dat deze goed ondersteund is zodat het risico op voorover vallen vermindert en het gevoel van veiligheid vergroot wordt.
2. Laat de liftmat langs de rug van de gebruiker naar beneden glijden tot de bovenkant in een rechte lijn staat ter hoogte van de oksels.
3. Laat de gebruiker naar achteren leunen tegen de liftmat.
Afbeelding 3.



Indien de gebruiker niet voldoende controle heeft over zijn lichaam, rol de liftmat dan voor de helft op en rol de gebruiker op zijn zij. Plaats de liftmat naast hem. Let op dat het midden van de liftmat (groen gemerkt) centraal met de ruggengraat geplaatst is. Rol de gebruiker naar de ander kant, rol de liftmat uit en laat de gebruiker in de goede positie op de liftmat liggen. **Afbeelding 4.**

4. Buig een knie en bevestig de liftmat onder het been, doe vervolgens hetzelfde met andere been. .

3.2 Toepassen van de beensteunen

Gekruiste beensteunen

Kruis voor maximale veiligheid de beensteunen. Dit vermindert het risico van voorover vallen en is ook goed voor de positionering van de heupen en lagere ledenmaten. **Afbeelding 5.**

Toepassing beensteunen

Bij een gebruiker met amputatie of indien de gebruiker dit comfortabeler vindt, kunnen de banden onder beide benen gespannen worden. Wees er zeker van dat de gebruiker niet onderhevig is aan spasmen en een risico- analyse is uitgevoerd mbt risico op voorover vallen. **Afbeelding 6.**

Niet gekruiste beensteunen

Pas onder beide benen een beensteun toe, maar kruis de banden niet. Dit kan aanbevolen worden als de gebruiker een gevoelige onderbuik of intieme verzorging nodig heeft. **Afbeelding 7.**

3.3 Bevestigen van de lussen aan het juk of de hijsband



WAARSCHUWING!

- Gebruik alleen een juk of tillift met een CE keurmerk. De voorkeur wordt gegeven aan een juk of tillift met een grotere tilcapaciteit dan de liftmat. Indien dit niet het geval is, moet de capaciteit van de tillift of juk aangehouden worden.
- Controleer altijd of alle lussen van de liftmat naar behoren bevestigd zijn aan het juk of de hijsband (Robin).

I. Bevestig de lussen aan het juk of tilband van de hijsband.



Bevestig de schouder- en hoofd- lussen voordat de lussen van het beengedeelte bevestigd worden.

De liftmat kan gebruikt worden in combinatie met een twee- en vier-puntsjuk.

Let op, vanwege veiligheids- en comfort-redenen is het van belang dat de grootte(breedte) van het juk overeenkomt met de grootte van de liftmat.

De positie van de gebruiker in de liftmat kan aangepast worden door middel van de verschillende lussen die aan de liftmat zijn bevestigd. Door kortere lussen bij het schoudergedeelte te gebruiken en langere lussen bij het beengedeelte zorgen voor een meer verticale positie waardoor verplaatsing naar een stoel of rolstoel makkelijker word. Bij verlenging van de tilbanden bij de schouders (grijze lus) en/of verkorten van de lussen bij de voeten (blauwe lus, en misschien zelfs de groene lus), kan een meer horizontale positie bereikt worden. Hiermee word verplaatsing van een stoel naar een bed makkelijker.



I Generell informasjon

I.1 Symboler

	I denne bruksanvisningen brukes bestemte symboler for å angi risiko eller utrygg praksis som kan resultere i personskade eller skade på eiendom. Nedenfor finner du definisjoner på disse varslene. Advarsel angir en potensielt risikofylt situasjon som, hvis man ikke unngår den, kan føre til død eller alvorlig personskade. Forsiktig angir en potensielt risikofylt situasjon som, hvis man ikke unngår den, kan føre til skade på materiell, mindre personskade eller begge deler.
	Gir nyttige tips, anbefalinger og opplysninger når det gjelder effektiv og problemfri bruk.
	VIKTIG Angir en risikofylt situasjon som kan føre til skade på materiell dersom den ikke unngås.
	Dette produktet er i overensstemmelse med direktivet 93/42/EEC for medisinsk utstyr. Lanseringsdatoen for dette produktet er oppgitt i EU-samsvarserklæringen.
	Sikker arbeidsbelastning
	Se bruksanvisning.
	Ikke vask på høyere enn 95°C. Fjern polstringen fra lommene i benstøttene før vask.

	Skal ikke blekes
	Tørrking i tørketrommel, middels/lav temperatur
	Ikke strykes

1.2 Bruksområde

Invacare® medium rygg seilet gir økt støtte for fysisk svært avhengige brukere med en viss grad av kontroll over hode. Seilet gir maksimal tilgang til hygiene og er enkelt å ta på både i sittende og liggende posisjon.

1.3 Produktets levetid

Alle Invacare-løfteseil dekkes av garanti i ett år. Forventet levetid for produktet er 1–5 år. Levetiden vil variere avhengig av hvilket stoff løfteseilet er laget av, hvor ofte det brukes, vaskerutiner og hvilken vektbelastning det utsettes for.

2 Sikkerhet

2.1 Generelle retningslinjer



ADVARSEL!

- Du MÅ IKKE bruke dette produktet eller tilgjengelig tilleggsutstyr uten først å ha lest og forstått denne veiledningen og eventuelle andre instruksjoner, for eksempel brukerhåndbøker, servicehåndbøker eller instruksjonsark som følger med dette produktet eller tilleggsutstyr. Hvis du har problemer med å forstå advarslene eller instruksjonene, ta kontakt med en kvalifisert person i helsevesenet, en forhandler eller teknisk personell før du bruker dette utstyret, for å unngå personskade eller skade på utstyret.
- Sjekk seilet ved levering – dersom seilet ikke er perfekt må du ta kontakt med leverandør.

2.2 Sikker arbeidsbelastning

	Solid	Net	Spacer	
S	1485882	1478411	1485363	200 kg
M	1485883	1478412	1485364	200 kg
L	1485884	147813	1485365	200 kg
XL	1485885	1478414	1485366	250 kg

3 Bruk

3.1 Påføring av seil



ADVARSEL!

- Seil skal regelmessig sjekkes for daglig bruk og slitasje - et skadet seil skal ALDRI brukes (*i henhold til hvert enkelt lands egne reguleringer).
- Dersom du er i tvil, vær vennlig å ikke prøv å ta i bruk seilet, men søk hjelp hos terapeut eller Invacare.
- Invacareanbefaler at en profesjonell alltid sjekker risikoen før løfteutstyret tas i bruk. Velg alltid seildesign og størrelse i henhold til brukerens vekt, størrelse og fysiske førlighet.
- Dersom du er i tvil om bruken av Invacares seil, eller andre leverandørers utstyr, ta kontakt med Invacare, som er din rådgiver.

Påføring av seil – Sittende posisjon i stol eller

1. Før brukeren bakover for å sikre god støtte, og for å redusere risikoen for fall eller at brukeren skal føle usikkerhet.
2. Før seilet ned bak ryggen på brukeren i en sentral posisjon med aperture apex i samme posisjon som ryggraden.
3. Før brukeren bakover mot seilet. **Bilde 1.**
4. Plasser benstøtten mot fronten på rullestolen eller stolen på hver side av låret og plasser så en benstøtte under hvert lår. **Bilde 2.**

Påføring av seil – Liggende i seng eller på gulv

 Dersom brukere er i stand til å sitte oppreist i sengen eller på gulvet, vil det lette påføringen.

1. Før brukeren bakover for å sikre god støtte, og for å redusere risikoen for fall eller at brukeren skal føle usikkerhet.
2. Før seilet ned bak ryggen på brukeren i en sentral posisjon med aperture apex i samme posisjon som ryggraden.
3. Før brukeren bakover mot seilet. **Bilde 3.**

 Alternativt, dersom brukeren ikke har god nok kroppskontroll, rull seilet midtveis ned og rull brukeren til en side for å plassere det nedrullede seilet under den løftede siden på brukeren. Vær oppmerksom på at midten av seilet (markert med grønt) er plassert sentralt langs ryggraden. Rull deretter brukeren til motsatt side, rull ut seilet og rull brukeren tilbake til posisjonen på seilet. **Bilde 4.**

4. Bøy et og et kne for å få seilet på plass under knærne.

3.2 Påføring av benstropper

Kryssede benstropper

Kryss benstroppene for maksimal sikkerhet. Dette vil redusere risikoen for å tippe fremover, og også opprettholde en god balanse i hoftene og bena. **Bilde 5.**

Koble bendelene sammen

Dersom brukeren er amputert eller føler at det er mer komfortabelt, kan hver benstøtte plasseres under begge beina. Vær sikker på at brukeren ikke har spasmer slik at det er fare for at han tipper fremover. **Bilde 6.**

Ukryssede benstropper

Påfør hver benstøtte under hvert ben, men ikke kryss stroppene. Dette kan anbefales når brukeren er unormalt sensitiv eller krever intimitthgiene. **Bilde 7.**

3.3 Fest til løftebøyle eller løftestroppe



ADVARSEL!

- Bruk kun CE merkede løftebøyle og løftere som er merket med lik eller høyere maksimal brukervekt enn seilet. Dersom maksimal brukervekt er lavere enn på seile, er det brukervekten på løfter eller løftebøyle som gjelder.
- Sjekk alltid at stroppene er godt festet til løftebøylen eller løftestroppene.

1. Fest stroppe til løftebøyle eller løftestroppene.

 Fest skulder – og hode stroppene før du fester stroppene til beina.













Seilet kan brukes med løftebøyle med 2 eller 4 festepunkt.

Vær oppmerksom på at størrelsen (bredden) på løftebøylen av sikkerhetsmessige og komfort hensyn må passe størrelsen på seilet.

Brukerens posisjonen i seilet kan justeres ved å benytte de ulike justeringsstroppene. Kortere stroppe ved skuldrene vil føre til et mer vertikalt løft, noe som letter posisjonen i stole eller rullestol. Ved å senke stroppene ved skuldrene vil man få et mer tilbaketrukket posisjon, som er mer hensiktsmessig ved forflytning fra stol til seng.

I Geral

I.1 Símbolos

	Este manual inclui palavras de sinalização que se aplicam a riscos ou práticas perigosas que podem resultar em lesões pessoais ou danos à propriedade. Consulte as informações abaixo para obter as definições das palavras de sinalização. ADVERTÊNCIA! Uma advertência indica uma situação potencialmente perigosa que, se não for evitada, poderá resultar em morte ou em lesões graves. ATENÇÃO! Atenção indica uma situação potencialmente perigosa que, se não for evitada, pode resultar em danos materiais, lesões ligeiras ou ambos.
	Fornecer sugestões, recomendações e informações úteis para uma utilização eficiente, sem problemas.
	Indica uma situação perigosa que, se não for evitada, poderá resultar em danos à propriedade.
	Este produto está em conformidade com a Directiva 93/42/CEE sobre dispositivos médicos. A data de lançamento deste produto é indicada na declaração de conformidade da CE.
	Carga de funcionamento segura.
	
	Consulte o manual de instruções.
	não exceda os 95° C quando a lavagem.  Retire os apoios de pernas alofadados das bolsas antes de lavar.
	Não usar lixívia.
	Secagem à máquina, Normal, Temperatura baixa
	Não passar a ferro.

I.2 Utilização prevista

A cesta de transferência Universal Standard Invacare® é destinada aos utilizadores com incapacidade física, contudo deverão ter um bom grau de controlo. Esta cesta permite um fácil acesso para higiene pessoal e é de fácil aplicação tanto na posição sentado como na posição de deitado.

I.3 Vida útil

Todas as lingas Invacare têm garantia de um ano. A vida útil prevista do produto é de 1 a 5 anos. A vida útil varia de acordo com o tecido, a frequência de utilização, os métodos de lavagem e o peso transportado.

2 Segurança

2.1 Diretrizes globais



ADVERTÊNCIA!

- Não utilizar este produto nem qualquer equipamento opcional sem primeiro ler e compreender estas instruções e todo o material de instrução adicional, tal como os manuais de utilização, os manuais de assistência ou os folhetos informativos fornecidos com este produto ou com equipamento opcional. Se não compreender as advertências, avisos ou instruções, contacte um profissional de cuidados de saúde, o fornecedor ou a equipa técnica antes de tentar utilizar este equipamento - caso contrário, podem ocorrer lesões ou danos.
- Por favor verifique os produtos na altura da entrega
- Se a cesta não estiver em perfeitas condições, por favor, contacte o seu revendedor autorizado.

2.2 Carga de funcionamento segura

	Solid	Net	Spacer	
S	1485882	1478411	1485363	200 kg
M	1485883	1478412	1485364	200 kg
L	1485884	147813	1485365	200 kg
XL	1485885	1478414	1485366	250 kg

3 Utilização

3.1 Colocação de cesta



ADVERTÊNCIA!

- As cestas de transferência deverão ser inspeccionadas regularmente de forma a verificar se apresentam sinais de desgaste ou danos*. NUNCA utilize uma cesta danificada. (*De acordo com as regulações específicas de cada País).
- Se tiver alguma dúvida ou questão antes de utilizar ou iniciar a instalação da cesta de transferência contacte o seu revendedor Invacare autorizado.
- A Invacare® recomenda que a manutenção seja levada a cargo por um técnico autorizado. Escolha SEMPRE o modelo e o tamanho da cesta de transferência de acordo com as características do seu utilizador- peso, altura e capacidade física.
- Se tiver alguma dúvida ou questão sobre como utilizar as cestas de transferência Invacare® em equipamentos de outra marca, contacte o seu revendedor Invacare® ou o seu revendedor para que o possam aconselhar.

Colocação de cesta - Sentar numa cadeira ou cadeira de rodas

1. Incline o utilizador para a frente certificando-se que está bem posicionado de forma a reduzir o risco de cair e induzir segurança ao seu utilizador.
2. Deslize a cesta para baixo por trás das costas do utilizador numa posição central com a abertura aproximadamente alinhada com a base da espinha.
3. Encoste o utilizador novamente na cesta. **Figura 1.**
4. Passe o suporte de pernas em frente da cadeira de cada lado das coxas e passe cada suporte das pernas por baixo das coxas. **Figura 2.**

Colocação de cesta - Deitar numa cama ou no chão



Se o utilizador é capaz de se sentar na cama ou no chão, esta cesta será extremamente fácil de colocar.

1. Incline o utilizador para a frente certificando-se que está bem posicionado de forma a reduzir o risco de cair e induzir segurança ao seu utilizador
2. Deslize a cesta para baixo por trás das costas do utilizador numa posição central com a abertura aproximadamente alinhada com a base da espinha.
3. Encoste o utilizador novamente na cesta. **Figura 3.**



Em alternativa, caso o utilizador não tenha força suficiente no seu tronco, deslize a cesta a meio e rode o utilizador de lado e passe a cesta por baixo das suas costas. Certifique-se que o centro da cesta (marca verde) está colocada bem centrada em relação á espinha. Rode o utilizador para o outro lado, desenrole a cesta e coloque o utilizador em posição. **Figura 4.**

4. Dobre os joelhos um de cada vez, eleve as pernas e coloque a cesta por baixo das pernas.

3.2 Colocação das fitas do suporte de pernas

Suporte de pernas cruzado

Para máxima segurança, cruze as fitas. Esta precaução irá reduzir o risco de cair e irá induzir segurança ao seu utilizador assim como manter um bom alinhamento das ancas e da zona lombar. **Figura 5.**

Suporte de pernas alinhado

Se o utilizador for amputado ou se se sentir que é mais confortável, cada fita do suporte pode ser individualmente colocado por baixo de ambas as pernas. Certifique-se que o utilizador não corre risco de insegurança. **Figura 6.**

Fitas das pernas simples

Coloque cada fita do suporte de pernas por baixo de cada perna, mas não as cruze. Esta situação pode ser recomendada quando o utilizador tem sensibilidade abdominal ou necessite higiene íntima. **Figura 7.**

3.3 Fixar as fitas da cesta nos ganchos do elevador de transferência



ADVERTÊNCIA!

- Use apenas elevadores de transferencia com o símbolo CE e preferencialmente com um índice de 'carga de funcionamento segura' igual ou superior à que a cesta possui. Se a carga de funcionamento segura for inferior à da cesta o braço do elevador ficará instável e poderão ocorrer danos no equipamento e ferimentos no seu utilizador.
- Always check that all the straps are properly attached to the spreader bar or lifting strap before attempting to lift the client.

1. Coloque as argolas das fitas dos ombros e da cabeça antes de fixar as das pernas.













A cesta pode ser colocada na barra com dois ou quatro pontos de encaixe.

Por favor tome em atenção que para a segurança e conforto do utilizador, o tamanho (largura) da barra deve corresponder ao tamanho da cesta.

Ganchos mais pequenos nos ombros e mais longos nas pernas providenciam uma elevação mais vertical, que poderá ajudar no posicionamento numa cadeira. Baixando as fitas dos ombros e encurtando a das pernas, irá produzir uma posição mais reclinada, que o ajudará numa transferência de uma cadeira para a cama.

I Generellt

I.1 Symbols

	I den här bruksanvisningen används symboler som gäller risker eller osäker användning som kan orsaka person- eller sakskador. Nedan definieras olika typer av varningar. "Varning" informerar om en riskfylld situation som kan leda till allvarlig personskada eller dödsfall om den inte undviks. "Försiktigt" informerar om en riskfylld situation som kan leda till sakskada, lindrig personskada eller bådadera om den inte undviks.
	Ger användbara råd, rekommendationer och information för en effektiv och problemfri användning.
	VIKTIGT Informerar om en riskfylld situation som kan leda till sakskada om den inte undviks.
	Den här produkten uppfyller kraven i direktiv 93/42/EEG om medicintekniska produkter. Lanseringsdatumet för den här produkten anges i EG-försäkran om överensstämmelse.
	Safe Working Load
	se i bruksanvisning
	Tvättråd 95°  Ta bort latorna från fickorna innan tvätt!
	Färgfäller inte
	Torktumla, normal, låg temperatur
	Skall inte strykas

I.2 Avsedd användning

Invacares Lyftsele mellanhög rygg kan användas som allround sele till äldre då den ger stöd för hela kroppen upp till skuldrorna. Brukaren bör ha en viss huvudstabilitet. Lyftselen används vid förflyttning från både sittande och liggande position och är enkel för vårdaren att arbeta med.

I.3 Produktens livslängd

Alla Invacares selar har 1 års garanti. Produktens förväntade livslängd är 1–5 år. Livslängden varierar beroende på material, användningsfrekvens, tvättrutiner och viktbelastning.

2 Säkerhet

2.1 Allmänna riktlinjer



WARNING!

- Använd INTE denna produkt eller någon tillvalsutrustning innan du har läst och förstått dessa instruktioner och eventuellt ytterligare instruktionsmaterial, t.ex. ägarhandböcker, servicehandböcker eller instruktionsblad som medföljer produkten eller tillvalsutrustning. Om du inte kan förstå varningarna eller instruktionerna ska du kontakta hälso- och sjukvårdspersonal, återförsäljaren eller teknisk personal innan du använder utrustningen. Annars kan det leda till person- eller sakskador.
- Kontrollera att lyftselen vid leveransen är hel, om den inte är det kontakta Invacare®.

2.2 Safe Working Load

	Solid	Net	Spacer	
S	1485882	1478411	1485363	200 kg
M	1485883	1478412	1485364	200 kg
L	1485884	147813	1485365	200 kg
XL	1485885	1478414	1485366	250 kg

3 Användande

3.1 Placering av lyftsele



WARNING!

- Kontrollera lyftselen varje dag efter skador och särskilt efter tvätt. Använd ALDRIG en trasig lyftsele - laga aldrig en trasig lyftsele - trasiga lyftselar kasseras).
- Är du tveksam om du skall använda lyftselen, kontakta Invacare® för råd.
- Invacare® rekommenderar att en förflyttning med lyftutrustning alltid genomförs av utbildad personal. Välj alltid en lyftsele som passar brukaren vikt, storlek och rörelseförmåga.
- Om frågor uppstår om Invacares lyftselar får användas på andra leverantörers utrustning, vänligen kontakta Invacare.

Placering av lyftsele från sittande position

1. Luta brukaren framåt och försäkra dig om att han/hon inte kan falla.
2. Ta tag i ryggdelens nedre kant på lyftselen innan du för ner den bakom brukarens rygg.
3. Ryggdelens nedre kant placeras i nivå med svanskotan. Luta tillbaka brukaren mot lyftselen. **Se bild 1.**
4. Placering av benstöden - om brukaren är sträck-spastisk - placera benstöden längre ut mot knäna. Är brukaren tonus-svag - placera benen högre upp på låren för att ge ett bättre stöd, och patienten riskerar inte att falla framåt. **Se bild 2.**

Placering av lyftsele från en liggande position



Om brukaren kan sitta upp på sängen eller golvet underlättar det när man skall placera lyftselen.

1. Luta brukaren framåt och försäkra dig om att han/hon inte kan falla.
2. Placera lyftselen med benstöden på vardera sidan om brukaren, placera den så att mittmarkeringen följer ryggraden, grön markering.

- Ryggdelens nedre kant placeras i nivå med svanskotan. Luta tillbaka brukaren mot lyftselen. **Se bild 3.**

 Alternativ, om brukaren inte har tillräcklig bålstabilitet, rulla ihop lyftselen och lägg den bredvid patienten. Rulla ut lyftselen till hälften och rulla över brukaren på lyftselen. Placera lyftselen så att mittmarkeringen (grön markering) följer ryggraden. Rulla nu ut lyftselen på andra sidan och för över brukaren så att han/hon är tillbaka i rätt position i lyftselen. **Se bild 4.**

- Böj knäna, ett i taget, lyft benet och lägg lyftselen under.

3.2 Placering av benstöden

Korsade benstöd

För maximal säkerhet placera lyftselen med benstödens lyftband korsade igenom varandra innan de hängs upp på lyftkroken. Detta innebär att man minskar risken för framåt tippning och en bättre upprätthållning av höft och ben. **Se bild 5.**

Benstöd omlott

Placera benstöden omlott om brukaren är amputerad eller tycker att det känns tryggt och skönt. Försäkra dig om att brukaren inte är sträck-spastisk - placera då benstöden **längre ut** skönt. Försäkra dig om att brukaren inte är sträck-spastisk - placera då benstöden **längre ut mot knäna**. Om brukaren är tonus-svag - placera benen **högre upp** på låren för att ge ett bättre stöd och för att brukaren inte skall riskera att falla framåt. **Se bild 6.**

Koppla benstöden separat

Koppla benstöden separat under varje ben och samla de inre lyftbanden genom öglan.

Detta kan rekommenderas om brukaren har ett känsligt underliv eller när man vill komma åt att torka rent och torrt. **Se bild 7.**

3.3 Placering av lyftöglor på lyftbygeln eller lyftbanden



VARNING!

- Använd endast CE märkta lyftbyglar och lyftmotorer, helst med en (SWL) max last, som är lika eller högre än den på lyftselen. Om SWL är lägre än på lyftselen kan SWL på lyftbygeln eller lyftmotorn användas.
- Kontrollera alltid att lyftbanden är ordentligt påsatta på lyftbygeln eller lyftbandens lyftkrokar.

- Placera lyftöglan på lyftbygeln eller på taklyftens lyftband.

 Placera huvuddelens lyftöglor först och sedan bendelens lyftöglor.

Lyftselen kan användas till 2- och 4-punkts upphängning till lyftband eller lyftbyglar.

Notera dock för komfort och säkerhets skull att bredden på lyftbygeln stämmer överens med lyftselens bredd och till brukarens förutsättningar.

Positionen av brukaren i lyftselen kan justeras med olika färgmärkta bandhöjder. Kortare öglor vid skuldrorna och längre vid benen vilket innebär ett mer vertikalt lyft som är bättre när man förflyttar till en stol eller rullstol. Genom att sänka öglorna vid skuldrorna och/eller korta av banden vid benen uppnås en mer bakåtlutande position vilket är bättre vid förflyttning från en stol till en säng.

United Kingdom	Invacare Limited • Pencoed Technology Park, Pencoed, Bridgend CF35 5AQ • Tel: (44) (0) 1656 776 222 • Fax: (44) (0) 1656 776 220 • www.invacare.co.uk • UK@invacare.com
Ireland	Invacare Ireland Ltd • Unit 5 Seatown Business Campus • Seatown Road • Swords • County Dublin – Ireland • Tel : (353) 1 810 7084 • Fax: (353) 1 810 7085 • www.invacare.ie • ireland@invacare.com
France	Invacare Poirier SAS • Route de St Roch • F-37230 Fondettes • Tel: (33) (0)2 47 62 64 66 • Fax: (33) (0)2 47 42 12 24 • www.invacare.fr • contactfr@invacare.com
Schweiz	Invacare AG • Benkenstrasse 260 • CH-4108 Witterswil • Tel.: (41) (0)61 487 70 80 • Fax.: (41) (0)61 487 70 81 • www.invacare.ch • switzerland@invacare.com
Deutschland	Invacare GmbH • Alemannenstraße 10 • D-88316 Isny • Tel: (49) (0)75 62 7 00 0 • Fax: (49) (0)75 62 7 00 66 • www.invacare.de • kontakt@invacare.com
Portugal	Invacare Lda • Rua Estrada Velha 949 • P-4465-784 Leça do Balio • Tel: (351) (0)225 1059 46/47 • Fax: (351) (0)225 1057 39 • www.invacare.pt • portugal@invacare.com
España	Invacare SA • c/Areny s/n • Polígon Industrial de Celrà • E-17460 Celrà (Girona)Tel: (34) (0)972 49 32 00 • Fax: (34) (0)972 49 32 20 • www.invacare.es • contactsp@invacare.com
Belgium & Luxemburg	Invacare nv • Autobaan 22 • B-8210 Loppem • Tel: (32) (0)50 83 10 10 • Fax: (32) (0)50 83 10 11 • belgium@invacare.com • www.invacare.be
Danmark	Invacare A/S • Sdr. Ringvej 37 • DK-2605 Brøndby • Tel: (45) (0)36 90 00 00 • Fax: (45) (0)36 90 00 01 • denmark@invacare.com • www.invacare.dk
European Distributor Organisation	Invacare European Distributor Organisation • Kleiststraße 49 • D-32457 Porta Westfalica • Tel: (49) (0)57 31 754 540 • Fax: (49) (0)57 31 754 541 • edo@invacare.com • www.invacare.eu.com
Nederland	Invacare BV • Celsiusstraat 46 • NL-6716 BZ Ede • Tel: (31) (0)318 695 757 • Fax: (31) (0)318 695 758 • nederland@invacare.com • www.invacare.nl • csede@invacare.com
Norge	Invacare AS • Grensesvingen 9 • Postboks 6230 • Etterstad • N-0603 Oslo • Tel: (47) (0)22 57 95 00 • Fax: (47) (0)22 57 95 01 • norway@invacare.com • www.invacare.no • island@invacare.com
Österreich	Invacare Austria GmbH • Herzog Odilostrasse 101 • A-5310 Mondsee • Tel: (43) 6232 5535 0 • Fax: (43) 6232 5535 4 • info@invacare-austria.com • www.invacare.at
Sverige & Suomi	Invacare AB • Fagerstagatan 9 • S-163 91 Spånga • Tel: (46) (0)8 761 70 90 • Fax: (46) (0)8 761 81 08 • sweden@invacare.com • www.invacare.se • finland@invacare.com
Italia	Invacare Mecc San s.r.l. • Via dei Pini 62 • I-36016 Thiene (VI) • Tel: (39) 0445 38 00 59 • Fax: (39) 0445 38 00 34 • italia@invacare.com • www.invacare.it

© 2014 Invacare® Corporation. All rights reserved. Reproduction, duplication or modification in whole or in part is prohibited without prior written permission from Invacare. Trademarks are identified by ™ and ®. All trademarks are owned by or licensed to Invacare Corporation or its subsidiaries unless otherwise noted.

Invacare Corporation

www.invacare.com



Manufacturer

Invacare Portugal, Lda
Rua Estrada Velha No. 949
4465-784 Leça do Balio
Portugal

