

Front-Pull PivotFit™ Shoulder Harness

INSTALLATION AND USER'S INSTRUCTIONS

ART NOS. SH250 & SH270

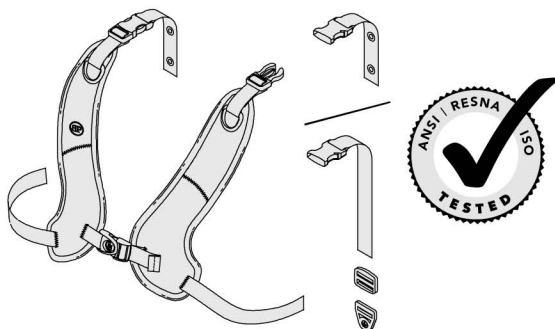

These instructions provide important information for the safe use and maintenance of all Bodypoint PivotFit™ Shoulder Harnesses. Give these instructions to the user or their caregiver and review them to ensure that they are understood.

⚠ WARNING! Product should be installed and fitted by a qualified rehab technician.

⚠ WARNING! Because of the risk of choking, it is dangerous to use this product without stabilizing the pelvis – always use with a properly fitted pelvic support belt.

USE:

⚠ WARNING! This product should only be used for positioning a person in a wheelchair or work chair. It is NOT intended for use as a transportation safety device, as a personal restraint device, or in any other application where its failure could result in injury. Misuse of this product is unauthorized and unsafe.

⚠ WARNING! Accidental release of this shoulder harness can allow the user to fall forward. If the user's movements or cognitive abilities could lead to accidental release, a caregiver must be present at all times during its use. Ensure that all caregivers know how to unfasten the product. Failure to do so may delay release in an emergency.

⚠ WARNING! As with any new seating support, this product may change the way a person sits. Users must continue to practice regular pressure relief activities and skin integrity checks, not only where this product

contacts the user, but also in primary pressure-bearing areas such as the sacrum, legs, and buttocks. If increased skin redness or irritation occurs, discontinue use and consult your physician or seating specialist. Failure to do so may result in serious injury, such as pressure ulcers.

MAINTENANCE: Check periodically for signs of wear in the stitching, webbing, and pads. If significant wear is found, contact your supplier for qualified repair or replacement by Bodypoint. Under no circumstance should this product be altered or repaired by unqualified persons – health and safety depend on it!

🧺🔥🧺🧺 CLEANING: Machine wash, warm, 40°C (100°F). Do not bleach. Tumble dry, low temperature, or drip dry. Do not iron. Placing the product inside a cloth bag during washing helps prevent scratches to the product and the machine.

WARRANTY: This product carries a limited-life-time warranty against defects in workmanship and materials arising under normal use by the original consumer. Contact your supplier or Bodypoint for warranty claims.

For more information on Bodypoint products, and a list of distributors outside the USA, go to www.bodypoint.com

 **Bodypoint**™

EC REP

MDSS GmbH
Schiffgraben 41
D-30175 Hannover
Germany

CE

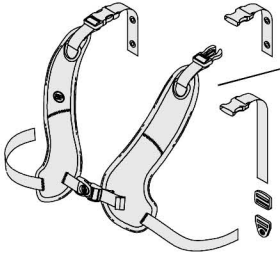

PACKAGE CONTENTS

- Front-Pull PivotFit™ Shoulder Harness
- Top Strap with grommets, or
- Top Strap with slide adjuster and end-fitting
- Cinch-Mount or Flat-Mount End Fittings
- Cam Buckles (Optional – Art. No. FS032-2)

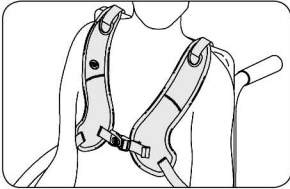

INSTALLATION

Seat user in wheelchair and establish correct posture with Pelvic Support Belt. Place PivotFit shoulder harness pad on chest with upper straps over backrest. Position straps between neck and shoulder joint. Δ Sternum strap should never rise above user's sternum.

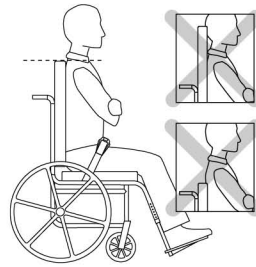

\varnothing 3/16–1/4"
(5–6mm)

INSTALLATION REQUIREMENTS

1. Wheelchair with a solid backrest set approximately at shoulder height.
2. Mounting screws with a minimum pullout strength of 90kg (200lbs). (Not included in package.)

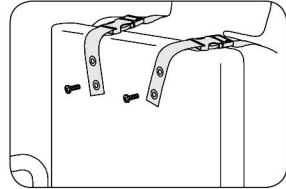

TOP STRAPS WITH GROMMETS

1. Adjust each shoulder strap for a comfortable fit, according to the user's shoulder width and sitting position. Mark for mounting screws to hold this position.
2. Attach to backrest using suitable fasteners.

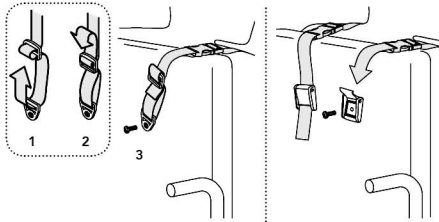

Cam Buckle
Art. No. FS032-2

TOP STRAP WITH SLIDE ADJUSTER

Thread webbing through slide adjuster and end-fitting as shown. Attach to backrest.

Or

Attach cam buckle to backrest using suitable fasteners. Thread webbing through cam buckle. Cam buckles are suitable for users up to 75kg.

LOWER STRAPS

Wrap lower straps around backrest without obstructing other devices on wheelchair. Mount end fittings between the top of the pelvis and the seat. Attach using suitable fasteners.

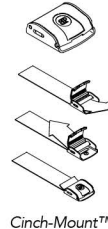
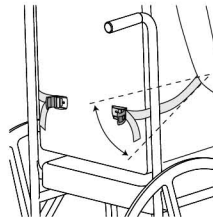

Cinch-Mount™

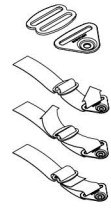

Flat-Mount™

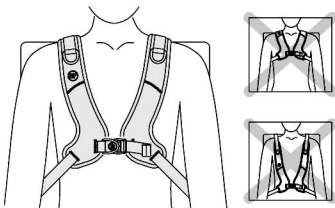

SAFETY CHECK

Have user lean forward and from side to side to check fit. Check for:

1. Normal operation of buckles and adjustment straps
2. Comfort – If rubbing neck, relocate upper straps.
3. Position – If too high or too low adjust lower straps.
4. Interference with other devices – Relocate straps as necessary to clear seat tilting mechanism, armrests, accessory pads, or feeding tubes.

Para Hombros

PivotFit™ Con Tirador Frontal

ART NOS. SH250 & SH270

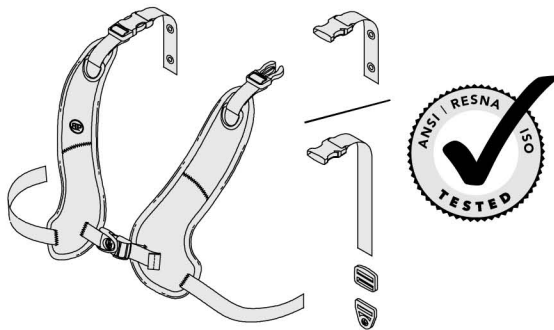

Estas instrucciones proporcionan información importante para el uso seguro y el mantenimiento de todos los arneses para hombro PivotFit™ de Bodypoint. Facilite estas instrucciones al usuario o a su cuidador y revíselas con ellos para garantizar su comprensión.

⚠ ¡ADVERTENCIA! El producto debe ser instalado y colocado por un técnico de rehabilitación cualificado.

⚠ ¡ADVERTENCIA! Debido al riesgo de estrangulación, es peligroso usar este producto sin estabilizar la pelvis - utilícelo siempre con un soporte adecuado para la pelvis.

USO:

⚠ ¡ADVERTENCIA! Este producto solo debe usarse para colocar a una persona en la silla de ruedas o de trabajo. NO debe usarse como dispositivo de seguridad para transporte, ni como dispositivo de restricción personal o en cualquier otra aplicación en la que su mal funcionamiento podría causarles lesiones a la persona. El uso inapropiado de este producto no está autorizado y además es inseguro.

⚠ ¡ADVERTENCIA! El desenganche accidental de este producto puede causar que el usuario se caiga hacia delante. Si los movimientos o capacidades cognitivas del usuario pueden provocar una liberación accidental, deberá haber en todo momento un cuidador durante su uso. Asegúrese de que los cuidadores saben quitar el producto. Si no saben hacerlo, podría retrasarse la liberación de la persona en caso de emergencia.

⚠ ¡ADVERTENCIA! De igual forma que con cualquier nuevo soporte para asientos, este producto puede cambiar la forma de sentarse del paciente. Los pacientes deben continuar con sus actividades normales de alivio de presión y comprobación de integridad cutánea, no sólo en

los lugares de contacto del producto, sino también en las zonas de presión principales como el sacro, las piernas y las nalgas. Si se produce un mayor enrojecimiento o irritación de la piel, no continúe usando el producto y consulte con su médico o especialista postural. De no hacerlo pueden producirse lesiones graves, como por ejemplo las úlceras de presión.

MANTENIMIENTO: Compruebe periódicamente posibles signos de desgaste en las costuras, tramado y almohadillas. Si hay excesivo desgaste, póngase en contacto con su suministrador para que Bodypoint realice una reparación o un cambio. Bajo ninguna circunstancia debe modificarse o repararse este producto por personal no cualificado, la salud y seguridad de los pacientes depende de ello.

🧺🧼🧻🧺 LIMPIEZA: En lavadora, agua templada 40° C (100° F). No usar lejía. Secado en secadora a baja temperatura, o tendida. No planchar. Si coloca el producto dentro de una bolsa de tela durante el lavado ayudará a evitar arañazos al producto y a la propia lavadora.

GARANTÍA: Este producto tiene una garantía limitada para toda la vida contra defectos de mano de obra y materiales derivados de un uso normal por el paciente original. Póngase en contacto con su suministrador o con Bodypoint si desea realizar reclamaciones bajo garantía.

Si desea obtener más información sobre productos de Bodypoint y una lista de distribuidores fuera de EE.UU., visite la página www.bodypoint.com

 Bodypoint™

EC REP

MDSS GmbH
Schiffgraben 41
D-30175 Hannover
Germany

CE

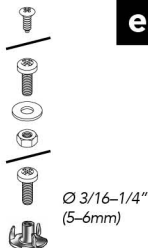
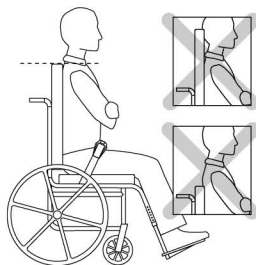
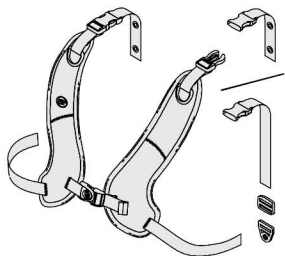

CONTENIDO DEL PAQUETE

- Arnés para hombros PivotFit™ con tirador frontal
- Correa superior con arandelas, o
- Correa superior con ajustador deslizante y anclaje
- Accesorios Cinch-Mount™ o Flat-Mount™
- Hebillas (Opcional. Art. N° FS032-2)

REQUISITO PARA LA INSTALACIÓN

1. Silla de ruedas con respaldo rígido que llega aproximadamente hasta la altura del hombro.
2. Los tornillos de montaje deben tener una resistencia mínima de 90 kg. No incluidos en el paquete.

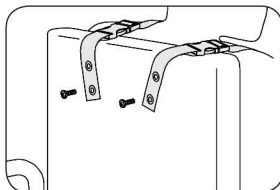
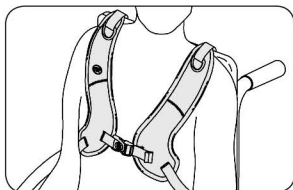

INSTALACIÓN

Siente al usuario en la silla de ruedas y establezca la postura correcta con la correa de soporte de la pelvis. Coloque la almohadilla del arnés para hombro PivotFit™ en el pecho y coloque las correas superiores por encima del respaldo. Δ La correa del esternón nunca debe elevarse por encima del esternón del usuario.

CORREA SUPERIOR CON ARANDELAS

1. Ajuste cada correa del hombro para que quede cómoda, según el ancho de hombro del usuario y su posición sentado. Marque para mantener la posición de los tornillos de montaje.
2. Acoplar al respaldo utilizando las sujeciones apropiadas.

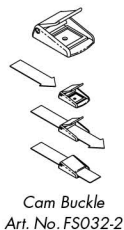
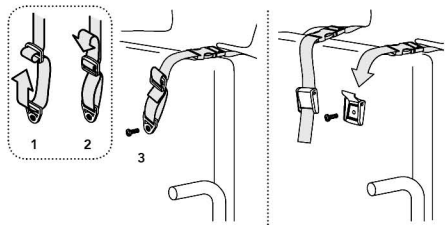

CORREA SUPERIOR CON AJUSTADOR DESLIZANTE

Pase la cincha por el ajustador deslizante y el anclaje como se indica en la imagen. Fijela al respaldo.

○ Fije la hebilla de leva al respaldo usando sujeciones apropiadas. Pase la cincha por la hebilla de leva. Las hebillas de leva pueden usarlas personas de hasta 75 kg.

CORREAS INFERIORES

Enrolle las correas inferiores alrededor del respaldo sin obstruir a los otros dispositivos de la silla de ruedas. Monte los ajustes de los extremos entre la parte superior de la pelvis y el asiento. Fíjelos usando los cierres apropiados.

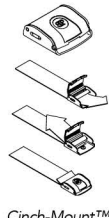
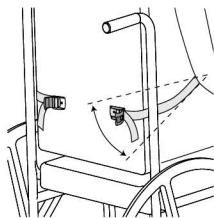

Cinch-Mount™

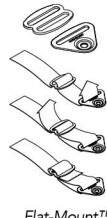

Flat-Mount™

COMPROBACIÓN DE SEGURIDAD

Quando el usuario esté sentado en la silla de ruedas, haga que se incline hacia delante y a los lados para comprobar cómo encaja el arnés. Compruebe:

1. El funcionamiento normal de las hebillas y las correas de ajuste.
2. La comodidad: en el caso de que roce el cuello, vuelva a colocar las correas superiores.
3. La posición: si está demasiado alta o demasiado baja, ajuste las correas inferiores.
4. La interferencia con otros dispositivos: cambie la posición de las correas según sea necesario para que no interfieran con el mecanismo de inclinación del asiento, de los reposa brazos, de los accesorios acolchados o los tubos para la alimentación.

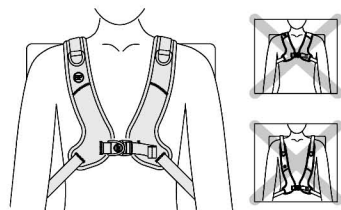

de Sécurité de Traction Avant PivotFit™

ART NOS. SH250 & SH270

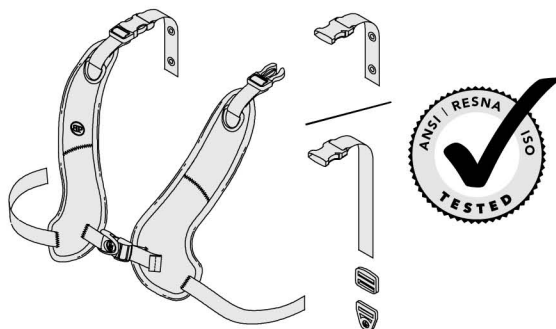

Ces consignes fournissent des informations importantes quant à la sécurité et l'entretien de tous les baudriers PivotFit™ de Bodypoint. Remettre ces instructions à l'utilisateur ou au soignant et lui demander de s'assurer qu'il les a comprises.

⚠ ATTENTION ! Ce produit doit être installé et ajusté par un technicien qualifié en réadaptation

⚠ ATTENTION ! En raison du risque d'étranglement, il est dangereux d'employer ce produit sans stabiliser le bassin. Utiliser systématiquement une ceinture pelvienne correctement ajustée.

UTILISATION :

⚠ ATTENTION ! Ce produit doit servir uniquement à placer une personne dans un fauteuil roulant ou un fauteuil de travail. Il n'est pas conçu pour servir de ceinture de sécurité pour le transport ou de dispositif personnel de retenue, ou pour toute autre application où ses limites pourraient causer un préjudice corporel. Une mauvaise utilisation de ce produit est interdite et dangereuse.

⚠ ATTENTION ! L'ouverture accidentelle de ce produit peut provoquer la chute de l'utilisateur. Si les mouvements ou l'aptitude mentale de l'utilisateur posent un risque d'ouverture accidentelle du baudrier de sécurité, le soignant doit toujours être présent lors de l'utilisation. S'assurer que tout le personnel soignant sait comment détacher le produit. Dans le cas contraire, cela pourrait occasionner une perte de temps en cas d'urgence.

⚠ ATTENTION ! Comme tout nouveau support de positionnement, ce dispositif peut modifier la posture assise de l'utilisateur. Les utilisateurs doivent continuer à pratiquer des exercices réguliers de soulagement de pression et veiller à la

santé de la peau, non seulement en ce qui concerne les zones de contact, mais aussi les zones essentielles de pression comme le sacrum, les jambes et les fesses. En cas d'irritation ou de rougeur du derme, interrompre l'utilisation et consulter un médecin ou un spécialiste de la posture. Le non respect de cette mise en garde peut occasionner des blessures graves comme des escarres.

ENTRETIEN : Suveiller régulièrement les traces d'usure au niveau des coutures, des sangles et des coussinets. En cas d'usure importante, contacter le fournisseur pour obtenir une réparation par du personnel qualifié ou un remplacement par Bodypoint. En aucune circonstance ce produit ne doit être modifié ou réparé par des personnes non qualifiées. La santé et la sécurité de l'utilisateur en dépendent !

🧺🧼🧻🧺 NETTOYAGE : Lavage en machine à 40 °C (100 °F). Ne pas utiliser d'eau de Javel. Séchage à la machine à basse température, ou bien étendre et égoutter. Ne pas repasser. Pour éviter de rayer le produit et la machine, placer le produit dans un sac en toile lors du lavage.

GARANTIE : Ce dispositif est assorti d'une garantie limitée à vie contre les défauts d'exécution ou de fabrication dans le cadre d'utilisation normale par le consommateur initial. Contacter le fournisseur ou Bodypoint pour faire valoir la garantie.

Pour plus d'information sur ce produit ou d'autres produits Bodypoint, ou pour consulter la liste des distributeurs en dehors des États-Unis, rendez-vous sur www.bodypoint.com.

 **Bodypoint**™

EC REP

MDSS GmbH
Schiffgraben 41
D-30175 Hannover
Germany

CE

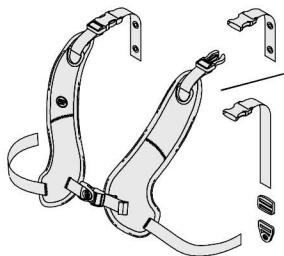

CONTENU DE L'EMBALLAGE

- Baudrier de traction avant PivotFit™
- Bride supérieure avec œillets, ou
- Bride supérieure avec glissière de réglage et raccordement d'extrémité
- Boucles Cinch-Mount™ ou Flat-Mount™
- Boucles à came (en option – réf.FS032-2)

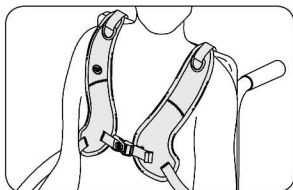

INSTALLATION

Asseoir l'utilisateur dans le fauteuil roulant et définir le bon maintien avec la ceinture pelvienne. Positionner le coussinet thoracique du baudrier PivotFit™ sur la poitrine et déployer les sangles supérieures au-dessus du dossier.

⚠ La sangle de sternum ne doit jamais être positionnée au-dessus du sternum de l'utilisateur.

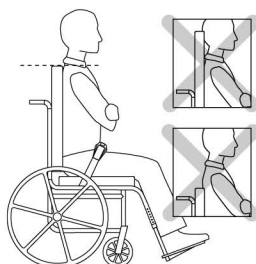

Ø 3/16-1/4"
(5-6mm)

CONDITIONS D'INSTALLATION

1. Fauteuil roulant avec un dossier plein, réglé approximativement à hauteur d'épaule.
2. Vis de montage ayant une résistance à l'arrachement minimum de 90 kg. (Non incluses.)

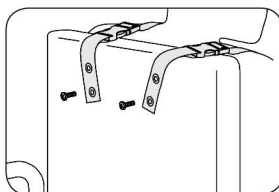

BRIDE SUPÉRIEURE AVEC OÛLETTES

1. Ajuster chaque sangle d'épaule pour un maintien confortable, en conformité avec la largeur d'épaule de l'utilisateur et sa position assise. Placer les vis de fixation pour maintenir cette position.
2. Fixer les sangles supérieures au dossier à l'aide des attaches appropriées.

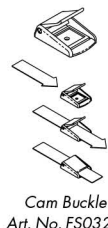
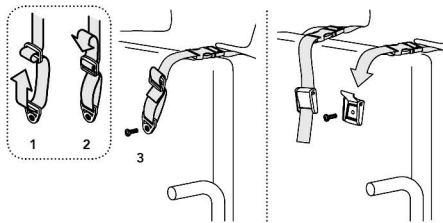

BRIDE SUPÉRIEURE AVEC GLISSIÈRE DE RÉGLAGE

Faire passer la sangle à travers la glissière de réglage et le raccordement d'extrémité comme indiqué. Fixer au dossier.

Ou

Fixer la boucle à came au dossier à l'aide des attaches appropriées. Faire passer la sangle à travers la boucle à came. Les boucles à came conviennent aux utilisateurs pesant jusqu'à 75 kg.

SANGLES INFÉRIEURES

Enrouler les sangles inférieures autour du dossier sans entraver d'autres dispositifs du fauteuil roulant. Monter les boucles entre le haut du bassin et le siège. Fixer à l'aide des attaches appropriées.

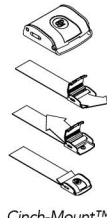
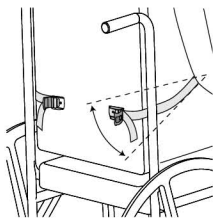

Cinch-Mount™

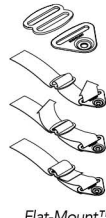

Flat-Mount™

CONTROLE DE SECURITE

Demander à l'utilisateur, correctement installé dans son fauteuil roulant, de se pencher en avant et latéralement d'un côté et de l'autre pour vérifier l'ajustement. Contrôler :

1. Bon fonctionnement des boucles et des sangles de réglage.
2. Confort – En cas de frottements au niveau du cou, changer de place les sangles supérieures
3. Position – Si trop haut ou trop bas, ajuster les sangles inférieures
4. Interférences avec d'autres dispositifs – Changer de place les sangles comme il convient pour dégager le mécanisme d'inclinaison du fauteuil, les accoudoirs, les coussinets accessoires ou les tubes d'alimentation

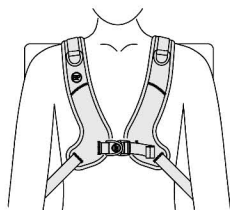

Pivotfit™ Bröstsele Med Åtdrag Framifrån

SV

ANVISNINGAR FÖR MONTERING OCH BRUK

ART NOS. SH250 & SH270

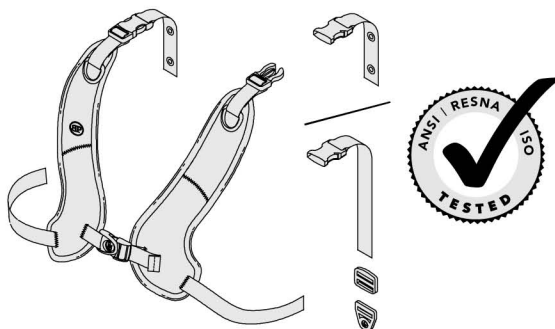

Dessa anvisningar innehåller viktig information för säker användning och underhåll av alla Bodypoint PivotFit™ Bröstselar. Ge dem till användaren eller vårdarna och kontrollera att de är förstådda.

⚠ VARNING! Produkten ska installeras och provas ut av därtill kvalificerad personal.

⚠ VARNING! På grund av risk för kvävning är det farligt att använda produkten utan att stabilisera bäckenet. Använd den alltid med ett riktigt utprovat höftbälte.

ANVÄNDNING:

⚠ VARNING! Denna produkt får endast användas för att säkert placera en person i en rullstol eller arbetsstol. Produkten är INTE avsedd att användas som säkerhetsbälte under transport, som en fasthållningsanordning för en person eller på något annat sätt som kan orsaka skada om produkten går sönder. Otillbörlig användning av produkten är ej tillåten och innebär fara.

⚠ VARNING! Om bröstselen öppnas av misstag kan brukaren falla framåt. Om användarens rörelser eller kognitiva förmåga kan leda till att selen öppnas oavsiktligt måste en vårdare alltid vara närvarande när selen används. Kontrollera att all vårdpersonal vet hur selen öppnas. Det kan ha betydelse i en nödsituation.

⚠ VARNING! Som alla nya positioneringshjälpmedel, kan produkten förändra sättet som en person sitter på. Användare måste träna vanliga aktiviteter för tryckavlastning och

kontrollera eventuella hudskador. Inte bara på ställen där produkten är i kontakt med användaren, utan också på primära tryckytor som korsben, ben och bak. Om ökad rodnad eller irritation uppstår, avbryt användningen och kontakta läkare eller behörig personal. Om det inte görs, kan allvarliga skador uppstå, som t. ex. trycksår.

UNDERHÅLL: Kontrollera regelbundet eventuellt slitage på sömmar, remmar och dynor. Om betydande slitage upptäcks, kontakta din leverantör för reparation eller ersättning från Bodypoint. Under inga omständigheter skall produkten förändras eller repareras av icke behörig person – hälsa och säkerhet står på spel!

🧺🔥🚰🧼 RENGÖRING: Maskintvätt, 40°C. Får ej blekas. Torktumla vid låg temperatur eller droptorka. Får ej strykas. Om produkten placeras i en tvättpåse undviker man skador på produkten och maskinen.

GARANTI: Produkten har en livstidsgaranti mot brister i tillverkning och material som kan uppstå vid normal användning av den ursprungliga användaren. Kontakta din leverantör eller Bodypoint i garantiärenden.

För mer information om Bodypoints produkter kontakta leverantören. Information finns även på www.bodypoint.com som också innehåller en lista med distributörer utanför USA.

 Bodypoint™



MDSS GmbH
Schiffgraben 41
D-30175 Hannover
Germany



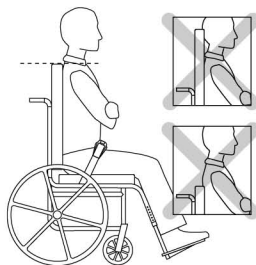
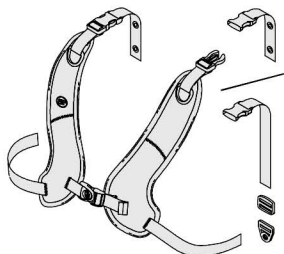

FÖRPACKNINGEN INNEHÅLLER:

- PivotFit™ Bröstsele med åtdrag framifrån
- Övre band med öljetter, eller
- Övre band med sölja och trekant
- Monteringsdelar: Bandlås med lock eller Trekant och sölja
- Bandlås av plast – endast för selar med åtdrag bakifrån (art nr FS032)

INSTALLATIONSKRAV

1. Rullstol med ett stadigt ryggstöd i ungefärlig axelhöjd.
2. Monteringskruvar med en dragstyrka på minst 90 kg. Medföljer inte i förpackningen.

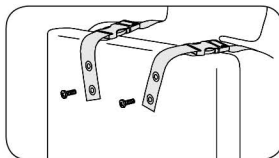
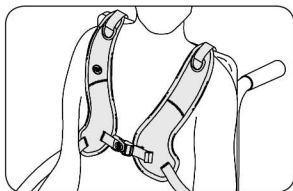

MONTERING

Placera brukaren i stolen och finn en bra sittställning med användning av ett höftbälte. Läggt PivotFit™ Bröstselen över kroppen och drag de övre banden mot ryggstödet. Δ Det tvärgående bröstbandet skall aldrig vara högre upp än användarens bröstben.

ÖVRE BAND MED ÖLJETTER

1. Justera varje axelband så att brukaren finner det bekvämt med hänsyn till axelbredd och sittställning. Märk upp skruvarnas placering för att bibehålla den valda sittställningen.
2. Fäst banden på ryggstödet eller motsvarande med lämpliga beslag.

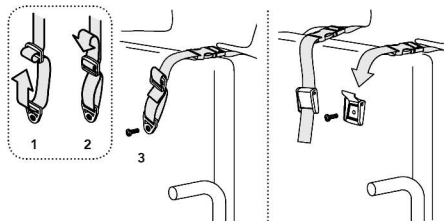

Cam Buckle
Art. No. FS032-2

ÖVRE BAND MED SÖLJA

Trä bandet genom söljan och trekanten enligt bilden. Fäst på ryggstödet. Eller
Skruva fast bandlåset av plast på ryggstödet med lämpliga fästdetaljer. Trä bandet genom bandlåset. Lämpligt för användare upp till 75 kg.

NEDRE SELBAND

Lägg de nedre banden runt ryggstödet och se till att de inte kommer i vägen för andra anordningar på stolen. Montera fästbeslagen mellan bäckenets övre del och sitsen. Använd lämpliga fästankordningar.

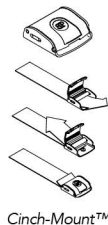
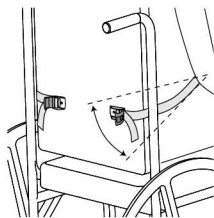

Cinch-Mount™

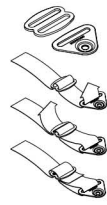

Flat-Mount™

SÄKERHETSKONTROLL

När användaren är korrekt placerad i rullstolen, kontrollera passningen genom att låta användaren luta sig framåt och åt sidorna. Kontrollera:

1. Att spännet och justeringsbanden fungerar korrekt.
2. Komforten. Axelbanden får inte skava mot halsen.
3. Placeringen. Om selen sitter för högt eller lågt skall de nedre banden justeras.
4. Om det finns störningar i anslutning till andra anordningar. Placera om banden efter behov för att frigöra sitsinställningar, armstöd, extra dynor, ventrikelsönder m.m.

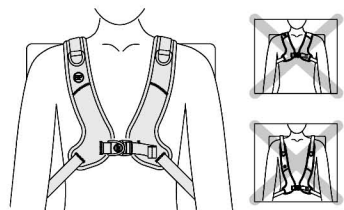

Etupuolelta Vedettävän PivotFit™

OLKAVYÖN ASENNUS- JA KÄYTTÖOHJEET

ART NOS. SH250 & SH270

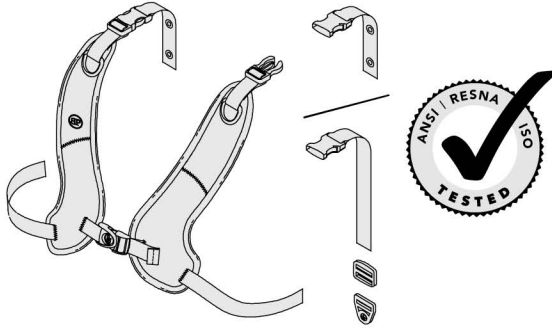

Näissä ohjeissa annetaan tärkeitä tietoja kaikkien Bodypoint PivotFit™ -olkavöiden turvallisesta käytöstä ja huollosta. Anna nämä ohjeet käyttäjälle tai hoitajalle ja varmista, että ne on luettu ja ymmärretty.

⚠ VAROITUS! Tuote tulee asennuttaa ja sovituttaa pätevällä kuntoutuksen asiantuntijalla.

⚠ VAROITUS! Kuristumisvaaran takia tämän tuotteen käyttö ilman lantion kiinnitystä on vaarallista – käytä tuotetta aina oikein asennetun lantiovyön kanssa.

KÄYTTÖ:

⚠ VAROITUS! Tätä tuotetta tulee käyttää ainoastaan henkilön asettamiseen pyoratuolista tai työtuoliin. Sitä ei ole tarkoitettu kuljetuksen turvalaitteeksi, henkilön rajoittamiseksi tai mihinkään muuhun tarkoitukseen, jossa sen rikkoutuminen voi aiheuttaa vahinkoja. Tämän tuotteen väärinkäyttö on vaarallista eikä se ole sallittua valmistajan toimesta.

⚠ VAROITUS! Tämän tuotteen aukeaminen vahingossa voi päästää käyttäjän kaatumaan eteenpäin. Jos käyttäjän liikkeet tai puutteet havaintokyvyyssä saattavat johtaa tuotteen aukeamiseen vahingossa, avustajan on oltava aina läsnä sitä käytettäessä. Varmista, että kaikki käyttäjän avustajat tietävät, miten tuote aukaistaan. Mikäli näin ei tehdä, avaaminen voi hätätilanteessa viivästyä.

⚠ VAROITUS! Kuten kaikki uudet istumatuet, tämäkin tuote saattaa vaikuttaa henkilön istuma-asentoon. Käyttäjien tulee jatkaa normaaleja istuinpainetta helpottavia toimintojaan

ja ihon kuntotarkastuksia. Ihotarkastuksia ei tule suorittaa ainoastaan niistä kohdista, joissa laite koskettaa käyttäjää, vaan myös kovimman paineen alaisista alueista kuten ristiluun, takareidet ja pakarat. Jos lisääntyneitä ihon punoitusta tai ärsytystä havaitaan, keskeytä tuotteen käyttö ja ota yhteys lääkäriisi tai istumisasiantuntijaasi. Mikäli näin ei tehdä, voi käyttö aiheuttaa vakavia vammoja, kuten painehaavaumia.

HUOLTO: Tarkasta ajoittain kulumisen merkit neuloksissa, vyössä ja pehmusteissa. Mikäli joissakin osissa havaitaan merkittävää kulumista, käänny jälleenmyyjäsi puoleen Bodypoint:in korjausta tai vaihtoa varten. Epäpäteivät henkilöt eivät missään tapauksessa saa muokata tai korjata tuotetta – se voi aiheuttaa terveys- ja turvallisuusriskejä!

🧺👕🧺🧺 PUHDISTUS: Lämmin konepesu, 40°C (100°F). Älä valkaise. Rumpukuivaus alhaisessa lämpötilassa tai kuivaus narulla. Älä silitä silitysraudalla. Tuotteen laittaminen kangaspussissa pesuun auttaa ehkäisemään tuotteen ja pesukoneen naarmuuntumista.

TAKUU: Tällä tuotteella on rajoitettu elinikäinen takuu, joka koskee valmistus- ja materiaalivirheitä normaalissa, alkuperäisen ostajan käytössä. Käänny jälleenmyyjäsi tai Bodypoint:in puoleen takuuasioissa.

Halutessasi lisätietoja tästä ja muista Bodypoint-tuotteista sekä Yhdysvaltojen ulkopuolisista jälleenmyyjistä, vieraile sivulla www.bodypoint.com.

BP Bodypoint®

EC REP

MDSS GmbH
Schiffgraben 41
D-30175 Hannover
Germany

CE

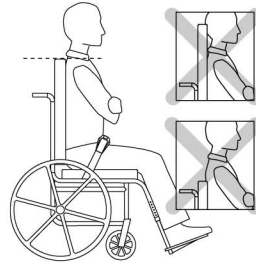
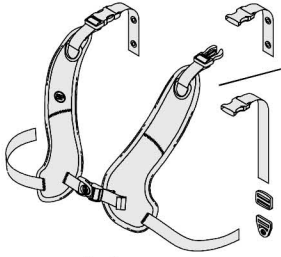

PAKKAUKSEN SISÄLTÖ

- Etupuolelta vedettävä PivotFit™-olkavyö
- Ylähihna, jossa on pienet metallirenkaat, tai
- Ylähihna, jossa on liukusäädin ja kiristyspidike
- Takapuolelta vedettävä PivotFit™-olkavyö
- Cinch-Mount™ tai Flat-Mount™-kiinnittimet
- Cam soljet (Lisäosa – Osanro. FS032-2)

ASENNUSVAATIMUKSET

1. Pyörätuoli, jossa kiinteä selkänoja on asetettu noin olan korkeudelle.
2. Säätoruuvit, joiden irrotusvoima on vähintään 90kg (200lbs). Ei sisälly pakkaukseen.

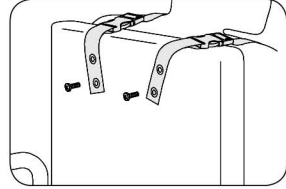
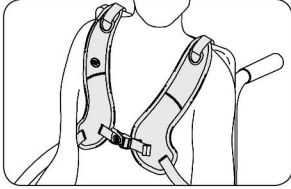

ASENTAMINEN

Aseta käyttäjä istumaan pyörätuoliin ja varmista oikea asento lantion tukivyöllä. Aseta PivotFit™-olkavyön pehmuste rinnalle ja taittele ylemmät hinnat selkänojan yli. Δ Rintalastahihna ei saa koskaan nousta käyttäjän rintalastan yläpuolelle.

YLÄHIHNA, JOSSA ON PIENET METALLIRENKAAT

1. Säädä jokainen olkahihna mukavasti käyttäjän olkapään leveyden ja istumisasennon mukaisesti. Vakauta asento kiinnittämällä asennusruuvit.
2. Kiinnitä selkänoja käyttämällä soveltuvia kiinnityslaitteita.

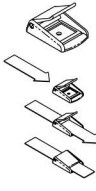
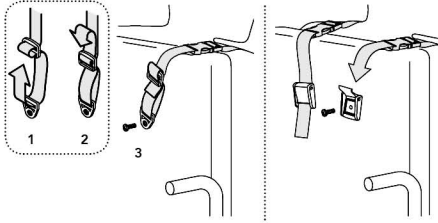

Cam Buckle
Art. No. FS032-2

YLÄHIHNA, JOSSA ON LIUKUSÄÄDIN

Pujota kangashihna liukusäätimen ja kiristyspidikkeen läpi esitetyn mukaisesti. Kiinnitä takanojaan.

TAI

Kiinnitä nokkasolki takanojaan sopivien kiinnikkeiden avulla. Pujota kangashihna nokkasoljen läpi. Nokkasoljet soveltuvat enintään 75 kg:n painoisille käyttäjille.

ALAHIHNAT

Kiedo alahihnat selkänojan ympäri niin, etteivät ne estä muita pyörätuolin laitteita. Aseta päiden kiinnikkeet lantion yläosan ja istuimen väliin. Kiinnitä sopivilla kiinnittimillä.

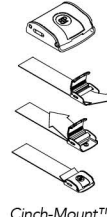
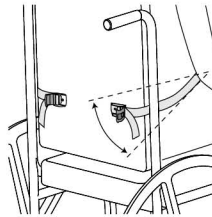

Cinch-Mount™



Flat-Mount™

TURVATARKASTUS

Vyön ollessa asetettuna oikein pyörätuoliin, pyydä käyttäjää nojaamaan eteenpäin ja kummallekin puolelle tarkistaaksesi sen kiristyksen. Tarkista:

1. Soljen ja säätohinojen normaaloitoiminta.
2. Mukavuus – Mikäli ylähihnat hankaavat kaulaa, aseta ne uudelleen.
3. Asento – Mikäli tuki on liian korkealla tai alhaalla, säädä alahihnoja.
4. Muiden laitteiden häirintä – Aseta hinnat uudelleen tarpeen mukaan istuimen kaltevuusmekanismin, käsinojen, lisäpehmusteiden tai syöttöputkien toimintojen varmistamiseksi.

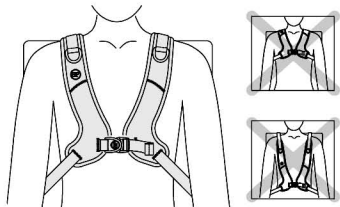

PivotFit™ Schultergurt mit Vorderzug

INSTALLATIONS- UND BENUTZERANLEITUNG

ART NOS. SH250 & SH270

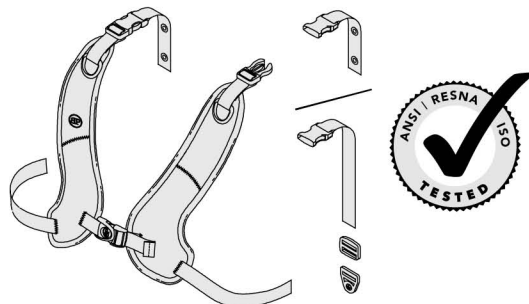

Diese Anleitungen enthalten wichtige Informationen über die sichere Benutzung und Wartung sämtlicher Bodypoint PivotFit™ Schultergurte. Stellen Sie diese Anleitung dem Benutzer oder dem Pflegepersonal zur Verfügung und besprechen Sie den Inhalt, um sicherzustellen, dass die Anleitung verstanden wurde.

⚠ ACHTUNG! Die Produkte sind von einem Fachmann für orthopädische Technik zu installieren und anzupassen.

⚠ ACHTUNG! Wegen der Strangulationsgefahr ist es gefährlich, dieses Produkt zu benutzen, ohne das Becken vorher zu stabilisieren – benutzen Sie immer einen richtig befestigten Becken-Haltegurt.

GEBRAUCH:

⚠ ACHTUNG! Dieses Produkt ist nur zu verwenden, um eine Person in einem Rollstuhl oder Arbeitsstuhl zu positionieren. Es dient NICHT als Sicherheitsvorrichtung während des Transports, und nicht als Rückhaltevorrichtung oder als sonstige Anwendung, bei der durch falsche Handhabung Verletzungen entstehen könnten. Ein Missbrauch dieses Produkts ist nicht zulässig und nicht sicher.

⚠ ACHTUNG! Ein unbeabsichtigtes Öffnen dieses Produkts kann dazu führen, dass der Benutzer nach vorne herabstürzt. Wenn die Bewegungen oder die kognitiven Fähigkeiten des Benutzers zu einem unbeabsichtigten Öffnen führen könnten, muss während der Verwendung ständig ein Pfleger anwesend sein. Stellen Sie sicher, dass alle Pflegepersonen darüber informiert sind, wie man dieses Produkt löst. Andernfalls kann es bei Notfällen zu Verzögerungen kommen.

⚠ ACHTUNG! Wie bei jeder neuen Sitzhaltungsunterstützung kann sich durch das Produkt die Art und Weise, wie eine Person sitzt, verändern. Benutzer müssen weiterhin regelmäßige Aktivitäten zur Druckentlastung und Hautzustandsüberprüfungen durchführen. Dies darf sich nicht auf den Bereich

beschränken, an dem das Produkt den Benutzer berührt, sondern muss auch für die wichtigsten Druckaufgabebereiche wie das Kreuzbein, die Beine und das Gesäß erfolgen. Wenn eine verstärkte Hautrötung oder Hautirritationen auftreten, verwenden Sie das Produkt nicht weiter, und konsultieren Sie Ihren Arzt oder Ihren Sitzspezialisten. Anderenfalls können daraus ernsthafte Verletzungen wie z.B. Druckgeschwüre resultieren.

WARTUNG: Prüfen Sie die Nähte, das Gurtband und die Polster regelmäßig auf Abnutzungerscheinungen. Wenden Sie sich bei deutlichen Abnutzungerscheinungen an den Hersteller, der eine Reparatur oder einen Ersatz durch Bodypoint veranlassen wird. Das Produkt darf keinesfalls von nicht qualifizierten Personen verändert oder repariert werden – die Gesundheit und Sicherheit des Benutzers hängen an diesem Gurt!

☰☱☲☳☴☵☶☷ REINIGEN: Maschinenwäsche, warm, 40° C (100° F). Nicht bleichen. Trocknen im Wäschetrockner bei niedriger Temperatur oder Lufttrocknung. Nicht bügeln. Durch die Verwendung eines Kleiderbeutels für das Produkt können Kratzer am Produkt und in der Maschine vermieden werden.

GARANTIE: Für dieses Produkt besteht eine eingeschränkte Gewährleistung auf Fehler in Material und Verarbeitung, die bei bestimmungsgemäßem Gebrauch durch den ursprünglichen Kunden entstehen. Wenden Sie sich im Garantiefall an den Lieferant oder Bodypoint.

Weitere Informationen über Bodypoint Produkte und eine Liste der Vertreter außerhalb der USA befinden sich auf der Webseite www.bodypoint.com.

 **Bodypoint**®

EC REP

MDSS GmbH
Schiffgraben 41
D-30175 Hannover
Germany

CE

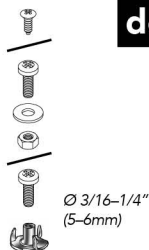
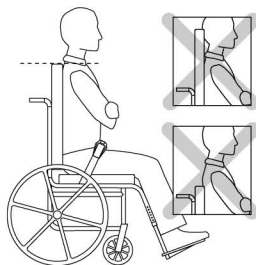
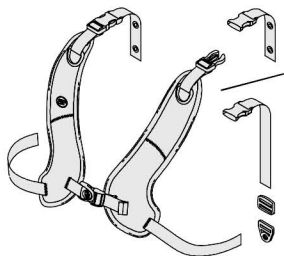

PACKUNGSIHALT

- PivotFit™ Schultergurt mit Vorderzug
- Hoher Streifen mit Dichtungen oder
- Hoher Streifen mit Schiebejustierer und Anschlussteil
- Cinch-Mount™ oder Flat-Mount™ Endbeschläge
- Klemmschnallen (Optional – Art. Nr. FS032-2)

ANFORDERUNGEN FÜR DIE INSTALLATION:

1. Ein Rollstuhl mit einem soliden Rücken, der ungefähr auf Schulterhöhe eingestellt ist.
2. Befestigungsschrauben mit einer Mindestabreißkraft von 90 kg (200 lbs). Die Schrauben sind nicht im Paket enthalten.

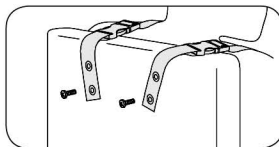
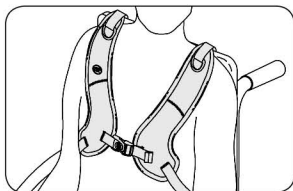

MONTAGE

Setzen Sie den Patienten in den Rollstuhl und bringen Sie ihn mit Hilfe des Becken-Haltergurt in die richtige Sitzposition. Platzieren Sie das PivotFit™ Schultergurtpolster auf der Brust und ziehen Sie die oberen Gurte über die Rückenlehne.

HOHER STREIFEN MIT DICHTUNGEN

1. Passen Sie jeden Schultergurt angenehm sitzend an und beachten Sie dabei Schulterbreite und Sitzposition des Benutzers. Kennzeichnen Sie für Befestigungsschrauben, um diese Position zu halten.
2. Befestigen Sie sie am Rücken des Rollstuhls. Benutzen Sie geeignete Befestigungselemente.

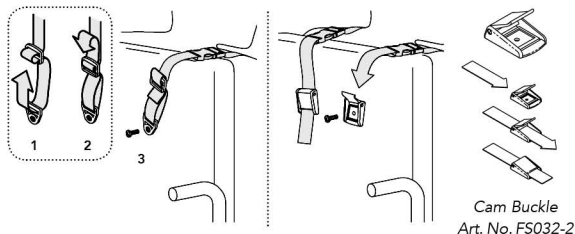

HOHER STREIFEN MIT SCHIEBEJUSTIERER

Gewebegurt durch Schiebejustierer und Anschlussteil wie abgebildet. An Sitzlehne befestigen.

Oder Befestigen Sie das Gurtschloss mit passenden Halterungen an der Sitzlehne. Ziehen Sie den Streifen durch das Gurtschloss. Gurtschlösser sind geeignet für Benutzer mit bis zu 75 kg.

Cam Buckle
Art. No. FS032-2

UNTERE GURTE

Wickeln Sie die unteren Gurte um den Rücken des Rollstuhls, ohne dabei andere Vorrichtungen am Rollstuhl zu behindern. Endbeschläge zwischen dem oberen Bereich des Beckens und dem Sitz anbringen. Mithilfe geeigneter Befestigungselemente befestigen.

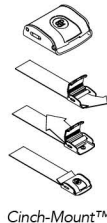
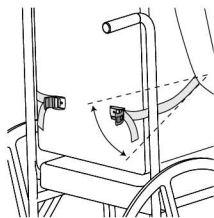

Cinch-Mount™

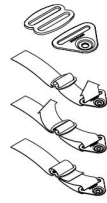

Flat-Mount™

SICHERHEITSPRÜFUNG

Wenn der Gurt ordnungsgemäß am Rollstuhl befestigt wurde, kann sich der Benutzer nach vorne oder seitlich lehnen, um den korrekten Sitz zu prüfen. Prüfen Sie:

1. Normale Funktion der Schnallen und Befestigungsriemen.
2. Komfort – Falls der Gurt den Hals irritiert, stellen Sie die oberen Gurte erneut ein.
3. Position – sollte der Gurt zu hoch oder niedrig befestigt sein, passen Sie die unteren Gurten an.
4. Störungen mit anderen Geräten – Bringen Sie die Gurte neu an, sofern erforderlich, um den Sitzneigungsmechanismus, die Armlehnen, Zubehörteile oder Speiseschläuche in ihren Funktionen nicht zu behindern.

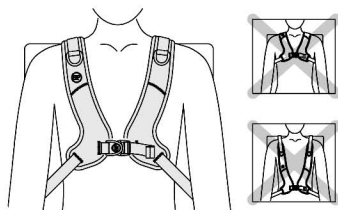

Installazione Della Cinghia a Bretellaggio Pivotfit™

A SERRAGGIO ANTERIORE E ISTRUZIONI PER L'UTENTE

ART NOS. SH250 & SH270

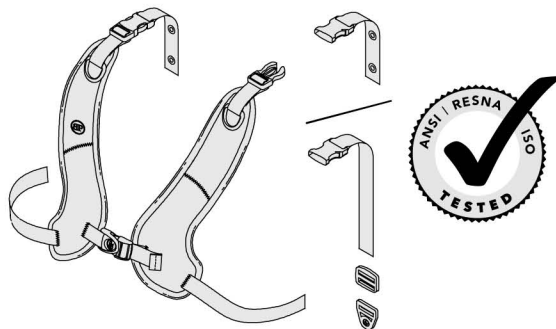

Queste istruzioni forniscono informazioni importanti per la sicurezza d'uso e la manutenzione di tutti i bretellaggi PivotFit™ Bodypoint. Consegnare le istruzioni all'utente o al suo assistente e verificare che siano comprese.

⚠ AVVERTENZA! Il prodotto deve essere installato e fatto indossare da un tecnico qualificato per la riabilitazione.

⚠ AVVERTENZA! A causa del rischio di soffocamento, è pericoloso utilizzare questo prodotto senza stabilizzare la pelvi; utilizzare sempre con una cinghia di supporto pelvico correttamente indossata.

UTILIZZO:

⚠ AVVERTENZA! Il prodotto è destinato unicamente al posizionamento di una persona su una carrozzina o una sedia da lavoro. Il prodotto NON è destinato all'uso come cintura di sicurezza per il trasporto, come dispositivo di immobilizzazione per la sicurezza o per qualsiasi altra applicazione in cui il mancato funzionamento potrebbe provocare lesioni. L'uso non appropriato del prodotto è vietato e pericoloso.

⚠ AVVERTENZA! Lo sgancio accidentale di questo prodotto può far cadere l'utente in avanti. Se i movimenti o le abilità cognitive dell'utente possono portare ad un'apertura accidentale, durante l'uso deve essere sempre presente un assistente. Verificare che tutti gli assistenti sappiano come slacciare il prodotto per non ritardarne lo sgancio in caso di emergenza.

⚠ AVVERTENZA! Come per qualsiasi nuovo sostegno per la postura da seduti, questo prodotto può modificare il modo in cui una persona sta seduta. Gli utenti devono continuare a praticare regolarmente attività per alleviare la

pressione e controllare l'integrità della cute, non solo nei punti di contatto del prodotto con l'utente, ma anche in zone soggette a pressione quali quella sacrale, gli arti inferiori e i glutei. Se si verificano arrossamenti o irritazioni della cute, interrompere l'uso e consultare il proprio medico o lo specialista della postura, per prevenire lesioni gravi, quali le ulcere da pressione.

MANUTENZIONE: Controllare periodicamente che le cuciture, il tessuto e le imbottiture non siano usurati. Se si rilevano segni di usura, contattare il fornitore per una riparazione qualificata o per la sostituzione da parte della Bodypoint. In nessun caso il prodotto deve essere alterato o riparato da persone non qualificate: ne va della salute e della sicurezza dell'utente!

☒☒☒☒ PULIZIA: Lavare in lavatrice, con acqua tiepida, a 40°C (100°F). Non candeggiare. Utilizzare l'asciugatrice a bassa temperatura, oppure appendere e lasciare asciugare. Non stirare. Collocare il prodotto all'interno di un sacchetto di stoffa durante il lavaggio, per evitare graffi alla macchina e al prodotto stesso.

GARANZIA: Il prodotto è coperto da una garanzia a vita limitatamente a difetti nei materiali e nella fabbricazione che sorgessero con un normale utilizzo da parte del consumatore originale. Per le richieste in garanzia, contattare il proprio fornitore o Bodypoint, Inc.

Per maggiori informazioni su questo o su altri prodotti Bodypoint, e per un elenco di distributori al di fuori degli USA, visitare www.bodypoint.com

BP Bodypoint®

EC REP

MDSS GmbH
Schiffgraben 41
D-30175 Hannover
Germany

CE

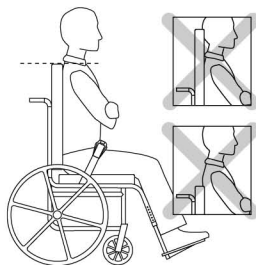
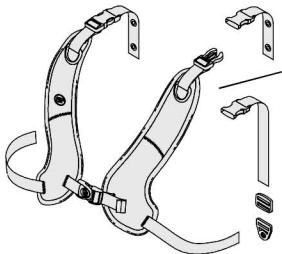

Ø 3/16-1/4"
(5-6mm)

CONTENUTO DELLA CONFEZIONE

- Cinghia a bretellaggio PivotFit™ a serraggio anteriore
- Cinghia superiore con occhielli, oppure
- Cinghia superiore con adattatore scorrevole e fibbia
- Attacchi Cinch-Mount™ o Flat-Mount™
- Fibbie a camma (opzionale - Art. No. FS032-2)

REQUISITI PER L'INSTALLAZIONE

1. Carrozzina con schienale rigido posto approssimativamente all'altezza delle spalle.
2. Viti di montaggio con una forza minima di estrazione di 90 kg (200 lb). Non incluse nella confezione.

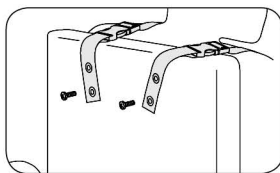
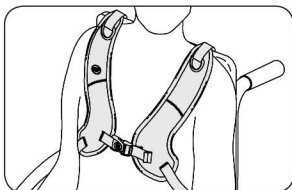

INSTALLAZIONE

Far sedere l'utente sulla carrozzina e stabilire una corretta postura con la cintura pelvica. Posizionare l'imbottitura del bretellaggio PivotFit™ sul torace e disporre le cinghie superiori sopra lo schienale. Δ La cinghia sternale non deve mai superare l'altezza dello sterno dell'utente.

CINGHIA SUPERIORE CON OCCHIELLI

1. Regolare ogni cinghia sulle spalle in modo che sia aderente e comoda adattandola alla larghezza della spalla del paziente e alla sua posizione da seduto. Contrassegnare la posizione delle viti di montaggio per mantenere la posizione.
2. Collegare le cinghie superiori allo schienale utilizzando dispositivi di fissaggio adatti.

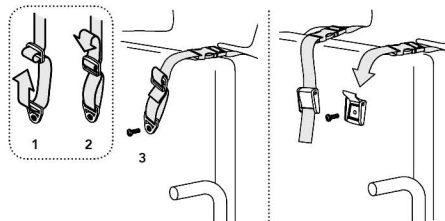

Cam Buckle
Art. No. FS032-2

CINGHIA SUPERIORE CON ADATTATORE SCORREVOLE

Far scorrere la fettuccia attraverso l'adattatore scorrevole e la parte terminale come mostrato. Collegare allo schienale.

○ Collegare la fibbia a camma allo schienale utilizzando dispositivi di fissaggio adatti. Far passare la fettuccia attraverso la fibbia a camma. Le fibbie a camma sono adatte per utenti che pesano fino a 75 kg.

CINGHIE INFERIORI

Avvolgere le cinghie inferiori attorno allo schienale senza bloccare gli altri dispositivi della carrozzina. Collocare i raccordi terminali tra la parte superiore del bacino e il sedile. Collegare utilizzando dispositivi di fissaggio idonei.

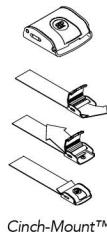
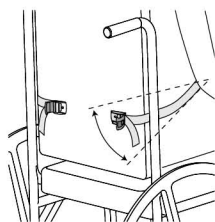

Cinch-Mount™

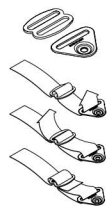

Flat-Mount™

CONTROLLO DI SICUREZZA

Dopo che l'utente si è seduto correttamente sulla sedia, farlo sporgere in avanti e di lato per controllare la vestibilità. Controllare quanto segue:

1. Il normale funzionamento della fibbia e delle cinghie di regolazione.
2. Comfort - In caso di strofinio sul collo, riposizionare le cinghie superiori.
3. Posizione - In caso di altezza eccessiva o insufficiente, regolare le cinghie inferiori.
4. Interferenza con altri dispositivi - Riposizionare le cinghie secondo il caso per non intralciare il meccanismo di inclinazione del sedile, i braccioli, i supporti accessori o i tubi di alimentazione.

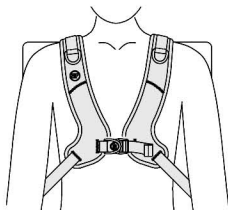

De Ombro PivotFit™ Com Tracção à Frente

ART NOS. SH250 & SH270

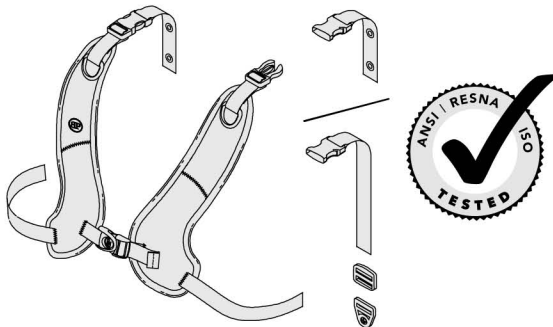

Estas instruções fornecem informações importantes para a utilização e manutenção em segurança de todos os arneses de ombro Bodypoint PivotFit™. Forneça estas instruções ao utilizador ou ao seu cuidador e analise-as para se certificar de que são compreendidas.

⚠ AVISO! O produto deve ser instalado e ajustado por um técnico de reabilitação qualificado.

⚠ AVISO! Devido ao risco de asfixia, é perigoso utilizar este produto sem estabilização da pélvis – utilize sempre um cinto de suporte pélvico devidamente colocado.

UTILIZAÇÃO:

⚠ AVISO! Este produto deve ser utilizado apenas para posicionar uma pessoa numa cadeira de rodas ou cadeira de trabalho. NÃO se destina a ser usado como dispositivo de segurança, como dispositivo de imobilização pessoal ou qualquer outra aplicação em que a sua falha resultaria em ferimentos. A utilização indevida deste produto não é autorizada e não é segura.

⚠ AVISO! A libertação accidental deste produto pode deixar o utilizador cair para a frente. Se os movimentos do utilizador ou capacidades cognitivas puderem levar a uma libertação accidental, tem de estar sempre presente um cuidador durante a utilização. Certifique-se de que todos os cuidadores sabem desapertar o equipamento. Se não souberem, isso pode atrasar a libertação numa situação de emergência.

⚠ AVISO! Como em qualquer novo suporte, este produto pode alterar a forma como a pessoa se senta. Os utilizadores devem continuar a praticar atividades regulares de alívio de pressão e fazer

verificações da integridade da pele, não só onde este produto entra em contato com o utilizador, mas também em áreas principais sujeitas a pressão, tais como o sacro, as pernas e as nádegas. Se surgir vermelhidão ou irritação da pele, não continuar a usar e consultar o médico ou o especialista de colocação. poderá levar a ferimentos graves, tais como úlceras de pressão.

MANUTENÇÃO: Verifique periodicamente se existem sinais de desgaste nas zonas cosidas, no forro e nas almofadas. Se encontrar um desgaste significativo, contactar o fornecedor para obter uma reparação qualificada ou a sua substituição pela Bodypoint. Em caso algum deve este produto ser alterado ou reparado por pessoas não qualificadas – a sua saúde e segurança dependem disso!

☰☀☑✉ LIMPEZA: Lavar à máquina, quente, 40°C (100°F). Não utilizar lixívia. Secar a baixa temperatura ou secar pendurado. Não passar a ferro. Colocar o produto dentro de um saco de pano durante a lavagem ajuda a evitar os riscos no produto e na máquina.

GARANTIA: Este produto engloba uma garantia vitalícia limitada contra defeitos de fabrico e materiais sob utilização normal pelo comprador original. Contacte o fornecedor ou a Bodypoint, Inc. para reclamações da garantia.

Para mais informações sobre os produtos Bodypoint e uma lista de distribuidores fora dos EUA, consultar www.bodypoint.com.

Bodypoint™

EC REP

MDSS GmbH
Schiffgraben 41
D-30175 Hannover
Germany

CE

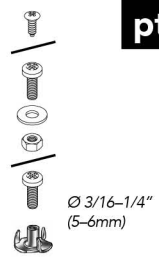
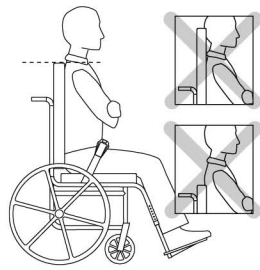
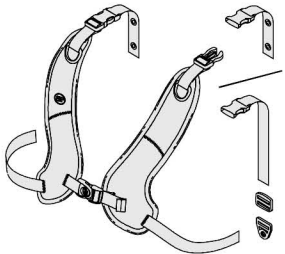

CONTEÚDO DA EMBALAGEM

- Arnês de ombro PivotFit™ com tracção à frente
- Correia superior com ilhós ou
- Correia superior com regulador deslizante e remate
- Extremidades de apoio Cinch-Mount™ ou Flat-Mount™
- Fechos de Segurança (Opcional - art.º n.º FS032-2)

REQUISITOS DE INSTALAÇÃO

1. Cadeira de rodas com uma apoio lombar definido aproximadamente à altura dos ombros.
2. Parafusos de montagem com um mínimo de força de resistência de 90kg (200lbs). Não incluídos na embalagem.

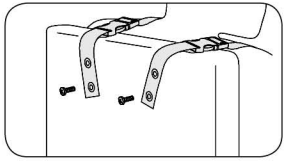
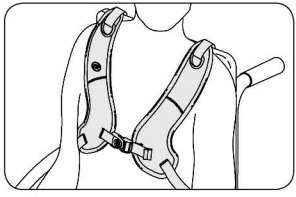

INSTALAÇÃO

Sente o utilizador na cadeira de rodas e estabeleça a postura correcta com o cinto de apoio pélvico. Coloque o apoio do Arnês de Ombro PivotFit™ sobre o peito e passe as correias superiores por cima do apoio dorsal.

⚠ A correia do esterno nunca deve ficar acima do esterno do utilizador.

CORREIA SUPERIOR COM ILHÓS

1. Ajuste cada uma das correias de ombro para que fiquem confortáveis, de acordo com a largura dos ombros do utilizador e com a sua posição sentado. Marque os parafusos de montagem para manterem esta posição.
2. Prenda ao apoio lombar, utilizando os elementos de fixação adequados.

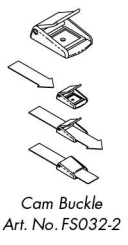
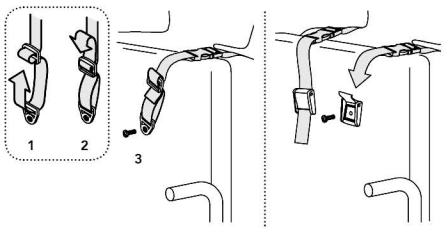

CORREIA SUPERIOR COM REGULADOR DESLIZANTE

Passo o cinto pelo ajustador deslizante e remate conforme ilustrado. Fixe ao apoio lombar.

Ou

Prenda o fecho de segurança ao apoio lombar utilizando os elementos de fixação adequados. Passe o cinto pelo fecho de segurança. Os fechos de segurança são adequados para utilizadores com um peso até 75 kg.

FITAS INFERIORES

Enrole as fitas inferiores à volta do apoio lombar sem obstruir outros dispositivos na cadeira de rodas. Monte os encaixes da extremidade entre o topo da palve e o assento. Engate usando fixadores adequados.

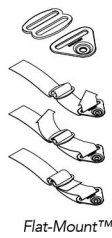
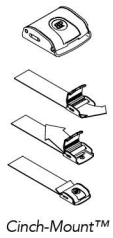
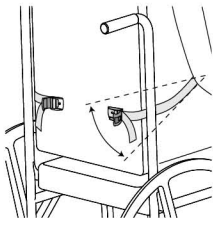

VERIFICAÇÃO DE SEGURANÇA

Quando devidamente colocado na cadeira de rodas, o utilizador deve inclinar-se para a frente e de um lado para o outro para verificar o ajuste. Verificar:

1. Normal funcionamento das fivelas e correias de ajuste.
2. Conforto – Se houver fricção no pescoço, recolocar as fitas superiores.
3. Posição – Se demasiado alto ou baixo, ajustar os pontos de fixação.
4. Interferência com outros dispositivos – Se necessário recolocar as fitas de forma a não interferir com: mecanismo de inclinação, apoios dos braços, almofadas acessórias ou tubos de alimentação.

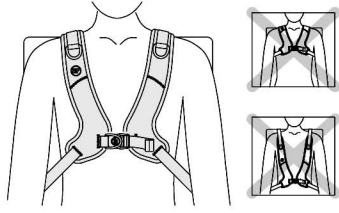

Frontreim PivotFit™ Skuldersele

INSTALLASJON OG BRUKSANVISNING

ART NOS. SH250 & SH270

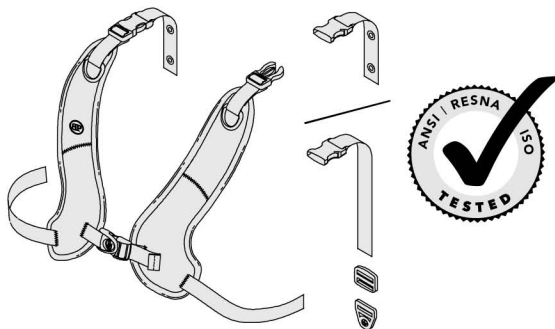

Denne bruksanvisningen inneholder viktig informasjon for trygg bruk og vedlikehold av alle Bodypoint PivotFit™-skuldersele. Gi denne bruksanvisningen til brukeren eller omsorgspersonen, og gjennomgå den sammen med dem, for å være sikker på at bruksanvisningen er forstått.

⚠ ADVARSEL! Produktet må monteres og tilpasses av instruert og kvalifisert personell.

⚠ ADVARSEL! På grunn av kvelningsrisikoen, er det farlig å bruke dette produktet uten å stabilisere hoftene – produktet må alltid brukes med et riktig tilpasset hoftebelte.

BRUK:

⚠ ADVARSEL! Dette produktet skal bare brukes til posisjonering av person i en rullestol eller arbeidsstol. Det er IKKE ment til bruk som sikkerhetsutstyr ved transport, som tvangsapparat eller til noen annen anvendelse hvor svikt kan medføre skade. Feil bruk av dette produktet er ikke autorisert og er ikke trygt.

⚠ ADVARSEL! Utisiktet frigjøring av produktet kan medføre at brukeren faller forover. Hvis brukeren bevegelser eller kognitive evner medfører utisiktet frigivelse av selen, må omsorgspersonen være tilstede til enhver tid når selen er i bruk. Sørg for at alle omsorgspersoner vet hvordan beltet skal tas av. Hvis dette ikke gjøres, kan frigjøringen av produktet bli forsinket i en nødsituasjon.

⚠ ADVARSEL! På same måte som for annet nytt sittestøtteutstyr kan dette produktet endre på hvordan en person sitter. Brukere og pleiepersonell bør sammen fortsette å øve på aktiviteter for å minske trykket og skal også påse at huden ikke får skader, ikke bare der den er i kontakt med

dette produktet, men også på steder som avtar det største trykket, slik som korsryggen, beina og rumpeballene. Hvis det oppdages at huden blir rød eller irritert må bruken stanses og legen eller kvalifisert personell må rådføres. Hvis ikke dette gjøres kan det oppstå alvorlig skade som for eksempel trykksår.

VEDLIKEHOLD: Kontrollér sømmer, veving og puter regelmessig med hensyn på tegn på slitasje. Hvis det finnes betydelig slitasje kan du ta kontakt med leverandøren for å kvalifisert reparasjon eller utskifting hos Bodypoint. Ikke under noen omstendighet skal dette produktet endres eller repareres av ukvalifisert personell. Dette kan innebære stor risiko for helse og sikkerhet!

🧺🔥🚰🗑 RENGJØRING: Maskinvask ved 40°C (100°F). Skal ikke blekes. Kan tørkes i tørketrommel ved lav temperatur eller henges til tork. Skal ikke strykes. Hvis produktet legges inne i en tøypose under vasken vil man unngå skrammer på produktet og i maskinen.

GARANTI: Dette produktet er dekket av en begrenset livstidsgaranti mot feil i utførelse og materialer som måtte oppstå ved vanlig bruk av den opprinnelige forbruker. Ta kontakt med leverandøren eller Bodypoint, Inc. hvis du har krav som du mener skal dekkes under garantien.

Se www.bodypoint.com for ytterligere informasjon om andre produkter fra Bodypoint, samt en oversikt over forhandlere utenfor USA.

 Bodypoint™



MDSS GmbH
Schiffgraben 41
D-30175 Hannover
Germany



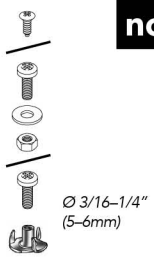
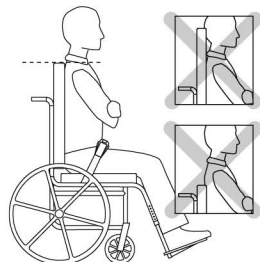
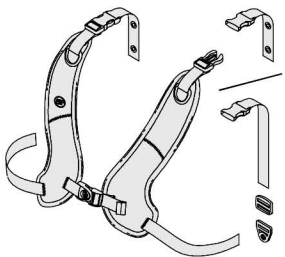

PAKKENS INNHOLD

- Frontreim PivotFit™ skuldersese
- Toppreimer med løkker, eller
- Toppreim med glidejusterer og endefester
- Endebeslag for Cinch-Mount™ eller Flat-Mount™
- Kamspenner (ekstraustyr - art. nr. FS032-2)

MONTERINGSKRAV

1. Rullestol med massiv ryggstøtte innstilt omtrent i skulderhøyde.
2. Monteringsskruer med en minimum strekkstyrke på 90 kg. Følger ikke med i pakken.

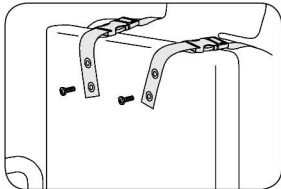
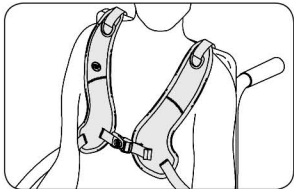

PÅSETTING

Sett brukeren i rullestolen, og bruk hoftebeltet til å sikre riktig sittestilling. Plasser puten til PivotFit™-skulderselen på brystet, og legg de øvre stroppene over ryggstøtten. Δ Brystbenstroppen må aldri ligge over brystbenet til brukeren.

TOPPREIMER MED LØKKER

1. Juster hver skulderstropp i henhold til brukers skulderhøyde og sittestilling, slik at de er behagelige for brukeren. Lag et merke for festeskrueene, slik at denne plasseringen opprettholdes.
2. Fest til ryggstøtten med passende festeordninger.

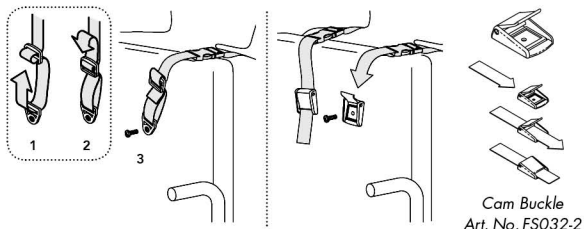

TOPPREIM MED GLIDEJUSTERER

Trå båndet gjennom glidejusterer og endefester som vist. Fest til ryggstøtte. Eller Fest kambelset til ryggstøtten med passende festeordninger. Trå båndet gjennom kambelset. Kambelset er egnet for brukere opp til 75 kg.

NEDRE STROPPER

Legg de nedre stroppene rundt ryggstøtten uten å blokkere andre deler av rullestolen. Monter endestykkene mellom øverste del av hofte og setet. Fest ved å bruke egnede festeordninger.

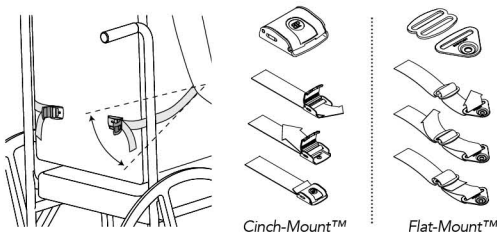

SIKKERHETSSJEKK

Når brukeren er riktig plassert i rullestolen kan han/hun lene seg forover og til siden for å kontrollere at beltet sitter godt. Påse at:

1. Beltespenne og justeringsstropper kan betjenes normalt.
2. Komfort – flytt de øvre stroppene hvis de gnis mot halsen.
3. Posisjon – dersom beltet sitter for høyt eller lavt skal forankringspunktene justeres.
4. Forstyrret annet utstyr – flytt stroppene etter behov for å frigjøre setetippingsmekanisme, armlener, ekstra polstring eller mateslanger.

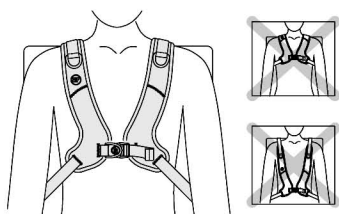

PivotFit™ Skuldelseletøj

ART NOS. SH250 & SH270

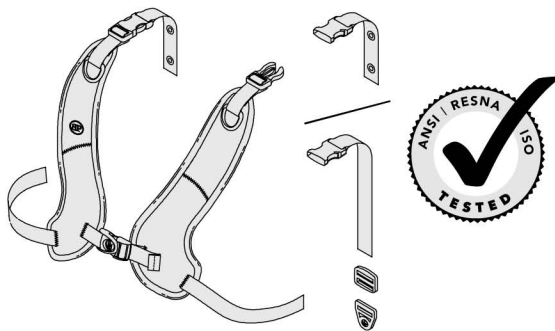

Denne vejledning indeholder vigtige oplysninger om sikker brug og vedligeholdelse af alle Bodypoint PivotFit™ skuldereleer. Giv denne vejledning til brugeren eller dennes plejeassistent og gennemgå den for at sikre, at den er forstået.

⚠ ADVARSEL! Produktet skal påsættes og tilspændes af en person der er kvalificeret inden for genoptræning.

⚠ ADVARSEL! På grund af risikoen for kvælning er det farligt at anvende dette produkt uden at støtte bækkenet. Brug altid seletøjet sammen med et korrekt påsat bælte til støtte af bækkenet.

BRUG:

⚠ ADVARSEL! Dette produkt bør kun anvendes til at placere en person i en kørestol eller kontorstol. Det må IKKE anvendes som sikkerhedsudstyr under transport, som personligt fastholdelsesudstyr eller til noget andet formål, hvor det kan forårsage tilskadekomst, såfremt det svigter. Misbrug af dette produkt er hverken godkendt eller sikkert.

⚠ ADVARSEL! Hvis dette produkt løsnes utilsigtet, kan det forårsage, at brugeren falder forover. Hvis brugerens bevægelser eller kognitive evner kan medføre, at produktet løsnes utilsigtet, skal der altid være en plejeassistent til stede i al den tid, produktet bruges. Sørg for, at al plejepersonale ved, hvordan produktet løsnes. I modsat fald kan der gå for lang tid med at løse det i en nødsituation.

⚠ ADVARSEL! Som med hvilken som helst ny sidde-support, kan dette produkt ændre den måde en person sidder på. Brugere skal fortsætte med at udøve regulære trykklindrende aktiviteter og få

kontrolleret hudintegriteten, ikke kun på det område hvor dette produkt har kontakt med brugeren, men også på de primære trykbærende områder såsom sakrum (korsbenet), benene og bagdelen. Hvis der forekommer øget rødme eller irritation, ophør brug og kontakt din læge eller siddepecialist. Undladelse af dette kan resultere i alvorlige skader, som f.eks. tryksår.

VEDLIGEHOLDELSE: Check regelmæssigt syningerne, remmene og polstringerne for tegn på slid. I tilfælde af betydeligt slid skal man kontakte sin forhandler ang. kvalificeret reparation eller udskiftning af Bodypoint. Af sundheds- og sikkerhedsgrunde må der under ingen omstændigheder foretages ændringer eller er reparationer på dette produkt af ukvalificerede personer!

🧺🔥🧼 RENGØRING: Tåler maskinvask ved 40°C (100°F). Må ikke bleges. Tørretumbles ved lav temperatur eller ved lufttørring. Må ikke stryges. Ridser i produktet og vaskemaskinen kan forhindre, ved at anbringe produktet i en stofpose ved vask.

GARANTI: Med dette produkt følger en begrænset livstidsgaranti mod defekter på fabrikation og materialer, der opstår under normal brug af den oprindelige køber. Kontakt Deres Bodypoint-forhandler ved garantisager.

Der kan indhentes yderligere oplysninger om Bodypoint-produkter, samt en liste over distributører udenfor USA, på www.bodypoint.com



MDSS GmbH
Schiffgraben 41
D-30175 Hannover
Germany



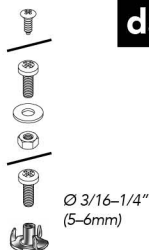
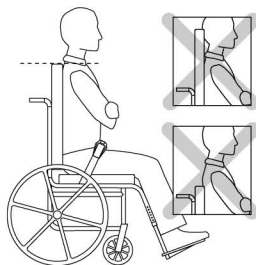
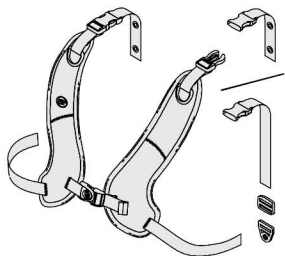

PAKKENS INDHOLD

- Forsidespændt PivotFit™ skuldersæletojl
- Øverste strop med ringe, eller
- Øverste strop med strammingsanordning og endebeslag
- Cinch-Mount™- eller Flat-Mount™-endestykker
- Kamspænder (Ekstrauststyr - art. nr. FS032-2)

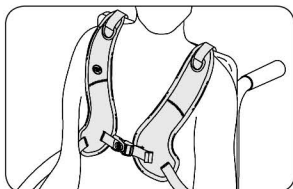

FORUDSÆTNINGER FOR PÅSÆTNING

1. Kørestol med et solidt ryglæn, som er stillet ca. i skulderhøjde.
2. Monteringskrue der mindst kan holde til et træk på 90 kg (200lbs). (Ikke medleveret i pakken.)

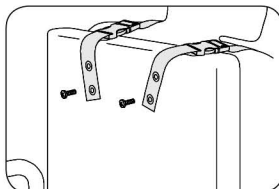

MONTERING

Sæt brugeren i kørestolen og sørg for, at han/hun sidder korrekt med bæltet til bækkenstøtte. Placer PivotFit™ skuldersæleuden over brystet og før de øverste stropper over ryglænet. Δ Sternustroppen må aldrig løfte sig over brugerens sternum.

ØVERSTE STROP MED RINGE

1. Juster hver skulderstrop så de sidder behageligt i overensstemmelse med brugerens skulderbredde og siddeposition. Sæt et mærke til monteringskrueerne mhp. at bevare denne position.
2. Fastspænd stropperne til ryglænet med egnede holdere.

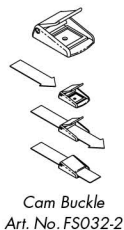
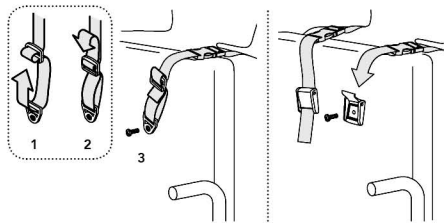

ØVERSTE STROP MED STRAMMINGSANORDNING

Før remmene gennem strammingsanordningen og endebeslagene som vist. Monter på ryglænet.

Eller
Monter gjordspændet på ryglænet ved hjælp af passende skruesikringer. Før remmene gennem gjordspændet. Gjordspænder er egnet til brugere, der vejer op til 75 kg.

NEDERSTE STROPPER

Vikl de nederste remme omkring ryglænet, uden at de derved kommer i vejen for andre anordninger på kørestolen. Monter endestykker imellem den øverste del af bækkenet og sædet. Fastgør med passende befæstninger.

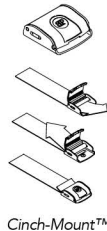
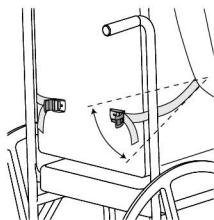

Cinch-Mount™

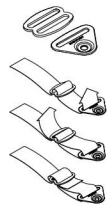

Flat-Mount™

SIKKERHEDSTJEK:

Når brugeren sidder korrekt i kørestolen, bed ham/hende om at læne sig forover og til siderne for at kontrollere pasformen. Kontroller:

1. At spænder og justeringsremmene fungerer korrekt.
2. Komfort – Hvis stropperne gnider mod halsen, skal de øverste flyttes.
3. Position – Er placeringen for høj eller for lav, skal de nederste stropper justeres.
4. Hvis der er karambolage med andre anordninger – Flyt stropperne efter behov, så de ikke kommer i vejen for sædets vippe mekanisme, armlæn, ekstra polstring eller ernæringssonder.

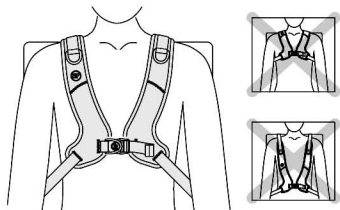

PivotFit™-Schouderharnas (Voor Verstelbaar)

nl

INSTALLATIE EN INSTRUCTIES VOOR GEBRUIK

ART NOS. SH250 & SH270

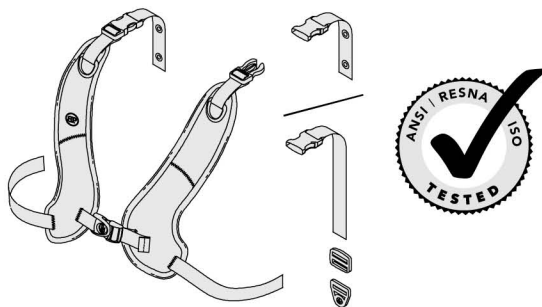

In deze handleiding vindt u belangrijke informatie over veilig gebruik en onderhoud van alle Bodypoint PivotFit™-schoudergordels. Geef deze instructies aan de gebruiker of zijn/haar verzorger en neem deze door om te verzekeren dat deze begrepen worden.

⚠ WAARSCHUWING! De riemen dienen door een revalidatiedeskundig technicien te worden geïnstalleerd.

⚠ WAARSCHUWING! Aangezien er een kans bestaat dat de gebruiker bekneld kan raken, is het gevaarlijk om dit product te gebruiken zonder dat de heupen stabiel zijn – gebruik te allen tijde een juist passende heupgordel.

GEBRUIK:

⚠ WAARSCHUWING! Dit product mag alleen gebruikt worden om personen in een rolstoel te ondersteunen. Het is NIET bedoeld voor gebruik als een transportveiligheidsinrichting, als een persoonlijk beperkingsapparaat, of in enige andere toepassing waar een verkeerde werking tot verwonding kan leiden. Verkeerd gebruik van dit product is ongeautoriseerd en onveilig.

⚠ WAARSCHUWING! Indien deze Stayflex anterieure rompfixatie spontaan losschiet, kan het gebeuren dat de gebruiker voorover valt. Als de bewegingen of cognitieve vaardigheden van de gebruiker mogelijk kunnen leiden tot het spontaan losschieten van de gordel, dient er te allen tijde tijdens gebruik van de rolstoel voorzien van heupgordel een verzorger aanwezig te zijn. Verzekert u er van dat alle verzorgers weten hoe het product moet worden losgemaakt. Indien dit niet het geval is, kan dit leiden tot vertraging bij het losmaken in een noodsituatie.

⚠ WAARSCHUWING! Zoals bij ieder nieuwe zitondersteuning, kan dit product veranderen afhankelijk van de manier waarop de gebruiker er in

zit. Continuïteit van regelmatige drukverlichting en controle van drukpunten op de huid is nodig, niet alleen waar dit product in contact komt met de gebruiker, maar ook in primaire drukbelastende gebieden zoals het heiligbeen, benen en zitbeenknobbels. Als er rode huid of huidirritatie optreedt, de riem niet meer gebruiken en de arts of rolstoel specialist raadplegen. Indien u dit niet doet, kan dit resulteren in ernstige verwondingen zoals decubitus.

ONDERHOUD: Controleer periodiek op tekenen van slijtage in het naaiwerk, de singelband, en de pads. Als significante slijtage wordt geconstateerd, neem dan contact op met uw leverancier voor gekwalificeerde reparatie of vervanging door Bodypoint. Onder geen enkele omstandigheid mag dit product worden gewijzigd of gerepareerd door ongekwalificeerde personen – gezondheid en veiligheid hangen hier van af!

REINIGING: Machinewas, warm, 40 °C (100 °F). Niet bleken. Droogtrommel, lage temperatuur of handdroog maken. Niet strijken. (Door het product in een waszak te wassen wordt voorkomen dat de riem en de machine beschadigd raken.)

GARANTIE: Dit product heeft een beperkte levensduurgarantie tegen defecten in afwerking en materialen bij normaal gebruik door de oorspronkelijke consument. Neem contact op met uw leverancier of met Bodypoint voor garantieclaims.

Kijk op www.bodypoint.com voor meer informatie over Bodypoint-producten en voor een overzicht van verkooppunten buiten de VS.

 Bodypoint®



MDSS GmbH
Schiffgraben 41
D-30175 Hannover
Germany



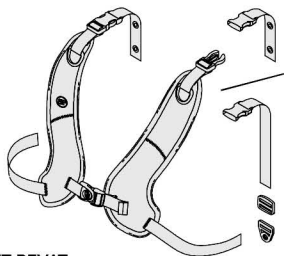

PAKKET BEVAT

- PivotFit™-schouderharnas (voor verstelbaar)
- Bovenriem met metalen oogjes of
- Bovenriem met instellingsgesp en eindspanner
- Cinch-Mount™- of Flat-Mount™-sluitingen
- Gespen (Optioneel – artikelnummer FS032-2)

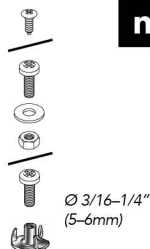
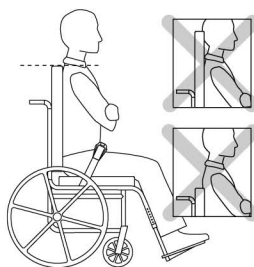

INSTRUCTIES VOOR INSTALLATIE

1. Rolstoel met een stevige rugleuning ingesteld op ongeveer schouderhoogte.
2. De bevestigingsschroeven dienen minimaal 90kg te kunnen dragen. (Niet in het pakket inbegrepen.)

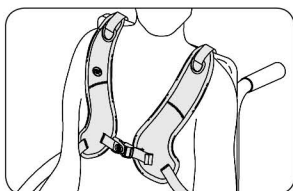

INSTALLATIE

De gebruiker in de rolstoel plaatsen en in de juiste positie plaatsen met behulp van de heupgordel. Plaats het kussentje van de PivotFit™-schoudergordel op de borst en drapeer de bovenste banden over de rugleuning.

⚠ De borstband mag nooit boven het borstbeen van de gebruiker worden geplaatst.

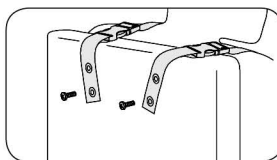

BOVENRIEM MET METALEN OOGJES

1. Pas elke schouderband aan de schouderbreedte en de zitpositie van de gebruiker aan voor een comfortabele pasvorm. Markeer de bevestigingsschroeven om deze positie te behouden.
2. Bevestig de bovenste riemen aan de rugleuning en gebruik hierbij de daarvoor geschikte sluitingen.

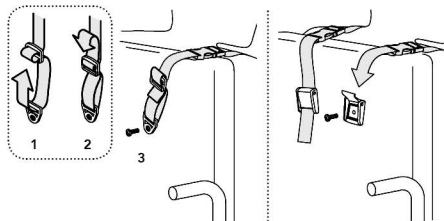

Cam Buckle
Art. No. FS032-2

BOVENRIEM MET INSTELLINGSGESP

Voer de band door de instellingsgesp en eindspanner zoals aangegeven. Bevestig op de rugleuning.

OF

Bevestig de gordelsluiting met behulp van geschikte schroeven aan de rugleuning. Voer de band door de gordelsluiting. Gordelsluitingen zijn geschikt voor gebruikers tot 75 kg.

ONDERRIEMEN

Bind de onderriemen rond de rugleuning zonder de andere hulpmiddelen van de rolstoel te hinderen. Plaats de sluitingen tussen de bovenkant van het bekken en de zitting. Bevestig met behulp van geschikte haken/schroeven aan de rugleuning.

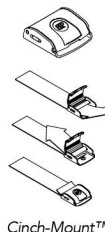
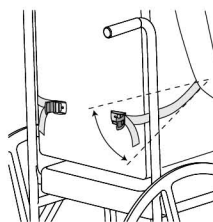

Cinch-Mount™

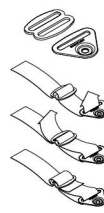

Flat-Mount™

VEILIGHEIDSCONTROLE

Als de gebruiker eenmaal in de rolstoel zit, laat hem/haar dan voorover buigen en van links naar rechts om te controleren of de afstelling juist is. Let op:

1. Normaal functioneren van gesp en riemen.
2. Comfort – Als de riemen in de nek schuren, verplaats dan de bovenste riemen.
3. Positionering – Indien de gordel te hoog of te laag zit, dan onderste riemen aanpassen.
4. Hinderen met andere hulpstukken– Verplaats indien nodig de riemen om het verstelmechanisme, de armleningen, bijbehorende kussentjes of voedingslangetjes om deze vrij baan te geven.

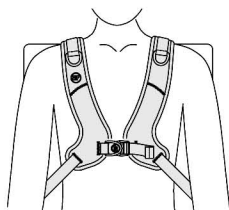

Ramenního Postroje PivotFit™ S Předním Tahem

ART NOS. SH250 & SH270

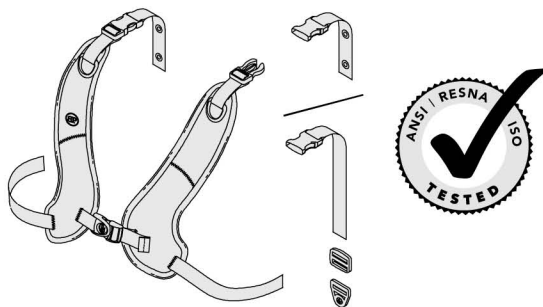

Tyto pokyny poskytují důležité informace pro bezpečné používání a údržbu všech postrojů Bodypoint PivotFit™ Shoulder Harness. Předajte tyto pokyny uživateli nebo jeho pečovateli a ujistěte se, že jim porozuměli.

⚠ VAROVÁNÍ! Výrobek by měl instalovat a nasazovat kvalifikovaný rehabilitační pracovník.

⚠ VAROVÁNÍ! Vzhledem k riziku udušení je nebezpečné používat tento produkt bez stabilizace páneve – vždy jej používejte se správně nasazeným pánevním podpurným pásem.

POUŽÍVÁNÍ:

⚠ VAROVÁNÍ! Tento výrobek by se měl používat pouze k polohování osob v kolečkovém křesle.

NENÍ určen k použití jako přepravní bezpečnostní zařízení, jako zařízení k omezení pohybu osob, ani k jinému účelu, kde by jeho selhání mohlo způsobit zranění. Nesprávné použití tohoto výrobku je neoprávněné a nebezpečné.

⚠ VAROVÁNÍ! Náhodné uvolnění tohoto výrobku může způsobit, že uživatel přepadne dopředu. Pokud by pohyby nebo kognitivní schopnosti uživatele mohly vést k náhodnému uvolnění, musí být při používání vždy přítomen pečovatel. Ujistěte se, že všichni pečovatelé vědí, jak produkt rozepnout. Pokud by to nevěděli, mohlo by dojít ke zpoždění při uvolňování pacienta v nouzové situaci.

⚠ VAROVÁNÍ! Stejně jako každý nový prostředek k podpoře sezení může tento výrobek změnit způsob sezení uživatele. Uživatelé musí i nadále vykonávat pravidelné činnosti k uvolňování tlaku a kontrolovat neporušenost kůže, a to nejen tam, kde tento výrobek přichází do kontaktu s

uživatelem, ale i v oblastech, které primárně nesou tlak, jako je křížová kost, nohy a hýždě. Pokud se objeví zvýšené zarudnutí nebo podráždění pokožky, přestaňte výrobek používat a poraďte se s lékařem nebo s odborníkem na sezení. V opačném případě může dojít k vážnému poranění, jako jsou proleženiny.

ÚDRŽBA: Pravidelně kontrolujte zda švy, popruhy a podložky nevykazují známky opotřebení. Pokud zjistíte výrazné opotřebení, kontaktujte svého dodavatele, který provede kvalifikovanou opravu nebo výměnu výrobků Bodypoint. Za žádných okolností nesmí být tento produkt upravován nebo opravován nekvalifikovanými osobami – závisí na něm zdraví a bezpečnost uživatelů!

ČISTĚNÍ: Lze prát v pračce při teplotě 40 °C (100 °F). Nebělte. Lze sušit v sušičce při nízké teplotě nebo nechat volně uschnout. Nežehlete. (Když výrobek při praní vložíte do plátěného sáčku, snáze předejete poškrábání výrobku a pračky.)

ZÁRUKA: Na tento výrobek se vztahuje omezená celoživotní záruka na vady zpracování a materiálu, které se vyskytnou při běžném používání původním spotřebitelem. V případě reklamace se obraťte na dodavatele nebo společnost Bodypoint.

Další informace o výrobcích společnosti Bodypoint a seznam distributorů mimo USA najdete na stránkách www.bodypoint.com.

 Bodypoint®



MDSS GmbH
Schiffgraben 41
D-30175 Hannover
Germany



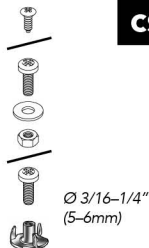
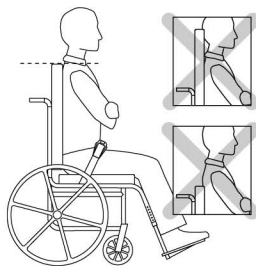
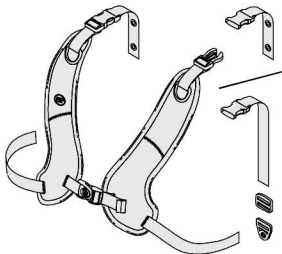

OBSAH BALENÍ

- Ramenní postroj PivotFit™ s předním tahem
- Horní pásek s očky nebo
- Horní pásek s posuvným seřízením a koncovým prvkem
- Koncové prvky Cinch-Mount™ nebo Flat-Mount™
- Stahovací přezky (volitelné – č. dílu FS032-2)

POŽADAVKY PRO INSTALACI

1. Kolečkové křeslo s pevnou zádivou opěrkou nastavenou přibližně ve výši ramen.
2. Montážní šrouby s minimální nosností v tahu 90 kg (200 lb). (Nejsou součástí balení.)

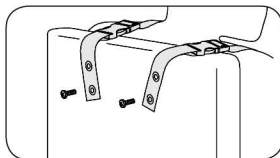
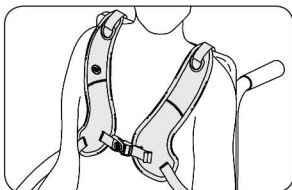

INSTALACE

Posadte uživatele do kolečkového křesla a nastavte správnou pozici pomocí pánevního podpůrného pásu. Podložku PivotFit Shoulder Harness umístěte na hrudník tak, aby horní popruhy vedly přes opěrku zad. Popruhy umístěte mezi krk a ramenní kloub. Hrudní popruh by nikdy neměl být výš než hrudní kost uživatele.

HORNÍ PÁSEK S OČKY

1. Nastavte každý ramenní popruh tak, aby dobře seděl, dle šířky ramenou a polohy uživatele vsedě. Vyznačte umístění montážních šroubů pro tuto polohu.
2. Připojte je k zádivové opěrce pomocí vhodných spojovacích prvků.

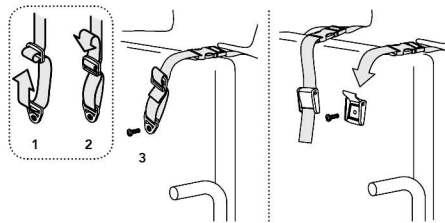

HORNÍ PÁSEK S POSUVNÝM SEŘÍZENÍM
Protáhněte popruh posuvným seřizovačem a koncovým prvkem, jak je znázorněno na obrázku. Připojte je k zádivové opěrce. Nebo Připojte stahovací přezku k zádivové opěrce pomocí vhodných spojovacích prvků. Protáhněte popruh zacvakávací přezkou. Tyto přezky jsou vhodné pro uživatele do 75 kg.

Cam Buckle
Art. No. FS032-2

SPODNÍ POPRUHY

Obtočte spodní popruhy okolo zádivové opěrky, aniž byste zablokovali jiná zařízení na kolečkovém křesle.

Koncové prvky připevňte nad horní okraj pánve mezi prostřední a spodní částí zad. Připojte je k zádivové opěrce pomocí vhodných spojovacích prvků.

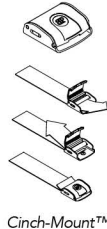
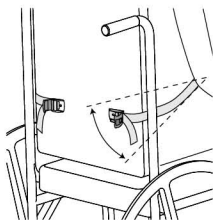

Cinch-Mount™

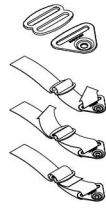

Flat-Mount™

KONTROLA BEZPEČNOSTI

Požádejte uživatele, aby se naklonil dopředu a ze strany na stranu, a zkontrolujte usazení pásu. Zkontrolujte následující aspekty:

1. Normální fungování přezek a seřizovacích popruhů.
2. **Pohodlí** – Pokud postroj dře do krku, upravte polohu horních popruhů.
3. **Pozice** – Pokud je příliš vysoko nebo příliš nízko, upravte spodní popruhy.
4. **Kolize s jinými zařízeními** – Změňte polohu popruhů, pokud je potřeba udělat místo pro mechanismus naklánění sedadla, opěrky, pomocné podložky nebo sondy.

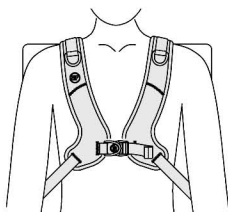

Položaja Hrbtenice s Sprednjim Pripenjanjem PivotFit™

ART NOS. SH250 & SH270

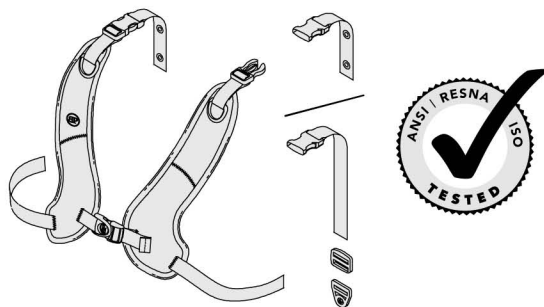

Ta navodila vsebujejo pomembne informacije za varno uporabo in vzdrževanje vseh Bodypoint ortoz za zdravljenje položaja hrbtenice PivotFit™ Shoulder Harness. Ta navodila predajte uporabniku ali njegovemu negovalcu ter jih skupaj pregledajte in tako zagotovite, da oseba razume navodila.

⚠ OPOZORILO! Izdelek mora namestiti in pritrditi usposobljen strokovnjak za rehabilitacijo.

⚠ OPOZORILO! Zaradi tveganja zadušitve je uporaba izdelka brez stabilizacije medenice nevarna – vedno uporabljajte z ustrežno nameščenim pasom za podporo medenice.

UPORABA:

⚠ OPOZORILO! Ta izdelek je namenjen samo uporabi za namestitev osebe v invalidski voziček. NI namenjen za uporabo kot varnostni pripomoček za transportiranje, pripomoček za omejitve premikanja oseb ali za kakršno koli drugo uporabo, pri kateri lahko njegovo nedelovanje povzroči poškodbe. Zloraba tega izdelka ni dovoljena in je nevarna.

⚠ OPOZORILO! Zaradi nenamernega odpenjanja tega izdelka lahko uporabnik pade naprej iz invalidskega vozička. Če je zaradi uporabnikovega gibanja ali njegovih kognitivnih sposobnosti mogoče pričakovati nenamerno odpenjanje, mora biti med uporabo pasu vedno prisoten negovalec. Prepričajte se, da vsi negovalci vedo, kako odpeti izdelek. V nasprotnem primeru lahko to podaljša odpenjanje v sili.

⚠ OPOZORILO! Ko je običajno pri kakršni koli novi sedalni opori, lahko tudi ta izdelek spremeni način sedenja osebe. Uporabniki morajo nadalje izvajati redne aktivnosti za sprostitev pritiska in preverjati nepoškodovanost kože, ne samo tam, kjer se ta izdelek dotika uporabnika, temveč tudi na primarnih

območjih pritiska, kot so križnica, noge in zadnjica. Če se pojavi povečana rdečina kože ali razdraženost, izdelek prenehajte uporabljati in se posvetujte s svojim zdravnikom ali specialistom za pravilno sedenje. Če tega ne storite, lahko pride do resnih poškodb, kot so na primer razjede zaradi pritiska.

VZDRŽEVANJE: Redno preverjajte izdelek za znake obrabe na šivih, pasu in blazinicah. Če najdete močno obrabo, se obrnite na svojega dobavitelja za strokovno popravilo ali zamenjavo s strani podjetja Bodypoint. V nobenem primeru tega izdelka ne smejo spreminjati ali popravljati nepooblaščen osebe – od tega sta odvisna zdravje in varnost!

🧺🌞🧺🧺 ČIŠČENJE: Pranje 40 °C (100 °F). Beljenje ni dovoljeno. Blago sušenje s centrifugo ali ne ožemati, mokro obesiti in sušiti. Likanje ni dovoljeno. (Če izdelek med pranjem daste v tekstilno vrečko, pomagate zmanjšati nastanek prask na izdelku in pralnem stroju.)

GARANCIJA: Ta izdelek ima omejeno doživljenjsko garancijo na napake pri izdelavi in materiale, ki temelji na običajni uporabi s strani prvotnega uporabnika. V primeru garancijskih zahtevkov se obrnite na svojega dobavitelja ali podjetje Bodypoint.

Več informacij v Bodypoint izdelkih in seznam dobaviteljev izven ZDA najdete na spletni strani www.bodypoint.com.

BP Bodypoint®

EC REP

MDSS GmbH
Schiffgraben 41
D-30175 Hannover
Germany

CE

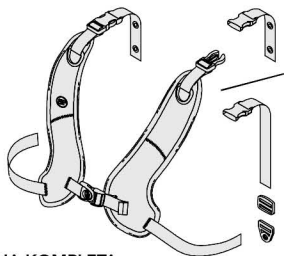

VSEBINA KOMPLETA

- ortoza za zravnanje položaja hrbtenice s sprednjim pripenjanjem PivotFit™
- zgornji trak z zankami ali
- zgornji trak z nastavitvenim drsnikom in priključkom
- Priključek Cinch-Mount™ ali Flat-Mount™
- Varnostne zaponke (dodatno – številka artikla FS032-2)

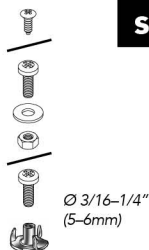
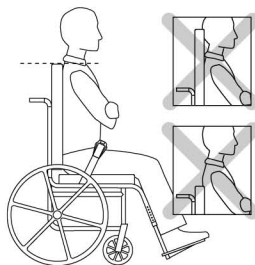

ZAHTEVTE ZA NAMESTITEV

1. Invalidski voziček s trdim naslonom, nastavljenim približno v višini ramen.
2. Izvlečna sila namestitvenih vijakov mora biti vsaj 90 kg (200 lbs). (Niso vključeni v komplet.)

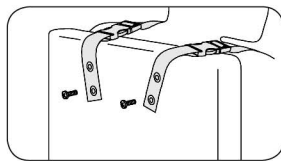
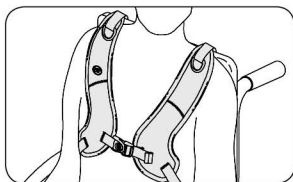

NAMESTITEV

Uporabnika posadite v invalidski voziček in s pasom za podporo medenice zagotovite pravilno držo. Namestite blaznico ortoze PivotFit shoulder harness na prsni koš z zgornjimi trakovi prek naslona. Trakove namestite med vratom in ramenskim sklepom. ⚠ Pas za prsnico ne sme nikoli biti višje od prsnice uporabnika.

ZGORNJI TRAK Z ZANKAMI

1. Prilagodite vsak ramenski trak, da se udobno prilega, glede na širino uporabnikovega ramena in položaj sedenja. Označite namestitvene vijake, da boste ohranili ta položaj.
2. Pritrdite na naslon s primernimi pritrdilnimi elementi.

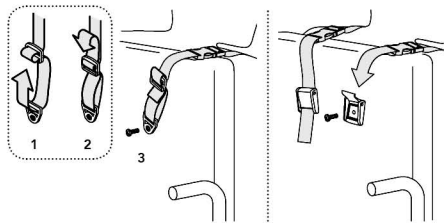

Cam Buckle
Art. No. FS032-2

ZGORNJI TRAK Z NASTAVITVENIM DRSNIKOM

Pas napeljite skozi nastavitveni drsnik in priključek, kakor je prikazano. Pritrdite na naslon.

ALI

Pritrdite varnostno zaponko na naslon s primernimi pritrdilnimi elementi. Pas vrnite skozi varnostno zaponko. Varnostne zaponke so primerne za uporabnike s telesno maso do 75 kg.

SPODNJI TRAKOVI

Ovijte spodnje trakove okoli naslona, tako da ne ovirate drugih naprav na invalidskem vozičku. Namestite priključke nad zgornjim delom medenice, v višini med srednjim in spodnjim delom hrbta. Pritrdite na naslon s primernimi pritrdilnimi elementi.

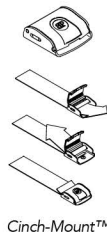
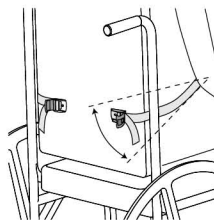

Cinch-Mount™

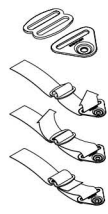

Flat-Mount™

VARNOSTNI PREGLED

Uporabnik naj se nagne naprej in na stran, da preverite prilaganje. Preverite:

1. Običajno delovanje zaponk in prilagoditvenih trakov.
2. Udobje – v primeru drgnjenja vratu prestavite zgornje trakove.
3. Položaj – če je ortoza previsoko ali prenizko, prilagodite spodnje trakove.
4. Uporaba z drugimi napravami – trakove po potrebi prestavite, da sprostite mehanizem za nastavitev nagnjenosti sedala, naslone za roke, dodatne blaznice ali cevke za hranjenje.

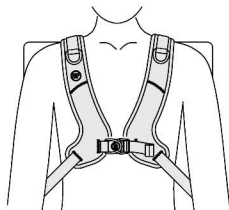

Front-Pull PivotFit™ Shoulder Harness

INSTALLATION AND USER'S INSTRUCTIONS

ART NOS. SH250 & SH270

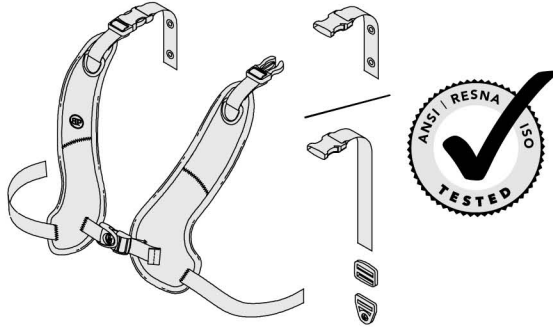

These instructions provide important information for the safe use and maintenance of all Bodypoint PivotFit™ Shoulder Harnesses. Give these instructions to the user or their caregiver and review them to ensure that they are understood.

⚠ WARNING! Product should be installed and fitted by a qualified rehab technician.

⚠ WARNING! Because of the risk of choking, it is dangerous to use this product without stabilizing the pelvis – always use with a properly fitted pelvic support belt.

USE:

⚠ WARNING! This product should only be used for positioning a person in a wheelchair. It is NOT intended for use as a transportation safety device, as a personal restraint device, or in any other application where its failure could result in injury. Misuse of this product is unauthorized and unsafe.

⚠ WARNING! Accidental release of this Stayflex Anterior Trunk Support can allow the user to fall forward. If the user's movements or cognitive abilities could lead to accidental release, a caregiver must be present at all times during its use. Ensure that all caregivers know how to unfasten the product. Failure to do so may delay release in an emergency.

⚠ WARNING! As with any new seating support, this product may change the way a person sits. Users must continue to practice regular pressure relief activities and skin integrity checks, not only where this product contacts the user, but also in primary pressure-bearing areas such as the sacrum, legs, and buttocks. If increased skin redness or irritation occurs, discontinue use and consult your physician or seating specialist. Failure to do so may result in serious injury, such as pressure ulcers.

MAINTENANCE: Check periodically for signs of wear in the stitching, webbing, and pads. If significant wear is found, contact your supplier for qualified repair or replacement by Bodypoint. Under no circumstance should this product be altered or repaired by unqualified persons—health and safety depend on it!

🧺🔥🌀🧺 CLEANING: Machine wash, warm, 40°C (100°F). Do not bleach. Tumble dry, low temperature, or drip dry. Do not iron. (Placing the product inside a cloth bag during washing helps prevent scratches to the product and the machine.)

ATTENTION: WARRANTY AGAINST DEFECTS

A copy of this warranty is also available at www.seatingdynamics.com.au.

Warranty period: 12 months limited.

1. Seating Dynamics Pty Ltd ABN 21 086 494 117 ("SDL") undertakes to the end purchaser (the "Customer") that the Products will be free of faults arising from defects in Workmanship or Materials for the duration of the Warranty Period on the terms and conditions set out in this Warranty.
2. In this Warranty the following definitions apply:
 - a. Form means a warranty claim form issued by Seating Dynamics Pty Ltd in respect of the Products.
 - b. Products means the goods distributed or sold by SDL set out in the table above.

 **Bodypoint**™

EC REP

MDSS GmbH
Schiffgraben 41
D-30175 Hannover
Germany

CE

- c. *Material* means a material or component used by the manufacturer in the manufacture of Products distributed and/or sold by SDL.
- d. *Retailer* means the authorised dealer of Products from whom the Customer purchased the Product.
- e. *Warranty Period* means the warranty period set out in the table above, commencing from the date of purchase of the Product by the Customer.
- f. *Workmanship* means the handling, assembly and manufacturing processes performed by or on behalf of SDL in order to manufacture the Products.
3. SDL undertakes that if the Customer wants to make a claim during the Warranty Period for any Product, or any part of a Product that has failed to operate correctly as a result of faulty Workmanship or defective Material, SDL will subject to this Warranty, repair or replace the Product or part (as the case may be) free of charge (excluding freight costs) to the Customer as long as the following conditions are met:
- The Customer must contact the Retailer or SDL (whose contact details are located at the bottom of this Warranty), as soon as the Customer becomes aware of any defect in the Product. The Customer will be required to complete a Form and provide to SDL satisfactory proof of the date of purchase of the Product;
 - SDL will review the Form and determine whether there is a defect;
 - If SDL requests the return of the applicable Product or part, the Customer will be responsible for the collection and freight costs of returning that Product or part to SDL; and
 - The Customer must pay all applicable freight costs when claiming under this warranty.
4. If the Product or part (as the case may be) is repaired or replaced during the Warranty Period, this Warranty remains based on the original date of purchase.
5. The benefits given to the Customer in this Warranty are in addition to any other rights or remedies under a law in relation to the Products to which the Warranty applies.
6. This Warranty does not extend to damage to Products which occurs during transit/transportation, or loading/unloading before or after transit/transportation, or which is caused by any abuse, accident or improper installation, connection, use, adjustment or repair or use of goods otherwise than in accordance with instructions issued by SDL.
7. To the extent permitted by law, the warranty on Products is waived if any addition or attachment to the Products does not have SDL's approval or are not sold as SDL Products. The Products are designed to perform specific tasks under established test loads and unauthorised attachments may produce stresses for which the design is not appropriate.
8. The following applies to Customers who purchased the Product in Australia: In the following paragraph "goods" means "Products" and "you" means the "Customer".
- Our goods come with guarantees that cannot be excluded under the Australian Consumer Law. You are entitled to a replacement or refund for a major failure and compensation for any other reasonably foreseeable loss or damage. You are also entitled to have the goods repaired or replaced if the goods fail to be of acceptable quality and the failure does not amount to a major failure.
9. Notwithstanding the preceding paragraph, the liability of SDL for a breach of a consumer guarantee or any warranty made under these Warranty terms for any Products not of a kind ordinarily acquired for personal, domestic or household use is limited, to the extent permissible by law and at the option of SDL in relation to the Products supplied, to:
- The replacement of the Products or the supply of equivalent Products;
 - The repair of the Products;
 - The payment of the cost of replacing the Products or of acquiring equivalent Products; or
 - The payment of the costs of having the Products repaired.
10. To the extent permitted by law, all other warranties whether implied or otherwise that are not set out in this Warranty are excluded and SDL shall be under no liability in contract, tort (including without limitation, negligence or breach of statutory duty) or otherwise to compensate the Customer for:
- Increased costs or expenses;
 - Any loss of profit, revenue, business, contracts or anticipated savings;
 - Any loss or expense resulting from a claim by a third party; or
 - Any special, indirect or consequential losses or damage of any nature whatsoever caused by SDL's failure to complete or delay in completing the order to deliver the Products.
11. This Warranty is not applicable outside Australia.



Contact information

Glen Curtin
Seating Dynamics Pty Ltd.
Unit 3A, 6 Boundary Rd, Northmead, NSW 2152
Telephone: 1 300 845 483 • Int +61 2 8838 3100
Facsimile: +61 2 9012 0087 • Email: info@seatingdynamics.com.au

For more information on Bodypoint products, and a list of distributors outside the USA go to www.bodypoint.com.

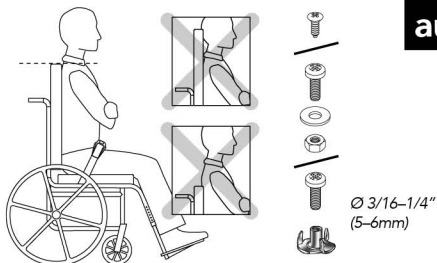
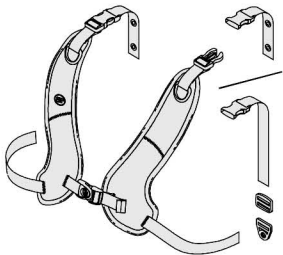

PACKAGE CONTENTS

- Front-Pull PivotFit™ Shoulder Harness
- Top Strap with grommets, or
- Top Strap with slide adjuster and end-fitting
- Cinch-Mount or Flat-Mount End Fittings
- Cam Buckles (Optional – Art. No. FS032-2)

INSTALLATION REQUIREMENTS

1. Wheelchair with a solid backrest set approximately at shoulder height.
2. Mounting screws with a minimum pullout strength of 90kg (200lbs). (Not included in package.)

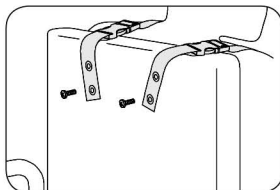
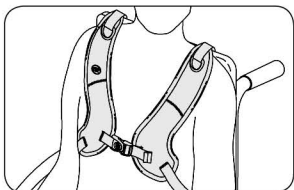

INSTALLATION

Seat user in wheelchair and establish correct posture with Pelvic Support Belt. Place PivotFit shoulder harness pad on chest with upper straps over backrest. Position straps between neck and shoulder joint. Δ Sternum strap should never rise above user's sternum.

TOP STRAPS WITH GROMMETS

1. Adjust each shoulder strap for a comfortable fit, according to the user's shoulder width and sitting position. Mark for mounting screws to hold this position.
2. Attach to backrest using suitable fasteners.

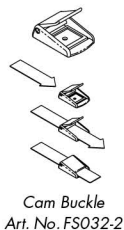
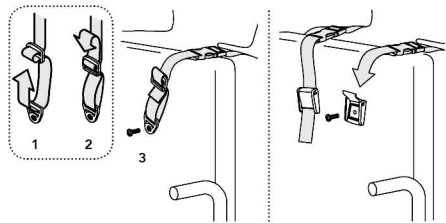

TOP STRAP WITH SLIDE ADJUSTER

Thread webbing through slide adjuster and end-fitting as shown. Attach to backrest.
Or
Attach cam buckle to backrest using suitable fasteners. Thread webbing through cam buckle. Cam buckles are suitable for users up to 75kg.

LOWER STRAPS

Wrap lower straps around backrest without obstructing other devices on wheelchair. Mount end fittings between the top of the pelvis and the seat. Attach using suitable fasteners.

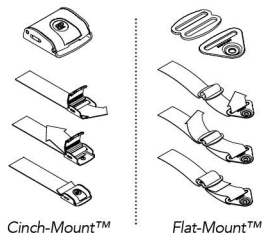
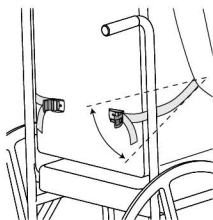

SAFETY CHECK

Have user lean forward and from side to side to check fit. Check for:

1. Normal operation of buckles and adjustment straps
2. Comfort – If rubbing neck, relocate upper straps.
3. Position – If too high or too low adjust lower straps.
4. Interference with other devices – Relocate straps as necessary to clear seat tilting mechanism, armrests, accessory pads, or feeding tubes.

