



Invacare® Storm®4-serien

Storm⁴, Storm⁴ X-plore

sv **Elrullstol**
Användarhandbok

Den här bruksanvisningen MÅSTE ges till den som ska använda produkten.
INNAN du använder produkten MÅSTE du läsa denna bruksanvisning och spara den för
framtida behov.



Yes, you can.®

Innehållsförteckning

1 Allmänt	5
1.1 Inledning	5
1.2 Symboler som används i manualen	5
1.3 Överensstämmelse	6
1.3.1 Produktspecifika standarder	6
1.4 Användbarhet	6
1.5 Information om garanti	7
1.6 Livslängd	7
1.7 Ansvarsbegränsning	7
2 Säkerhet	8
2.1 Allmän säkerhetsinformation	8
2.2 Säkerhetsinformation för det elektriska systemet	11
2.3 Säkerhetsinformation om elektromagnetiska störningar	12
2.4 Säkerhetsinformation om köräge och friläge	13
2.5 Säkerhetsinformation om skötsel och underhåll	15
2.6 Säkerhetsinformation om ändringar och modifieringar av elrullstolen	16
2.7 Säkerhetsinformation för Recaro-sits	17
2.8 Säkerhetsinformation om elrullstolar med en sitslyft	18
3 Produktöversikt	19
3.1 Avsedd användning	19
3.1.1 Produktbeskrivning	19
3.1.2 Avsedd användare	19
3.1.3 Indikationer	19
3.2 Typklassificering	19
3.3 Rullstolens huvuddelar	19
3.4 nMärkning på produkten	20
3.5 Typer av användarkommandon	23
3.6 Lyften	23
3.7 Kör- och sitsbegränsningar	24
4 Tillbehör/tillval	26
4.1 Höftbälten	26
4.1.1 Olika typer av höftbälten	26
4.1.2 Rätt justering av höftbältet	26
4.2 Justera eller ta bort pakethållaren	27
4.3 Använda kähphållaren	27
5 Förberedelser	28
5.1 Allmän information om inställningar	28
5.2 Justera manöverbox	29
5.2.1 Justera standardhållaren för manöverboxen	30
5.2.2 Justera svängbart manöverboxfäste	30
5.2.3 Justera hållare för manöverbox Maxx Resolve	31
5.3 Justera central mittlinjehållare	33
5.3.1 Justera djupet på den centrala mittlinjehållaren	33
5.3.2 Justera höjden på den centrala mittlinjehållaren	33
5.3.3 Justera manöverboxens/displayens position	33
5.4 Justera den svängbara mekanismen	35
5.5 Justera svängbar hållare för displayen	35
5.6 Justera den manuella hakkontrollen	36
5.6.1 Justera joysticken Extremity Control	36

© 2026 Invacare International GmbH

Med ensamrätt. Återpublicering, kopiering eller förändring, helt eller delvis, är inte tillåten utan föregående skriftligt tillstånd från Invacare. Varumärken betecknas med ™ och ®. Alla varumärken ägs av eller licensieras till Invacare International GmbH eller dess dotterbolag, om inte annat anges.

5.6.2	Justera äggbrytare	37	5.17.3	Justera vaddynans bredd	54
5.7	Justera den elektriska hakkontrollen	37	5.17.4	Justera fotstödet vinkel	54
5.7.1	Justera joysticken Extremity Control	37	5.18	Centrala benstöd — elektriskt justerbara	54
5.7.2	Justera joystickar och manöverboxar på kopplingen	38	5.19	Vari-F benstöd	55
5.7.3	Ställ in kopplingsbrytarens höjd	39	5.19.1	Svänga benstödet utåt och/eller ta bort det	55
5.8	Justera huvudstyrningen	40	5.19.2	Ställa in vinkel	56
5.9	Armstöd	40	5.19.3	Ställa in benstödet ändstopp	56
5.9.1	Justera armstödshöjden	40	5.19.4	Justera benstödet längd	58
5.9.2	Justera armstödsbredden	41	5.20	Vari-A benstöd	58
5.9.3	Justera armstödsdjupet	41	5.20.1	Svänga benstödet utåt och/eller ta bort det	58
5.9.4	Ändra motståndet (uppfällbara/fällbara armstöd)	41	5.20.2	Ställa in vinkel	58
5.9.5	Justera armdynans vinkel (uppfällbart/fällbart armstöd)	41	5.20.3	Ställa in benstödet ändstopp	59
5.9.6	Justera armstödsdynans position (uppfällbart armstöd)	42	5.20.4	Justera benstödet längd	61
5.10	Ställa in huvudstödet	42	5.20.5	Justera vaddynorna	61
5.10.1	Ställa in huvudstöd eller nackstöd från Rea	42	5.20.6	Justera fotstöden	62
5.10.2	Justera kindstöden	43	5.21	ADM-benstöd	62
5.10.3	Justera Elan-huvudstöds materialet	43	5.21.1	Svänga benstödet utåt och/eller ta bort det	62
5.11	Justera ryggstödet	44	5.21.2	Ställa in vinkel	63
5.11.1	Justera ryggstöds höjden	45	5.21.3	Justera benstödet längd	64
5.11.2	Justera ryggstödet bredd	45	5.21.4	Justera vaddynorna	64
5.11.3	Justera ryggstöds vinkeln	46	5.21.5	Justera fotstöden	65
5.11.4	Justera klädseln på ryggstöd med justerbar spänning	47	5.22	Elektriska höjbara benstöd (ADE-benstöd)	65
5.12	Justera sitsen	47	5.22.1	Svänga benstödet utåt och/eller ta bort det	65
5.13	Justera sidobålstöden	48	5.22.2	Ställa in vinkel	66
5.14	Justera höft-/lårstöd med Snabbfällning -CPR	49	5.22.3	Justera benstödet längd	66
5.15	Justera/ta bort brickan	51	5.22.4	Justera vaddynorna	67
5.16	Justera upphängning och stötdämpning	51	5.22.5	Justera fotstöden	68
5.16.1	Justera upphängningen (endast Storm4 X-plore)	52	5.23	Vinklingsbar fotbräda	68
5.16.2	Inaktivera upphängning och stötdämpning	52	6	Användning	69
5.16.3	Justera stötdämpningen	52	6.1	Köra	69
5.17	Centralt monterade benstöd – manuellt justerbara	53	6.2	Före användning	69
5.17.1	Justera benstödet vinkel	53	6.3	Parkering och stillastående	69
5.17.2	Justera benstödet längd	53			

6.4	Komma i och ur elrullstolen	69	8.3.1	Hur elrullstolen ska förankras i ett fordon	85
6.4.1	Ta bort armstöd för sidledes förflyttning	69	8.3.2	Spänna fast brukaren i elrullstolen	86
6.4.2	Vrida manöverboxen åt sidan	70	8.4	Transportera elrullstolen utan brukare	88
6.4.3	Vrida den centrala mittlinjehållaren åt sidan	71	9	Underhåll	89
6.4.4	Vrida svängbar hållare för displayen åt sidan	71	9.1	Introduktion till underhåll	89
6.4.5	Ta bort/sätta dit höft-/lårstöd med snabbfällning -CPR	71	9.2	Inspektionskontroller	89
6.4.6	Information om förflyttning till och från rullstolen	72	9.2.1	Före varje användning av elrullstolen	89
6.5	Hantera hinder	72	9.2.2	Varje vecka	90
6.5.1	Maximal höjd på hinder	72	9.2.3	Varje månad	90
6.5.2	Rätt sätt att köra över hinder	73	9.3	Hjul och däck	91
6.6	Köra på lutande underlag	73	9.4	Korttidsförvaring	91
6.7	Användning på allmän väg	74	9.5	Långtidsförvaring	91
6.8	Använda de fällbara tippskydden	74	9.6	Öppning av bakre hölje	92
6.9	Rulla elrullstolen i friläge	74	9.7	Koppla från strömenhet	92
6.9.1	Frikoppla motorerna	75	9.8	Rengöring och desinfektion	93
6.10	Byta ut ryggdynan	77	9.8.1	Allmän säkerhetsinformation	93
7	Kontrollsystem	78	9.8.2	Rengöringsintervall	93
7.1	Skyddssystem för elektroniken	78	9.8.3	Rengöring	94
7.2	Batterier	78	9.8.4	Instruktioner för rengöring och desinficering	94
7.2.1	Allmän information om laddning	78	10	Efter användning	95
7.2.2	Allmänna anvisningar för laddning	78	10.1	Rekonditionering	95
7.2.3	Ladda batterierna	79	10.2	Kassering	95
7.2.4	Koppla bort elrullstolen efter laddning	80	11	Tekniska data	96
7.2.5	Förvaring och underhåll	80	11.1	Tekniska specifikationer	96
7.2.6	Anvisningar för batterianvändning	80	12	Underhåll	102
7.2.7	Transportera batterier	81	12.1	Utförda inspektioner	102
7.2.8	Allmänna anvisningar för batterihantering	81			
7.2.9	Hantera skadade batterier på rätt sätt	82			
8	Transport	83			
8.1	Transport — allmän information	83			
8.2	Förflytta elrullstol till fordon	83			
8.3	Använda elrullstolen som bilsäte	84			

1 Allmänt

1.1 Inledning

Den här bruksanvisningen innehåller viktig information om hantering av produkten. Läs igenom bruksanvisningen noga och följ säkerhetsinstruktionerna för att försäkra dig om att du använder produkten på ett säkert sätt.

Använd endast denna produkt om du har läst och förstått denna handbok. Kontakta hälso- och sjukvårdspersonal som känner till dina medicinska tillstånd och rådgör med personalen om korrekt användning och nödvändig justering.

Observera att det kan finnas avsnitt i denna bruksanvisning som inte gäller för din produkt eftersom bruksanvisningen avser alla tillgängliga modeller (vid tidpunkten för tryckning). Om inget annat anges hänvisar varje avsnitt i denna bruksanvisning till alla modeller av produkten.

De modeller och konfigurationer som är tillgängliga i ditt land återfinns i de landsspecifika försäljningsdokumenten.

Invacare förbehåller sig rätten att ändra produktspecifikationerna utan ytterligare meddelande.

Kontrollera att du har den senaste versionen av detta dokument innan du läser det. Du hittar den senaste versionen som PDF-fil på Invacares webbplats.

Tidigare produktversioner kanske inte beskrivs i den här handbokens aktuella revision. Om du behöver hjälp, kontakta Invacare.

Om du tycker att teckensnittsstorleken i den tryckta versionen av bruksanvisningen är svår att läsa kan du ladda ned PDF-versionen från webbplatsen. Du kan sedan förstora PDF-filen på skärmen till en teckensnittsstorlek som passar dig bättre.

Kontakta en Invacare-distributör om du vill ha mer information om produkten, till exempel produktsäkerhetsmeddelanden och produktåterkallelser. Adresser finns i slutet av det här dokumentet.

Om en allvarlig incident inträffar med produkten bör du informera tillverkaren och den behöriga myndigheten i ditt land.

1.2 Symboler som används i manualen

Symboler och signalord som används i denna manual och gäller för faror eller farliga förfaranden som kan leda till personskador eller materiella skador. Detta dokument har tryckts i gråskala. För din information har säkerhetsmeddelandena följande färgkodning enligt ANSI Z535.6: fara (röd), varning (orange), observera (gul) och notera (blå). Symbolerna definieras nedan.



FARA!

Indikerar en riskfylld situation som leder till allvarlig skada eller dödsfall om den inte undviks.



VARNING!

Indikerar en riskfylld situation som kan leda till allvarlig skada eller dödsfall om den inte undviks.



OBSERVERA!

Indikerar en riskfylld situation som kan leda till lättare skador om den inte undviks.



OBS!

Informerar om en riskfylld situation som kan leda till skada på egendom om den inte undviks.



Tips och rekommendationer

Ger användbara råd, rekommendationer och information för en effektiv och problemfri användning.



Verktyg

Identifierar vilka verktyg, komponenter och föremål som behövs för att utföra visst arbete.

Andra symboler



Ansvarig person i Storbritannien

Indikerar om en produkt inte är tillverkad i Storbritannien.

1.3 Överensstämmelse

Kvalitet är absolut grundläggande för företagets verksamhet, och vi arbetar i enlighet med standarden i ISO 13485.

Denna produkt är CE-märkt i enlighet med förordningen 2017/745 om medicintekniska produkter av klass I.

Denna produkt är UKCA-märkt i enlighet med del II UK MDR 2002 (med ändringar) klass I.

Vi arbetar ständigt på att se till att företaget påverkar lokal och global miljö så lite som möjligt.

Vi använder endast material och komponenter som följer REACH-direktivet.

Vi följer gällande miljölagstiftning, WEEE- och RoHS-direktivet.

1.3.1 Produktspecifika standarder

Produkten har testats och uppfyller EN 12184 (eldrivna rullstolar, skotrar och deras laddare) och alla förknippade standarder.

Produkten får användas på allmän väg under förutsättning att den är utrustad med lämpligt belysningssystem.

Kontakta din lokala distributör för Invacare om du vill ha mer information om lokala standarder och bestämmelser. Adresser finns i slutet av det här dokumentet.

1.4 Användbarhet

Använd endast elrullstolen när den är i fullt funktionellt skick. Annars kan du försätta dig själv och andra i risk.

Följande lista innehåller inte alla möjliga situationer. Den beskriver endast vissa situationer som kan påverka elrullstolens användbarhet.

I vissa situationer ska du omedelbart sluta använda elrullstolen. I andra situationer kan du använda elrullstolen för att ta dig till din leverantör.

Du ska omedelbart sluta använda elrullstolen om användbarheten är begränsad på grund av:

- oväntat körbeteende
- att bromsarna inte fungerar.

Du ska omedelbart kontakta en behörig Invacare-leverantör om elrullstolens användbarhet är begränsad på grund av:

- att belysningssystemet (om sådant finns) inte fungerar eller är defekt
- att reflexerna ramlar av
- utnött däckmönster eller otillräckligt däcktryck
- skada på armstöden (t.ex. trasig armstödsstoppling)

- skada på benstödshängarna (t.ex. att hälband saknas eller är trasiga)
- skada på höftbältet
- skada på joysticken (joysticken kan inte flyttas till friläget)
- att kablar är skadade, vikta, klämda eller har lossnat från fästet
- att elrullstolen slirar vid inbromsning
- att elrullstolen drar åt ena hållet vid förflyttning
- att ovanliga ljud hörs

eller om du har en känsla av att något är fel med elrullstolen.

1.5 Information om garanti

Vi tillhandahåller en tillverkargaranti för produkten i enlighet med våra allmänna verksamhetsvillkor i respektive land.

Garantianspråk kan endast göras genom den leverantör som tillhandahöll produkten.

1.6 Livslängd

Vi uppskattar denna produkts förväntade livslängd till fem år om den används i enlighet med den avsedda användning som beskrivs i den här dokumentationen och om alla underhålls- och servicekrav uppfylls. Den förväntade livslängden kan bli ännu längre om produkten används varsamt och underhålls på rätt sätt, och så länge tekniska och forskningsmässiga framsteg inte leder till några tekniska begränsningar. Livslängden kan även avsevärt förkortas vid intensiv eller felaktig användning. Det faktum att denna produkt har en förväntad livslängd utgör inte någon ytterligare garanti.

1.7 Ansvarsbegränsning

Invacare ansvarar inte för skador som uppkommer till följd av:

- att bruksanvisningen inte följs
- felaktig användning
- naturligt slitage
- felaktig montering eller inställning som utförs av köparen eller tredje part
- tekniska ändringar
- Obehöriga ändringar, kombinationer och/eller användning av olämpliga reservdelar

2 Säkerhet

2.1 Allmän säkerhetsinformation



VARNING!

Risk för allvarlig skada eller produktskada

Felaktig användning av den här produkten kan orsaka person- eller sakskador.

- Om du inte kan förstå varningarna eller instruktionerna ska du kontakta hälso- eller sjukvårdspersonal eller leverantören innan du använder utrustningen.
- Använd inte produkten eller någon tillvalsutrustning innan du har läst och förstått de här instruktionerna och eventuellt ytterligare instruktionsmaterial som bruksanvisning, servicemanual eller instruktionsblad som medföljer produkten eller tillvalsutrustningen.



FARA!

Risk för dödsfall, allvarlig skada eller produktskada

Tända cigaretter som faller på ett stoppat sittsystem kan orsaka brand som leder till dödsfall, allvarliga personskador eller materiella skador. Personer som sitter i elrullstol är utsatta för en särskild risk för dödsfall eller allvarliga personskador från sådana bränder och resulterande rök, eftersom de kanske inte har möjlighet att förflytta sig från elrullstolen.

- Rök **INTE** under användning av den här elrullstolen.



VARNING!

Risk för allvarlig skada eller produktskada

Förvaring eller användning av elrullstolen nära öppen eld eller brännbara produkter kan leda till allvarliga personskador eller materiella skador.

- Undvik att förvara eller använda elrullstolen i närheten av öppen eld eller brännbara produkter.



VARNING!

Risk för person- eller produktskada om elrullstolen sätts i rörelse av misstag

- Stäng av motorn innan du tar dig i eller ur elrullstolen eller hanterar otympliga föremål.
- När du frikopplar motorn läggs bromsen inne i motorn ur. Därför bör elrullstolen endast rullas av en ledsagare på plant underlag, aldrig på lutande underlag. Elrullstolen får aldrig ställas på lutande underlag när motorerna är frikopplade. Aktivera alltid motorerna direkt efter att ha använt elrullstolen i friläge (se 6.9.1 *Frikoppla motorerna, sida 75*).



VARNING!

Risk för personskador, egendomsskador eller dödsfall

Felaktig montering eller felaktigt underhåll kan orsaka personskador, materiella skador eller dödsfall till följd av intag av delar eller material eller kvävning orsakad av delar eller material.

- Barn, husdjur och personer med nedsatt fysisk eller mental förmåga måste övervakas noga.

**WARNING!****Risk för dödsfall, allvarlig skada eller produktskada**

Risk för klämskador och strypning när lösa personliga tillhörigheter (t.ex. smycken eller halsdukar) kan fastna i rörliga eller utskjutande delar.

- Se till att eventuella lösa föremål är på avstånd från elrullstolens rörliga delar, t. ex. hjul eller elektriska sittedelar.
- Håll händer, kläder och andra föremål borta från hjulen eller de elektriska sittedelarna när de är i drift.
- Stäng omedelbart av elrullstolen för att stoppa alla rörelser.

**WARNING!****Risk för dödsfall, allvarlig skada eller produktskada**

Om kablar dras på olämpligt sätt finns det risk för att någon snubblar, trasslar in sig eller stryps, vilket kan leda till dödsfall, allvarliga personskador eller materiella skador.

- Kontrollera att alla kablar är rätt dragna och ordentligt fastsatta.
- Se till att det inte finns några öglor av överskottskabel som sticker ut från rullstolen.

**WARNING!****Risk för personskador om du kör elrullstolen när din körförmåga är nedsatt på grund av läkemedel eller alkohol**

- Kör aldrig elrullstolen under påverkan av läkemedel eller alkohol. Om det är nödvändigt att använda elrullstolen måste den skötas av en ledsagare som är fysiskt och psykiskt kapabel till detta.

**WARNING!****Risk för personskador om strömmen kopplas från medan elrullstolen är i rörelse, till exempel genom att du trycker på på/av-knappen eller kopplar ur en kabel, eftersom rullstolen kan stanna tvärt**

- Om du måste bromsa i en nödsituation släpper du bara joysticken och då stannar elrullstolen (mer information finns i bruksanvisningen till manöverboxen).

**WARNING!****Risk för personskador om elrullstolen flyttas till ett fordon för transport när användaren sitter i den**

- Det är alltid bättre att flytta elrullstolen till ett fordon för transport utan att användaren sitter i den.
- Om elrullstolen måste flyttas över till ett fordon via en ramp medan föraren sitter i den får rampen inte överstiga en viss angiven lutning (se 11.1 Tekniska specifikationer, sida 96).
- Om elrullstolen måste flyttas över till ett fordon via en ramp som överstiger denna lutning (se 11.1 Tekniska specifikationer, sida 96) ska en vinsk användas. En ledsagare bör övervaka och hjälpa till vid förflyttningen.
- Ett annat alternativ är att använda en plattformshiss. Se till att totalvikten för elrullstolen inklusive användaren inte överstiger maximal tillåten vikt för plattformshissen eller vinschen.



VARNING!

Risk att trilla ur elrullstolen

- Du ska aldrig hasa framåt på sitsen, luta dig ner mellan knäna eller luta dig bakåt över ryggstödet för att nå ett föremål eller liknande.
- Om höftbälte finns ska det justeras korrekt och användas varje gång du använder elrullstolen.
- När du ska flytta dig till en annan sittplats ska elrullstolen placeras så nära sittplatsen som möjligt.



OBSERVERA!

Risk för personskador om den största tillåtna belastningen överskrids

- Den största tillåtna belastningen får inte överskridas (se *11.1 Tekniska specifikationer, sida 96*).
- Elrullstolen är endast avsedd att användas av en person vars vikt inte överskrider den största tillåtna belastningen för elrullstolen. Elrullstolen får aldrig användas till att transportera mer än en person.



OBSERVERA!

Risk för personskador om du lyfter fel eller tappar tunga delar

- När du ska utföra underhåll eller service eller lyfta någon del av elrullstolen måste du vara uppmärksam på hur mycket varje enskild del väger, särskilt batterierna. Se alltid till att du använder rätt lyftteknik och be om hjälp vid behov.



OBSERVERA!

Risk för personskador på grund av rörliga delar

- Se till att ingen personskada kan inträffa på grund av elrullstolens rörliga delar, t.ex. hjul eller någon av lyftmodulerna (om sådana finns), i synnerhet om det finns barn i närheten.



OBSERVERA!

Risk för personskador på grund av heta ytor

- Lämna inte elrullstolen i direkt solljus under längre perioder. Delar och ytor av metall, t.ex. sitsen och armstöden, kan bli mycket heta.



OBSERVERA!

Risk för eldsvåda eller motorstopp vid anslutning av elektriska anordningar

- Inga elektriska anordningar får anslutas till elrullstolen om de inte uttryckligen har godkänts av Invacare för detta syfte. Alla elektriska installationer ska utföras av en auktoriserad Invacare-leverantör.

2.2 Säkerhetsinformation för det elektriska systemet



VARNING!

Risk för dödsfall, allvarlig skada eller produktskada

Om elrullstolen missbrukas kan den börja ryka, spraka eller brinna. Dödsfall, allvarlig skada eller produktskada kan uppstå vid brand.

- Använd INTE elrullstolen till något annat än det som den är avsedd för.
- Om elrullstolen börjar ryka, spraka eller brinna ska du sluta använda elrullstolen och ordna service OMEDELBART.



VARNING!

Risk för dödsfall eller allvarlig skada

En elektrisk stöt kan orsaka dödsfall eller allvarlig skada

- För att undvika elektriska stötar bör du inspektera stickkontakten och kabeln för att se att den inte har några hack eller utstickande ledningstrådar. Byt omedelbart ut sladdar med hack eller utstickande ledningstrådar.



VARNING!

Risk för dödsfall eller allvarlig skada

Om dessa varningar inte följs kan det leda till kortslutning vilket kan orsaka dödsfall, allvarlig skada eller skada på det elektriska systemet.

- Den POSITIVA (+) RÖDA batterikabeln MÅSTE anslutas till den POSITIVA (+) batteripolen.



- Den NEGATIVA (-) SVARTA batterikabeln MÅSTE anslutas till den NEGATIVA (-) batteripolen.
- Låt ALDRIG något verktyg och/eller en batterikabel komma i kontakt med BÅDA batteripolerna samtidigt. Kortslutning kan då uppstå och orsaka dödsfall, allvarlig skada eller produktskada.
- Installera skyddslock på de positiva och negativa batteripolerna.
- Om isoleringen på en eller flera kablar är skadad måste kabeln/kablarna omedelbart bytas ut.
- Ta ALDRIG bort säkring eller monteringsmaterial från den POSITIVA (+) röda batterikabelns monteringskruv.



VARNING!

Risk för dödsfall, allvarlig skada eller produktskada

Elektriska komponenter som blivit rostiga på grund av vatten eller annan vätska kan orsaka dödsfall, allvarlig skada eller produktskada.

- Undvik så långt det är möjligt att utsätta elektriska komponenter för vatten och/eller annan vätska.
- Elektriska komponenter som har skadats av rost MÅSTE bytas ut omedelbart.
- På elrullstolar som ofta utsätts för vatten eller andra vätskor kan de elektriska komponenterna behöva bytas oftare.



VARNING!

Risk för brand

Lampor som är tända producerar värme. Om du täcker över lamporna med tyg, t.ex. kläder, finns det risk för att tyget börjar brinna.

- Täck ALDRIG över belysningsystemet med tyg.



VARNING!

Risk för dödsfall, allvarliga personskador eller egendomsskador vid transport av oxygensystem

I syreberikad luft kan textilier och andra material som vanligtvis inte brinner antändas lätt och brinna kraftigt.

- Kontrollera syrgasslangarna mellan behållaren och leveransstället dagligen för att upptäcka läckor. Håll slangarna på avstånd från elektriska gnistor och andra antändningskällor.



VARNING!

Risk för personskador eller egendomsskador på grund av elektrisk kortslutning

Kontaktstift på kablar som är anslutna till strömenheten kan vara strömförande trots att systemet är avstängt.

- Kablar med strömförande stift bör vara anslutna, spärrade eller täckta (med ej ledande material) så att de inte kan komma i kontakt med människor eller material som kan orsaka kortslutning.
- När kablar med strömförande stift måste kopplas från, till exempel när busskabeln tas bort från manöverboxen av säkerhetsskäl, ska du se till att spärra eller täcka över stiften (med ej ledande material).



OBS!

Ett fel i det elektriska systemet kan leda till ett ovanligt beteende som att lamporna lyser hela tiden, att de inte lyser alls eller att det hörs oljud från magnetbromsarna.

- Om ett fel uppstår ska du stänga av manöverboxen och slå på den igen.



- Om felet kvarstår kopplar du från och tar bort strömkällan. Beroende på elrullstolens modell kan du antingen ta bort batteripacken eller koppla från batterierna från strömenheten. Om du är osäker på vilken kabel du ska koppla från kontakter du leverantören.
- Kontakta alltid leverantören vid den här typen av fel.

2.3 Säkerhetsinformation om elektromagnetiska störningar

Denna elrullstol är avsedd att användas utan att avge betydande elektromagnetiska störningar till omgivande miljö och utan betydande försämring av driftsprestanda vid förekomst av sådana elektromagnetiska störningar som kan förväntas vid normal användning. Denna elrullstol har därför godkänts i tester enligt internationella standarder med avseende på efterlevnaden av bestämmelser för elektromagnetiska störningar (EMI).

Den är lämplig för användning på platser i bostadsmiljö och i anläggningar som är direkt anslutna till ett lågspänningsnät som förser byggnader som används för bostadsändamål. Men elektromagnetiska fält, t. ex. de som genereras av radio-/TV-sändare och mobiltelefoner, kan påverka elrullstolens funktioner.

Dessutom kan elektroniken som används i våra elrullstolar generera en låg nivå av elektromagnetiska störningar, som dock förblir inom den tolerans som är tillåten enligt lag. Därför ber vi dig iaktta följande försiktighetsåtgärder:

**VARNING!****Risk för fel på grund av elektromagnetiska störningar**

- Du får inte slå på eller använda bärbara sändtagare eller kommunikationsenheter (t. ex. radiosändtagare eller mobiltelefoner) när elrullstolen är påslagen.
- Undvik att komma nära starka radio-/TV-sändare.
- Om elrullstolen sätts i rörelse oavsiktligt eller bromsarna frigörs ska du omedelbart stänga av den.
- Att lägga till elektriska tillbehör/tillval och andra komponenter eller att ändra elrullstolen på något sätt kan göra den känslig för elektromagnetiska störningar. Tänk på att det inte finns något säkert sätt att avgöra vilken effekt sådana ändringar kommer att ha på det elektroniska systemets totala immunitet.
- Rapportera alla förekomster av oavsiktliga rörelser av elrullstolen, eller frigöring av de elektriska bromsarna, till tillverkaren.

**OBS!**

Elektromagnetiska störningar kan leda till oavsiktliga rörelser av elrullstolen.

- Stäng av fjärrkontrollen och, om möjligt, närliggande utrustning innan du slår på elrullstolen igen.
- Förflytta dig bort från källan för den elektromagnetiska störningen.

2.4 Säkerhetsinformation om körläge och friläge**FARA!****Risk för dödsfall, allvarlig skada eller produktskada**

Om joysticken inte fungerar som den ska kan det leda till oavsiktliga/oregelbundna rörelser vilket i sin tur kan leda till dödsfall, allvarlig personskada eller produktskada

- Om oavsiktliga/oregelbundna rörelser uppstår ska du omedelbart sluta använda rullstolen och kontakta en kvalificerad tekniker.

**VARNING!****Risk för allvarlig skada eller produktskada**

Felaktig placering när du lutar eller böjer dig framåt kan göra att rullstolen tippar framåt vilket kan leda till allvarlig personskada eller sakskada

- Det är viktigt att alltid ha bra balans för att elrullstolen ska vara stabil och fungera korrekt. Elrullstolen är utformad för att hålla sig upprätt och stabil under normala dagliga aktiviteter så länge du INTE rör dig utanför tyngdpunkten.
- Luta dig INTE längre fram i elrullstolen än längden på armstöden.
- Försök INTE nå föremål som är placerade så att du måste flytta dig framåt på sitsen eller luta dig ner mellan knäna för att plocka upp dem från golvet.



VARNING!

Risk för haveri under ogynnsamma väderförhållanden, dvs. extrem kyla, i ett isolerat område

- Om du har kraftigt begränsad rörlighet rekommenderar vi att du INTE ger dig ut med elrullstolen i dåligt väder utan assistent.



VARNING!

Risk för personskador om elrullstolen tappar

- Du får bara köra i uppförsbackar och nedförsbackar upp till maximal säker lutning (se *11.1 Tekniska specifikationer, sida 96*).
- Se alltid till att ryggstödet och sitslutningen är i upprätt läge innan du kör i uppförsbacke. Vi rekommenderar att du placerar ryggstödet och sitslutningen (om sådan finns) i något bakåtlutat läge innan du kör i nedförsbacke.
- I nedförsbacke får du endast köra med två tredjedelar av maxhastigheten.
- Undvik hastiga inbromsningar eller acceleration på lutande underlag.
- Undvik om möjligt att köra på vått, halt, isigt eller oljigt underlag (till exempel snö, grus och is) då det finns risk för att du tappar kontrollen över fordonet, särskilt på lutande underlag. Detta kan även gälla vissa underlag av trä som är målade eller behandlade på annat sätt. Om du måste köra på sådant underlag, kör alltid långsamt och ytterst försiktigt.
- Försök aldrig köra över hinder i upp- eller nedförsbacke.



- Försök aldrig köra elrullstolen uppför eller nedför trappor.
- När du kör över hinder måste du se till att inte överskrida den maximala höjden på hinder och följa anvisningarna om hur du kör över hinder (se *6.5 Hantera hinder, sida 72*).
- Undvik att förskjuta tyngdpunkten och att hastigt röra joystickerna eller ändra körriktning när elrullstolen är i rörelse.
- Elrullstolen får aldrig användas till att transportera mer än en person.
- Du får inte överskrida den högsta tillåtna belastningen eller den högsta tillåtna belastningen per hjulaxel (se *11.1 Tekniska specifikationer, sida 96*).
- Tänk på att elrullstolen bromsar eller accelererar om du byter körläge medan elrullstolen är i rörelse.



VARNING!

Risk för personskador om foten glider av fotstödet och fastnar under elrullstolen när den är i rörelse

- Innan du kör elrullstolen ska du alltid kontrollera att dina fötter är stadigt och säkert placerade på fotplattorna och att båda benstöden är ordentligt fastlåsta.

**VARNING!**

Risk för personskador om du crockar med ett hinder när du kör genom trånga passager, till exempel dörröppningar och ingångar

- Kör på lägsta växel och med stor försiktighet genom trånga passager.

**VARNING!**

Risk för personskador

På elrullstolar som är försedda med höjbara benstöd finns risk för personskador eller skador på elrullstolen om du kör rullstolen med benstöden upphöjda.

- För att undvika att elrullstolens tyngdpunkt förskjuts framåt (särskilt i nedförsbacke) och för att undvika skada på elrullstolen ska höjbara benstöd alltid vara nedfällda när rullstolen körs på vanligt sätt.

**VARNING!**

Tipprisk om tippskydden tas bort, skadas eller flyttas till en annan position än fabriksinställningen

- Tippskydden får bara tas bort om elrullstolen ska monteras isär för att transporteras i ett fordon eller för förvaring.
- Tippskydden måste alltid sättas tillbaka om elrullstolen ska användas.

**VARNING!**

Tipprisk

Tippskydd (stabilisatorer) fungerar endast på fast mark. På mjukt underlag som gräs, snö och lera sjunker de ned om elrullstolen vilar på dem. De har då ingen verkan och elrullstolen riskerar att tippa.

- Kör endast med stor försiktighet på mjukt underlag, särskilt i upp- och nedförsbacke. Var under tiden extra uppmärksam på elrullstolens stabilitet.

2.5 Säkerhetsinformation om skötsel och underhåll

**VARNING!**

Risk för dödsfall, allvarlig skada eller produktskada

Felaktig reparation och/eller service av den här elrullstolen som utförs av brukare/vårdgivare eller obehöriga tekniker kan leda till dödsfall, allvarliga personskador eller materiella skador.

- Försök INTE att utföra något underhåll som inte beskrivs i den här bruksanvisningen. Reparation och/eller service av den typen MÅSTE utföras av en behörig tekniker. Kontakta en leverantör eller Invacare-tekniker.



OBSERVERA!

Risk för olycka och förlust av garantin vid otillräckligt underhåll

- Av säkerhetsskäl och för att undvika olyckor till följd av oupptäckt slitage är det viktigt att elrullstolen genomgår en inspektion en gång om året under normala driftförhållanden (se inspektionsplanen i serviceanvisningarna).
- Vid svåra driftförhållanden som daglig användning i branta backar eller vid användning inom vården med många olika elrullstolsanvändare är det lämpligt att inspektera bromsar, tillbehör/tillval och drivfunktion oftare än så.
- Om elrullstolen ska användas på allmän väg är föraren ansvarig för att se till att den är i funktionsmässigt tillförlitligt skick. Otillräcklig eller utebliven skötsel och underhåll av elrullstolen medför att tillverkarens ansvar begränsas.

2.6 Säkerhetsinformation om ändringar och modifieringar av elrullstolen



CE-märkning av elrullstolen:

- Bedömning av överensstämmelse/CE-märkning har utförts enligt respektive gällande regelverk och gäller endast för hela produkten.
- CE-märkningen blir ogiltig om man använder utbyteskomponenter eller tillbehör/tillval som inte har godkänts av Invacare för denna produkt.



WARNING!

Risk för allvarlig skada eller produktskada

- Användning av felaktiga eller olämpliga reservdelar (servicedelar) kan leda till personskada eller produktskada
- Reservdelar **MÅSTE** matcha originaldelarna från Invacare.
 - Uppge alltid rullstolens serienummer när du beställer reservdelar för att få rätt delar.



OBSERVERA!

Risk för personskada och skada på elrullstolen på grund av icke godkända komponenter och tillbehör/tillval

Sittsystem, tillägg och tillbehör/tillval som Invacare inte har godkänt för användning med den här elrullstolen kan påverka rullstolens stabilitet och öka tipprisken.

- Använd enbart sittsystem, tillägg och tillbehör/tillval som Invacare har godkänt för användning med den här elrullstolen.

Sittsystem som inte har godkänts för användning med den här elrullstolen av Invacare uppfyller inte gällande standarder under vissa omständigheter och kan därför öka lättantändligheten och risken för hudirritation.

- Använd enbart sittsystem som har godkänts för användning med den här elrullstolen av Invacare.

**OBSERVERA!****Risk för personskada och skada på elrullstolen på grund av icke godkända komponenter och tillbehör/tillval**

Elektriska och elektroniska komponenter som inte har godkänts av Invacare för användning med den här elrullstolen kan orsaka eldsvåda och leda till elektromagnetisk skada.

- Använd enbart elektriska och elektroniska komponenter som har godkänts av Invacare för användning med den här elrullstolen.

Batterier som inte har godkänts av Invacare för användning med den här elrullstolen kan orsaka kemiska brännskador.

- Använd enbart batterier som har godkänts av Invacare för användning med den här elrullstolen.

**OBSERVERA!****Risk för personskador och skada på elrullstolen om icke godkända ryggstöd används**

Om ett ryggstöd som inte har godkänts av Invacare för användning med den här elrullstolen monteras på elrullstolen kan ryggröret bli överbelastat, vilket ökar risken för personskador och skada på elrullstolen.

- Kontakta din Invacare-specialistleverantör som utför riskanalyser, beräkningar, stabilitetskontroller osv. för att säkerställa att ryggstödet är säkert att använda.

**Viktig information om verktyg för underhåll**

En del av det underhåll som beskrivs i den här manualen och som användaren själv kan utföra utan problem kräver att man använder lämpliga verktyg. Om du inte har rätt verktyg till hands rekommenderar vi att du inte utför det aktuella arbetet utan i stället omgående kontaktar en auktoriserad specialistverkstad.

2.7 Säkerhetsinformation för Recaro-sits**OBSERVERA!****Risk för personskador om rullstolen tippar**

Recaro-sitsen har en högre tyngdpunkt än andra sitsar. Den här sitsen väger också mer än andra sittsystem. Ryggstödet kan lutas bakåt 90° respektive 60°. På grund av detta finns det en ökad risk för att välta med rullstolen.

- Luta aldrig ryggstödet bakåt mer än 30° grader och kör aldrig rullstolen med ryggstödet bakåtlutat mer än 15°.

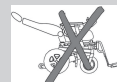

Mer än 30°
ALDRIG!



15° - 30°
Stillastående!



0° - 15°
Köra

2.8 Säkerhetsinformation om elrullstolar med en sitslyft



VARNING!

Risk för personskador på grund av rörliga delar

- Inga föremål får fastna i området under lyften när den är upphöjd.
- Se till att varken du eller någon annan skadas på grund av att händer, fötter eller andra kroppsdelar befinner sig under sitsen när den är upphöjd.
- Om det är svårt att se under sitsen, till exempel på grund av begränsat rörelseutrymme, vrider du rullstolen ett varv kring dess egen axel innan du sänker ned sitsen. På så sätt kan du se till att ingen befinner sig i riskzonen.



OBSERVERA!

Risk för att lyftmodulen inte fungerar

- Inspektera lyftmodulen med jämna mellanrum och kontrollera att inga främmande föremål eller synliga skador förekommer. Kontrollera också att de elektriska kontakterna sitter fast ordentligt i uttagen.
- Lyftmodulen ska inspekteras minst en gång i månaden för att kontrollera att den automatiska hastighetsbegränsaren, som begränsar elrullstolens hastighet när lyften är upprest (se), fungerar korrekt 3.7 Kör- och sitsbegränsningar, sida 24. Informera en auktoriserad leverantör omedelbart om den inte fungerar som den ska.



OBSERVERA!

Skada på elrullstolen orsakad av ensidig belastning av lyftstolpen

- Sitsen belastas ensidigt om den höjs upp och/eller lutas. Återställ alltid ryggstödet till upprätt läge och sitslutningen till horisontellt läge innan du kör i uppförsbacke. Lyftstolpen får inte utsättas för kontinuerlig ensidig belastning. Sitsens upphöjnings- och lutningsfunktion är endast till för att ge ytterligare vilolägen.



OBSERVERA!

Risk för personskador om elrullstolen tippar

- Överskrid aldrig den största tillåtna belastningen (se 11.1 Tekniska specifikationer, sida 96).
- Undvik att köra i farliga situationer när lyften är i upphöjt läge, till exempel köra över hinder som trottoarkanter eller i branta lutningar.
- Luta dig aldrig ut från sitsen när lyften är upphöjd.



Viktig information om hastighetsbegränsning med upphöjd lyft

Om lyften har höjts över en viss punkt begränsas rullstolens hastighet betydligt av det elektroniska drivsystemet. Om hastighetsreduceringsfunktionen är aktiverad kan körprofilen endast användas för små rörelser med elrullstolen och inte för vanlig körning. För normal körning måste sitslyften sänkas tills hastighetsbegränsningen inaktiveras igen. Se 3.7 Kör- och sitsbegränsningar, sida 24.

3 Produktöversikt

3.1 Avsedd användning

3.1.1 Produktbeskrivning

Storm⁴ är en bakhjulsdriven elrullstol som kan försees med en mängd olika konfigurationer.

Storm⁴ X-plore är speciellt avsedd för utomhusbruk.

3.1.2 Avsedd användare

Denna elrullstol har utformats för vuxna personer och ungdomar med nedsatt gångförmåga men med tillräckligt god syn samt fysisk och psykisk förmåga att framföra en elrullstol.

3.1.3 Indikationer

Elrullstolen rekommenderas för följande indikationer:

- Oförmåga eller kraftigt nedsatt förmåga att gå, som även påverkar det grundläggande behovet att kunna röra sig inom hemmets väggar.
- Behov av att lämna bostaden för att komma ut och få frisk luft eller för att ta sig till platser i närheten av bostaden där dagliga aktiviteter utövas.

Elrullstolar för inomhus- och utomhusbruk är att rekommendera för personer som inte längre kan använda en handdriven rullstol på grund av sin funktionsnedsättning, men klarar att sköta en eldriven rullstol.

Kontraindikationer

Det finns inga kända kontraindikationer.

3.2 Typklassificering

Det här fordonet har klassificerats enligt EN 12184 som en **klass B-elrullstol** (för inomhus- och utomhusbruk). Det innebär att den är tillräckligt kompakt och smidig för att användas inomhus men även klarar många hinder utomhus.







3.3 Rullstolens huvuddelar

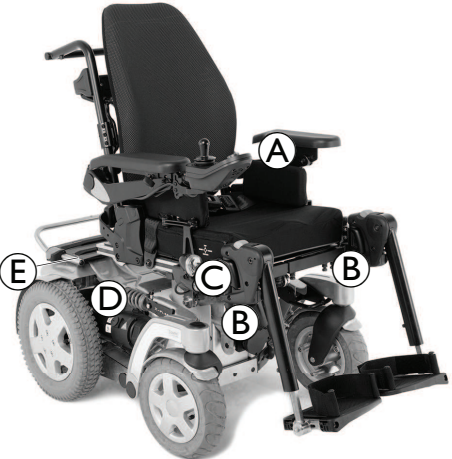

- | | |
|--------------|-------------|
| Ⓐ Huvudstöd | Ⓔ Benstöd |
| Ⓑ Ryggstöd | Ⓕ Drivmotor |
| Ⓒ Armstöd | Ⓖ Drivhjul |
| Ⓓ Manöverbox | Ⓗ Länkhjul |







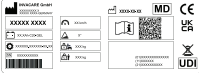









- ⓐ Upphängning, mitten (endast Storm4 X-plore)
- ⓑ Upphängning bak (båda syns inte på bilden, kan endast justeras på Storm4 X-plore)



3.4 nMärkning på produkten





	<p>(A)</p> 	<p>Om elrullstolen har en bricka måste denna tas bort och förvaras på en säker plats när elrullstolen transporteras i ett annat fordon.</p>
	<p><i>Färgen på fyrkanterna till vänster och i mitten och det diagonala strecket är röd. Färgen på fyrkanten till höger är grön.</i></p>	
	<p>(B)</p>  <p>ISO 7176-19</p>	<p>Identifiering av fästpunkterna fram- och baktill :Om symbolen visas mot en ljusgul bakgrund så betyder det att förankringspunkten är lämplig för att förankra elrullstolen i ett fordon så att den kan användas som bilsäte.</p>
	<p>(C)</p> 	<p>Varning gällande användning av lyften. Mer information nedan.</p>
	<p><i>Färgen på fyrkanterna och de diagonala strecken är röd på produktetiketter.</i></p>	
<p>(D)</p> 	<p>Plats för kopplingsspaken för lägena för att köra och rulla (endast höger sida visas på bilden). Mer information nedan.</p>	
<p>(E)</p>  <p>ISO 7176-19</p>	<p>Varning om att elrullstolen inte får användas som bilsäte. Den här elrullstolen uppfyller inte kraven i ISO 7176-19.</p>	
<p><i>Färgen på symbolernas bakgrund är blå på produktetiketter. Färgen på cirkeln med diagonalt streck är röd på produktetiketter.</i></p>		

	F		Varning om att kabelöglan inte får användas som fästpunkt.
	<p><i>Färgen på cirkeln med diagonalt streck är röd på produktetiketter.</i></p>		
	G		Serienummeretikett på ramens mitt, under bakre höljet. Mer information nedan.
	H		Visar ställen på elrullstolen där det föreligger klämrisk.
	<p><i>Färgen på symbolernas bakgrund är gul på produktetiketter.</i></p>		
I		En elrullstol godkänd som bilsäte har genomgått ett krocktest i enlighet med ISO 7176–19 för användning i vägfordon och uppfyller kraven för framåtvänd transport och frontalkollisioner.	
J		Indikation om att inte belasta ryggstödet med mer än 6 kg.	
<p><i>Färgen på symbolernas bakgrund är gul på produktetiketter.</i></p>			

Förklaring av symboler på etiketterna

	Tillverkare		Unik enhetsidentifiering
	Tillverkningsdatum		Batterityp
	Medicinteknisk produkt		Fabriksinställning
	Regelefterlevnad Europa		Serienummer
	UK Conformity Assessed-märkt		Maximal hastighet
	QR-koden innehåller en länk till bruksanvisningen		Maximal säker lutning
	Läs bruksanvisningen		Egenvikt
	WEEE-överensstämmelse		Brukarens maxvikt

	Luta dig inte ut ur rullstolen när sitslyften är upphöjd!		Kör inte i uppförsbacke eller nedförsbacke när sitslyften är upphöjd!
	Placera inga kroppsdelar under en upphöjd sits!		Kör aldrig med två personer i rullstolen!
	Kör aldrig på ojämnt underlag när sitslyften är upphöjd!		
	Den här symbolen anger kopplingsspakens läge för att köra elrullstolen. I det här läget är motorn aktiverad och motorbromsarna fungerar. Du kan köra elrullstolen. <ul style="list-style-type: none"> • Observera att båda motorerna måste vara aktiverade för att du ska kunna köra. 		

	<p>Den här symbolen anger kopplingsspakens läge för att rulla elrullstolen. I det här läget är motorn frikopplad och motorbromsarna fungerar inte. Elrullstolen kan rullas av en ledsagare och hjulen kan svänga fritt.</p> <ul style="list-style-type: none"> • Observera att manöverboxen måste vara avstängd. • Se även 6.9 Rulla elrullstolen i friläge, sida 74.
	<p>Den här symbolen visar AV-positionen för effektbrytarens vipa. I det här läget är batterikällan isolerad och elrullstolen kan inte användas eller laddas.</p>
	<p>Den här symbolen visar PÅ-positionen för effektbrytarens vipa. I det här läget är batterikällan ansluten och elrullstolen kan användas eller laddas.</p>
	<p>Den här symbolen anger effektbrytaren.</p>
	<p>Läs bruksanvisningen. Den här symbolen finns på olika etiketter och på olika ställen.</p>

3.5 Typer av användarkommandon

Din elrullstol kan utrustas med en av flera typer av användarkommandon. Information om olika funktioner och hur du använder en viss typ av användarkommando finns i motsvarande manöverboxmanual (bifogad).

3.6 Lyften

Den elektriska lyften styrs via manöverboxen. Mer information finns i manualen till manöverboxen.

 Information om användning av lyften vid temperaturer under 0 °C:

- Elrullstolarna från Invacare är utrustade med säkerhetsmekanismer som förhindrar att elektronikkomponenterna överbelastas. Vid drifttemperaturer under fryspunkten kan dessa stänga av lyftens ställdon efter cirka en sekunds drifttid.
- Sitslyften kan höjas eller sänkas stegvis genom upprepade rörelser med joystick. I många fall alstrar detta tillräckligt med värme för att ställdonet åter ska fungera normalt.



Hastighetsbegränsare

Hastighetsbegränsningen fungerar på olika sätt beroende på elrullstolens konfiguration.

- Antingen är sitslyften utrustad med sensorer som begränsar elrullstolens hastighet om lyften höjs över en viss punkt,
- eller också används automatiskt en forcerad körprofil med begränsad hastighet om hastighetsbegränsningen är aktiverad. Mer information finns i manualen till manöverboxen.
- Hastighetsbegränsningen är en säkerhetsåtgärd så att inte elrullstolen förlorar stabilitet och för att förhindra att personer utsätts för risker eller att elrullstolen skadas.
- Om du vill återgå till normal hastighet sänker du lyften tills den forcerade körprofilen eller hastighetsbegränsningen inaktiveras.
- Om elrullstolen är utrustad med hakkontroll reagerar den annorlunda på den forcerade profilen. Mer information finns i manualen till hakkontrollen.



OBSERVERA!

Tipprisk om hastighetsbegränsarsensorerna inte fungerar när lyften höjs

- Om hastighetsreduceringsfunktionen inte verkar fungera när sitslyften höjs ska du inte köra med sitslyften höjd. Kontakta omedelbart en behörig Invacare-leverantör.

3.7 Kör- och sitsbegränsningar



FARA!

Risk för allvarlig skada eller dödsfall

Vinkeln som gränsbrytare/spärrar är inställda på är mycket viktig för att systemet ska fungera på ett säkert sätt.

- Invacare ansvarar inte för skada på person eller egendom som uppkommer när justeringar görs utanför de fabriksrekommenderade inställningarna.
- För att säkerställa en korrekt inställning ska justeringar av säkerhetslås och -gränser endast utföras av en behörig tekniker.
- Överskrid aldrig de högsta rekommenderade gränserna. Lås och gränsbrytare ska ställas in för att uppfylla brukarens behov på bästa sätt utan att äventyra rullstolens övergripande stabilitet.
- Efter varje gräns- eller spärrjustering, testa alltid sittsystemet över hela rörelseområdet (dvs. sitsvinkel, ryggfällning, sitslyft) för att verifiera att den ändrade inställningen fungerar korrekt och se till att det inte finns några resulterande problem med stabilitet eller störning.



Mer komplicerade/specialiserade sittsystem kan kräva ytterligare gränser och spärrbrytare. Kontakta din leverantör för information om gränser/spärrar som inte identifieras i denna bruksanvisning.

För Storm4 uppdateras kör- och sitsbegränsningar endast vid stillastående läge.

Körbegränsningar med sitslyft

Sittsystem har konfigurerats/programmerats med en hastighetsreducering. Hastighetsreduceringen använder mikrobrytare för att aktivera systemet till reducerad körhastighet.

Alla sittsystem med sitsvinkel- och ryggfällningsfunktion är utrustade med en körspärrsgräns (DLO). Körspärren är en funktion som förhindrar att rullstolen körs när sittsystemet har vinklats eller lutats mer än i en förinställd säker vinkel och/eller en förinställd höjd. Den totala vinkeln är kombinationen av sittvinkel, ryggstödsvinkel och/eller ytvinkel.

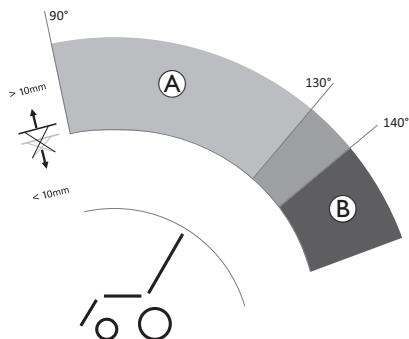

	Begränsning	Orsak till begränsning
Ⓐ	Hastighetsreducering	Om lyften är upphöjd <ul style="list-style-type: none"> >10 mm och om ryggstödsvinkeln är <ul style="list-style-type: none"> >90° – <130°

	Begränsning	Orsak till begränsning
Ⓑ	Körspärr (Drive Lockout)	Om ryggstöds vinkel är <ul style="list-style-type: none"> >140° eller om sitsvinkeln är <ul style="list-style-type: none"> >115°

Storm⁴ utan sitslyft

Det finns inga körbegränsningar för Storm⁴ utan sitslyft.

Sittbegränsningar med sitslyft

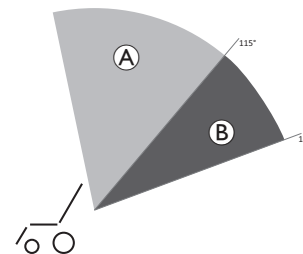

	Begränsning	Orsak till begränsning
	Lyft spärrad	Om sitsvinkeln Ⓐ är <ul style="list-style-type: none"> >115°¹ eller om ryggstödsvinkeln Ⓑ är <ul style="list-style-type: none"> >140°

4 Tillbehör/tillval

4.1 Höftbälten

Höftbältet är ett tillval som antingen kan monteras på elrullstolen innan den levereras eller i efterhand av en fackman på hjälpmedelscentralen. Om din elrullstol är utrustad med höftbälte bör din specialistleverantör ha informerat dig om inställning och användning.

Höftbältet är till för att ge brukaren av elrullstolen en optimal sittställning. Rätt använt bidrar bältet till att brukaren sitter säkert, bekvämt och i lämplig ställning i elrullstolen, särskilt brukare vars balans inte är så bra i sittande ställning.



Vi rekommenderar att höftbältet alltid används i elrullstolen.

4.1.1 Olika typer av höftbälten

Elrullstolen kan vid leveransen vara utrustad med ett av följande höftbälten. Om din elrullstol har utrustats med någon annan typ av bälte än de som anges här måste du se till att du har fått rätt dokumentation från tillverkaren om korrekt installation och användning.

Bälte med metallspänne, justerbart på båda sidor



Bältet kan justeras på båda sidorna. Det innebär att spännet kan placeras i mitten.

Bälte med plastspänne, justerbart på båda sidor



Bältet kan justeras på båda sidorna. Det innebär att spännet kan placeras i mitten.

Sele med metallspänne, justerbart på båda sidor

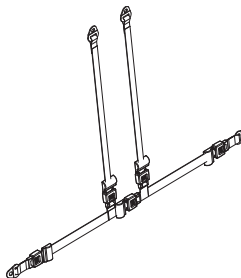

Selen kan justeras på båda sidorna. Det innebär att spännet alltid är placerat i mitten.

4.1.2 Rätt justering av höftbältet



Bältet ska sitta tillräckligt stramt för att säkerställa att du sitter bekvämt och med kroppen i rätt sittställning.

1. Se till att du sitter rätt, vilket innebär att du sitter så långt bak på sitsen som möjligt med bäckenet i så upprätt och symmetrisk ställning som möjligt, alltså inte långt fram, snett åt ena sidan eller på kanten av sitsen.
2. Placera höftbältet så att du lätt kan känna höftbenen ovanför bältet.
3. Justera bältets längd med något av de justeringshjälpmedel som beskrivs ovan. Justera bältet lagom stramt så att du kan föra in en flat hand mellan bältet och kroppen.
4. Spännet bör sitta så nära mitten som möjligt. Denna justering ska göras på båda sidor så mycket som möjligt.

5. Kontrollera bältet varje vecka för att säkerställa att det är i fullgott skick, att det inte är skadat eller slitet och att det sitter ordentligt fast i elrullstolen. Om bältet endast är fäst med ett skruvmonterat fäste ska du kontrollera att detta inte har blivit lösare eller lossnat. Mer information om underhåll av bälten finns i servicemanualen som tillhandahålls av Invacare.

4.2 Justera eller ta bort pakethållaren

! OBS! Risk för skada vid kollision

Delar av elrullstolen kan skadas om pakethållaren kolliderar med sätet när sittvinkeln eller ryggstödet justeras.

- Se till att pakethållaren inte är i vägen när sittvinkeln eller ryggstödet justeras.

! OBS! Risk för sönderbrytning vid överbelastning

Pakethållaren kan gå sönder om den lastas för tungt.

- Den högsta tillåtna belastningen på pakethållaren är 10 kg.

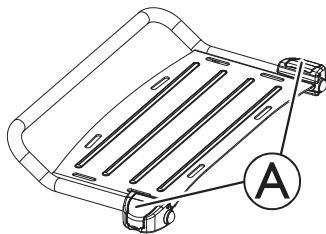

1. Öppna klämspakarna **A** på pakethållarens fäste.
2. Skjut pakethållaren framåt eller bakåt eller ta bort den.
3. Stäng klämspakarna på pakethållarens fäste.

4.3 Använda käpphållaren

Om elrullstolen är utrustad med en käpphållare kan denna användas till säker transport av en käpp eller axillar-/underarmskryckor. Käpphållaren består av en plastbehållare (nedtill) och ett kardborreband (uptill).



OBSERVERA! Risk för personskador

Käpp eller kryckor som inte sitter fast under färd (t.ex. om de ligger i brukarens knä) kan medföra att brukaren eller andra personer skadas.

- Använd alltid en käpphållare för käppar eller kryckor under färd.

1. Öppna det övre kardborrebandet.
2. Sätt in den nedre änden av käppen eller kryckorna i den undre behållaren.
3. Käppen eller kryckorna kan fästas uptill med kardborrebandet.

5 Förberedelser

5.1 Allmän information om inställningar



WARNING!

Risk för dödsfall, allvarlig skada eller produktskada

Fortsatt användning av en elrullstol som inte är rätt inställd kan medföra att elrullstolen betar sig onormalt, vilket kan leda till dödsfall, allvarliga personskador eller produktskador.

- Prestandajusteringar ska endast utföras av utbildad vårdpersonal eller personer som är helt insatta i denna process och förarens förutsättningar.
- Efter att elrullstolen har ställts in eller justerats ska du kontrollera att den fungerar enligt de inställda specifikationerna. Om elrullstolen inte fungerar enligt specifikationerna ska du OMEDELBART stänga av den och ställa in specifikationerna på nytt. Kontakta Invacare om elrullstolen fortfarande inte fungerar enligt de korrekta specifikationerna.



WARNING!

Risk för dödsfall, allvarlig skada eller produktskada

Material som saknas eller sitter löst kan leda till instabilitet vilket i sin tur kan orsaka dödsfall, allvarliga personskador eller materiella skador.

- Efter justeringar, reparationer eller service och före användning ska du ALLTID se till att allt monterat material finns på plats och sitter fast ordentligt.



WARNING!

Risk för person- eller produktskador

Felaktig inställning av den här elrullstolen som utförs av brukare/vårdgivare eller obehöriga tekniker kan leda till personskador eller produktskador.

- Försök INTE att själv ställa in elrullstolen. Initial inställning av den här elrullstolen MÅSTE utföras av en behörig tekniker.
- Brukaren rekommenderas endast att göra justeringar efter att ha fått lämpliga instruktioner av vårdpersonal.
- Försök INTE utföra arbetet om du inte har verktygen i listan.



OBSERVERA!

Risk för person- eller produktskador

Elrullstolen är försedd med ett individuellt, mångsidigt inställbart sitssystem som inkluderar justerbara benstöd, armstöd, huvudstöd eller andra tillval som används för att anpassa sätet till brukarens fysiska krav och tillstånd. Det finns risk för att elrullstolens delar kan kollidera eller skapa klämpunkter på grund av de många anpassningsmöjligheterna och de enskilda inställningarna för dessa.

När du anpassar sitssystemet och sitsens funktioner till användaren:

- Var uppmärksam på klämpunkter när du justerar elrullstolens komponenter och
- se till att inga komponenter på elrullstolen kan kollidera med varandra.

! **OBS!**

Elrullstolen tillverkas och konfigureras individuellt enligt specifikationerna i beställningen. En bedömning måste utföras av vårdpersonal i enlighet med brukarens krav och hälsotillstånd.

- Kontakta vårdpersonal om du vill anpassa elrullstolens konfiguration.
- Eventuell anpassning ska utföras av behörig tekniker.



Den initiala inställningen ska alltid göras av vårdpersonal. Brukaren rekommenderas endast att göra justeringar efter att ha fått lämpliga instruktioner av vårdpersonal.

Elektriska anpassningsmöjligheter

I manöverboxens bruksanvisning finns mer information om hur du använder de elektriska anpassningsmöjligheterna.

Fotplattor

Alla fotplattor som erbjuds av Invacare kan fällas uppåt.

5.2 Justera manöverbox**OBSERVERA!**

Risk för att manöverboxen trycks bakåt vid en oavsiktlig krock med ett föremål, till exempel en dörrkarm eller ett bord, och att joysticken kläms mot armstödet om manöverboxen har flyttats och alla skruvar inte har dragits åt ordentligt

Det får elrullstolen att röra sig framåt okontrollerat och kan leda till skador på elrullstolens brukare eller personer som kommer i vägen.

- Skruvarna måste alltid skruvas fast ordentligt om manöverboxen flyttas.
- Om detta råkar hända ska du omedelbart stänga av all elektronik till elrullstolen genom att trycka på AV på manöverboxen.

**OBSERVERA!**

Risk för skada

Om du lutar dig mot manöverboxen, till exempel vid förflyttning till och från rullstolen, finns det risk för att manöverboxhållaren går sönder och att du faller ur stolen.

- Du får aldrig luta dig mot manöverboxen som stöd till exempel vid förflyttning.

5.2.1 Justera standardhållaren för manöverboxen

Justera manöverboxen efter brukarens armlängd

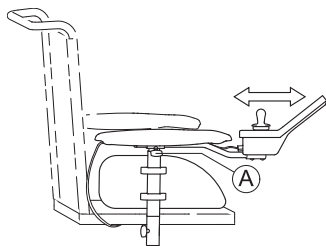

1. Lossa vingskruven Ⓐ.
2. Justera komponenten till önskad position.
3. Dra åt vingskruven.

Justera manöverboxens höjd



- 3 mm insexnyckel

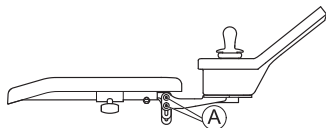

1. Lossa skruvarna Ⓐ.
2. Justera komponenten till önskad position.
3. Dra åt skruvarna.

5.2.2 Justera svängbart manöverboxfäste

Justera manöverboxens höjd



- 6 mm insexnyckel

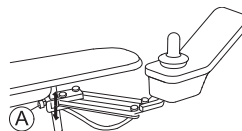

1. Lossa skruven Ⓐ.
2. Justera komponenten till önskad position.
3. Dra åt skruven.

Justera manöverboxens förskjutning

Manöverboxen kan justeras 20 mm i sidled.



- 3 mm insexnyckel

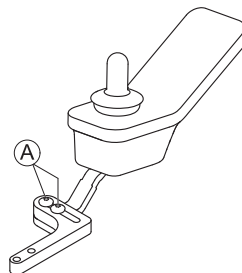

1. Lossa skruvarna Ⓐ.
2. Justera komponenten till önskad position.
3. Dra åt skruvarna.

Justera manöverboxens position



- 3 mm insexnyckel

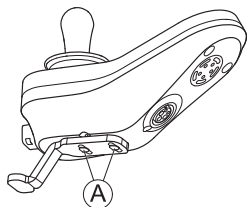

1. Lossa skruvarna **A**.
2. Justera komponenten till önskad position.
3. Dra åt skruvarna.

5.2.3 Justera hållare för manöverbox Maxx Resolve

Justera manöverboxens djup



- 5 mm insexnyckel

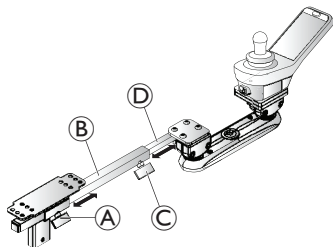

1. Lossa vingskruven **A** för att justera djupet för rör **B**. Dra åt skruven när önskad position är nådd.
- och / eller
2. Lossa vingskruven **C** för att justera djupet för rör **D**. Dra åt skruven när önskad position är nådd.

Höjd- och vinkeljustering

Höjden/vinkeln för hållaren för manöverbox Maxx Resolve justeras via två kulklämmor på svängmekanismen. Den bakre kulklämman är ansluten till manöverboxröret, och på den främre kulklämman är manöverboxen monterad. Båda kulklämmorna kan justeras oberoende för att placera manöverboxen i den höjd och/eller vinkel som passar brukarens behov.



Kulklämmor monterade uppåt | Kulklämmor monterade nedåt



Vid justering av kulklämmornas vinkel uppåt, vinklas svängmekanismens stomme uppåt. Denna uppåtriktade vinkel innebär att när manöverboxen svänger utåt (när den är monterad på det högra armstödet) eller inåt (när den är monterad på det vänstra armstödet) svänger den till en lägre position. Den motsatta effekten gäller när kulklämmornas vinkel justeras nedåt.



- 5 mm insexnyckel

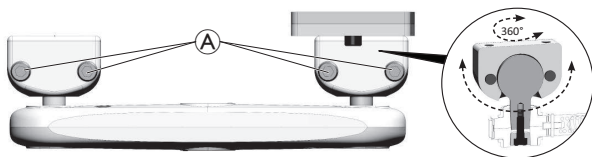

Justering av vinkeln



Höjjustering

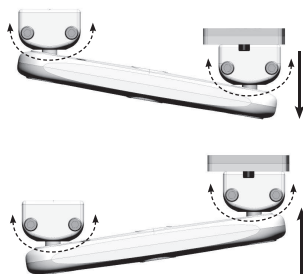

1. Lossa skruvarna **A** i varje kullämma.
2. Vrid/rotera kullämmorna till önskad vinkel/höjd.
3. Dra åt skruvarna när önskad position är nådd.

Justering av inställning för brytningsmotstånd

Hållaren för manöverbox Maxx Resolve använder ett motståndsjusterbart remdrev för att kontrollera den ”brytnings”-kraft som krävs för att flytta manöverboxen. Motståndet kan justeras via kamhjulet i svängmekanismen. Det finns fyra inställningsalternativ för motstånd tillgängliga för att passa brukarens styrka och rörlighet. Brytningsmotståndet ska ställas in för att passa brukarens behov.



- 6 mm insexnyckel

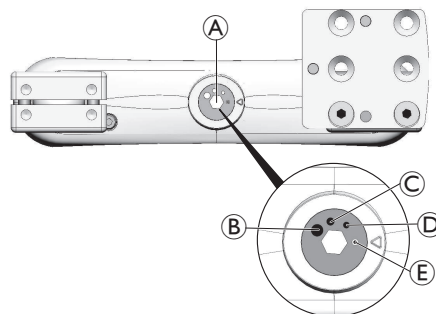

1. Använd kamhjulet **A** för att justera brytningsmotståndet till ett av de fyra alternativen:

- | | | | |
|----------|----------|----------|-------------|
| B | C | D | E |
| hård | mellan | lätt | mycket lätt |

5.3 Justera central mittlinjehållare



VARNING!

Risk för person- eller produktskador

Lösa små delar kan utgöra en kvävningsrisk som kan resultera i personskador eller dödsfall.

- Ta inte bort små delar utom vid byte av joystickhandtaget.
- Lämna inte det borttagna joystickhandtaget utan uppsikt.
- Barn, husdjur och personer med nedsatt fysisk eller mental förmåga måste övervakas noga.



OBSERVERA!

Risk för person- eller produktskador

Om det finns kvar vassa kanter och om ändskydd saknas efter att stänger har modifierats, t.ex. kortats av, kan detta leda till personskador eller materiella skador.

- Se till att slipa bort vassa ojämnheter när något har kapats.
- Sätt tillbaka ändskyddet efter slipningen.
- Kontrollera så att ändskyddet sitter ordentligt.

5.3.1 Justera djupet på den centrala mittlinjehållaren

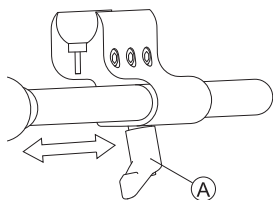

1. Lossa spaken (A).
2. Flytta den centrala mittlinjehållaren till önskad position.
3. Dra åt spaken.

5.3.2 Justera höjden på den centrala mittlinjehållaren

Du kan justera höjden på den centrala mittlinjehållaren på två sätt:

- Justera tillsammans med armstödshöjden, se motsvarande armstödskapitel, 5.9.1 *Justera armstödshöjden*, sida 40.
- Justera endast höjden på den centrala mittlinjehållaren. Se avsnittet nedan.



- 5 mm (3/16 tum) insexnyckel

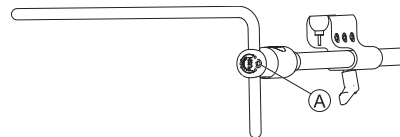

1. Lossa skruven (A).
2. Justera stängan till önskad höjd.
3. Dra åt skruven.

5.3.3 Justera manöverboxens/displayens position



- 4 mm insexnyckel
- 8 mm skiftnyckel

Lutande manöverbox (DLX-REM110, DLX-REM2XX, DLX-REM400)

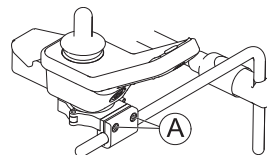

1. Lossa skruvarna (A).
2. Placera manöverboxen på hållaren.
3. Dra åt skruvarna.

Exempel på justering av DLX-REM400. DLX-REM110, DLX-REM211 och DLX-REM216 justeras på samma sätt.

Roterande manöverbox (DLX-REM110, DLX-REM2XX, DLX-REM400)

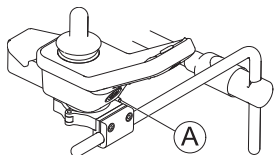

1. Lossa skruven **A**.
2. Roterar manöverboxen i klämman till önskad position.
3. Dra åt skruven.

Exempel på justering av DLX-REM400. DLX-REM110, DLX-REM211 och DLX-REM216 justeras på samma sätt.

Lutande fjärrkontroll (DLX-CR400 och DLX-CR400LF)

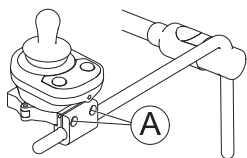

1. Lossa skruvarna **A**.
2. Placera manöverboxen på hållaren.
3. Dra åt skruvarna.

Roterande manöverbox (DLX-CR400 och DLX-CR400LF)

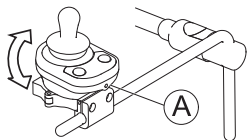

1. Lossa skruven **A** (visas inte på bilden).
2. Roterar manöverboxen i klämman till önskad position.
3. Dra åt skruven.

DLX-REM500



- 5 mm (3/16 tum) insexnyckel

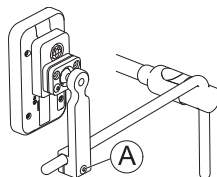

1. Lossa skruven **A**.
2. Placera displayen på hållaren.
3. Dra åt skruven.

ASL-komponenter på stångbricken



- 5 mm (3/16 tum) insexnyckel

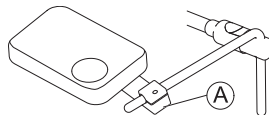

1. Lossa skruven **A**.
2. Placera brickan på hållaren.
3. Dra åt skruven.

Bilden visar ett exempel.

ASL-komponenter endast på central mittlinjehållare



- 4 mm (5/32 tum) insexnyckel

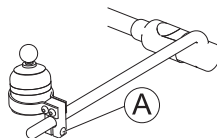

1. Lossa skruven **A**.
2. Placera ASL-komponenten på hållaren.
3. Dra åt skruven.

Bilden visar ett exempel.

5.4 Justera den svängbara mekanismen



VARNING!

Risk för person- eller produktskador

Lösa små delar kan utgöra en kvävningsrisk som kan resultera i personskador eller dödsfall.

- Ta inte bort små delar utom vid byte av joystickhandtaget.
- Lämna inte det borttagna joystickhandtaget utan uppsikt.
- Barn, husdjur och personer med nedsatt fysisk eller mental förmåga måste övervakas nogat.



OBSERVERA!

Risk för person- eller produktskador

Om det finns kvar vassa kanter och om ändskydd saknas efter att stänger har modifierats, t.ex. kortats av, kan detta leda till personskador eller materiella skador.

- Se till att slipa bort vassa ojämnheter när något har kapats.
- Sätt tillbaka ändskyddet efter slipningen.
- Kontrollera så att ändskyddet sitter ordentligt.

Den svängbara mekanismen kan användas för flera olika tillval, t.ex.

- PROTON-vingar till huvudstyrningen
- Extremity Control-joysticken för hakkontrollen
- äggbrytaren.



- 4 mm (5/32 tum) insexnyckel

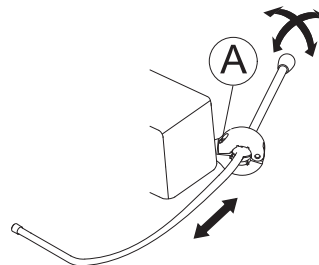

Justera djupet

1. Lossa skruven Ⓐ.
2. Ställ in stängen på önskat djup.
3. Dra åt skruven.

Justera positionen

Den svängbara mekanismen kan vridas 360 grader.

1. Lossa skruven Ⓐ.
2. Justera till önskad position.
3. Dra åt skruven.

5.5 Justera svängbar hållare för displayen



- 3 mm insexnyckel

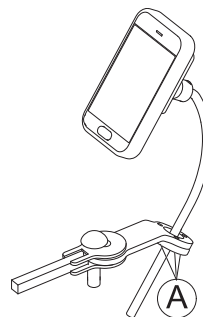

Justera hållarens höjd

1. Lossa skruvarna Ⓐ.
2. Placera hållaren i önskad position.
3. Dra åt skruvarna.

Justera hållarens riktning

- Hållaren kan vridas 360 grader.
1. Lossa skruvarna Ⓐ.
 2. Justera hållarens riktning.
 3. Dra åt skruvarna.

Justera displayens riktning

Displayen kan vridas 360 grader.



- 18 mm skiftnyckel

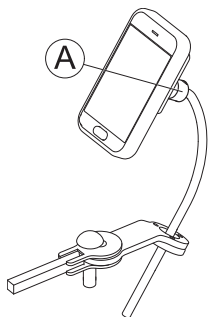

1. Lossa klämbussningen A.
2. Justera displayens riktning.
3. Dra åt klämbussningen.

5.6 Justera den manuella hakkontrollen



WARNING!

Risk för personskador eller dödsfall

Lösa små delar kan utgöra en kvävningsrisk som kan resultera i personskador eller dödsfall.

- Ta inte bort små delar utom vid byte av joystickhandtaget.
- Lämna inte det borttagna joystickhandtaget utan uppsikt.
- Barn, husdjur och personer med nedsatt fysisk eller mental förmåga måste övervakas noga.



OBSERVERA!

Risk för person- eller produktskador

Om det finns kvar vassa kanter och om ändskydd saknas efter att stänger har modifierats, t.ex. kortats av, kan detta leda till personskador eller materiella skador.

- Se till att slipa bort vassa ojämnheter när något har kapats.
- Sätt tillbaka ändskyddet efter slipningen.
- Kontrollera så att ändskyddet sitter ordentligt.

5.6.1 Justera joysticken Extremity Control

Justera joystickens riktning

Joysticken kan vridas 360 grader. Ett spår på sidan gör att joysticken kan vinklas 90 grader.

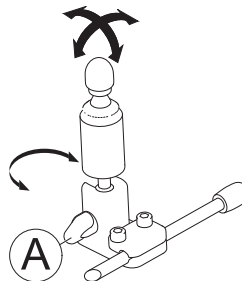

1. Lossa handskruven A.
2. Vrid joystickens underdel till positionsspåret.
3. Justera joystickens riktning. Lås joysticken i 90 graders vinkel i spåret om du vill.
4. Dra åt handskruven.

Justera positionen på hållaren



- 4 mm (5/32 tum) insexnyckel

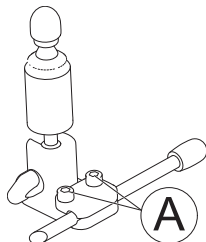

1. Lossa skruvarna ①.
2. Placera joysticken på hållaren.
3. Dra åt skruvarna.

Justera djup och höjd

Se 5.4 Justera den svängbara mekanismen, sida 35.

5.6.2 Justera äggbrytare

Justera brytarens riktning

Äggbrytaren kan vridas 360 grader.



- 11 mm (7/16 tum) skiftnyckel

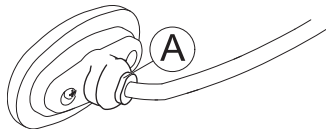

1. Lossa muttern ①.
2. Justera äggbrytarens riktning.
3. Dra åt muttern.

Justera djup och höjd

Se 5.4 Justera den svängbara mekanismen, sida 35.

5.7 Justera den elektriska hakkontrollen



VARNING!

Risk för personskador eller dödsfall

Lösa små delar kan utgöra en kvävningsrisk som kan resultera i personskador eller dödsfall.

- Ta inte bort små delar utom vid byte av joystickhandtaget.
- Lämna inte det borttagna joystickhandtaget utan uppsikt.
- Barn, husdjur och personer med nedsatt fysisk eller mental förmåga måste övervakas nog.



OBSERVERA!

Risk för person- eller produktskador

Om det finns kvar vassa kanter och om ändskydd saknas efter att stänger har modifierats, t.ex. kortats av, kan detta leda till personskador eller materiella skador.

- Se till att slipa bort vassa ojämnheter när något har kapats.
- Sätt tillbaka ändskyddet efter slipningen.
- Kontrollera så att ändskyddet sitter ordentligt.

5.7.1 Justera joysticken Extremity Control

Justera joystickens riktning

Joysticken kan vridas 360 grader. Ett spår på sidan gör att joysticken kan vinklas 90 grader.

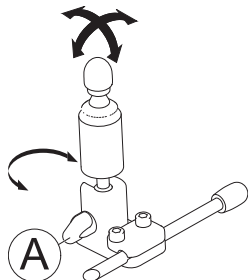

1. Lossa handskruven **A**.
2. Vrid joystickens underdel till positionsspåret.
3. Justera joystickens riktning. Lås joysticken i 90 graders vinkel i spåret om du vill.
4. Dra åt handskruven.

Justera positionen på hållaren



- 4 mm (5/32 tum) insexnyckel

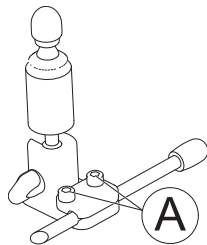

1. Lossa skruvarna **A**.
2. Placera joysticken på hållaren.
3. Dra åt skruvarna.

Justera djup och höjd

Se 5.4 Justera den svängbara mekanismen, sida 35.

5.7.2 Justera joystickar och manöverboxar på kopplingen

Kopplingsjoystickar/manöverboxar



OBS!

Om du drar åt skruvarna med ett felaktigt åtdragningsmoment kan de antingen lossna eller skadas.
— Dra åt skruvarna med ett åtdragningsmoment på 3 Nm \pm 10 %.



- 4 mm insexnyckel

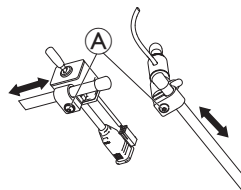

1. Lossa skruvarna **A**.
2. Flytta joysticken eller manöverboxen till önskat läge på kopplingen.
3. Dra åt skruvarna.

Placera Piko-knappar



OBS!

Om du drar åt skruvarna med ett felaktigt åtdragningsmoment kan de antingen lossna eller skadas.
— Dra åt skruvarna med ett åtdragningsmoment på 3 Nm \pm 10 %.



- 4 mm insexnyckel
- 11 mm skiftnyckel (7/16 tum)

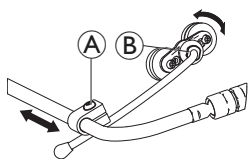

1. Lossa skruven **A**.
2. Flytta hållaren till önskad position.
3. Lossa mutter **B** vid behov.
4. Justera hållarens riktning.
5. Dra åt skruv och mutter.

Justera kopplingens höjd och djup



- 3 mm insexnyckel

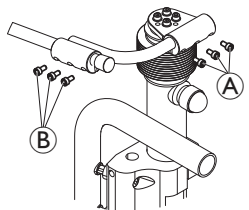

1. Lossa skruvarna **A** (höjdjustering) eller **B** (djupjustering).
2. Flytta kopplingen till önskad position.
3. Dra åt skruvarna.

Justera displayens riktning



Det här avsnittet gäller bara modeller med kulleder.

Du kan justera joystickarnas och manöverboxens läge ytterligare via kulleterna i kopplingen. Kulleterna kan röras fritt och erbjuder oändliga justeringsmöjligheter.



OBS!

Om du drar åt kulleterna med ett felaktigt åtdragningsmoment kan de antingen lossna eller skadas.
— Dra åt kulleterna med ett åtdragningsmoment på 35 Nm.



- 19 mm skiftnyckel (2 st.)

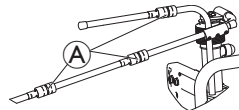

1. Lossa kulleterna **A**.
2. Placera kopplingen.
3. Dra åt kulleterna.

5.7.3 Ställ in kopplingsbrytarens höjd



OBS!

Risk för skada på spännspaken

Om du drar åt spännspaken med ett felaktigt åtdragningsmoment kan den antingen lossna eller skadas.
— Dra endast åt spännspaken för hand.

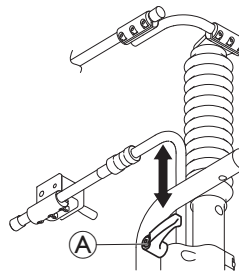

1. Lossa spännspaken **A**.
2. Ställ in kopplingsbrytarens höjd.
3. Dra åt spännspaken.

5.8 Justera huvudstyrningen

Justera dynans position



- 4 mm (5/32 tum) insexnyckel

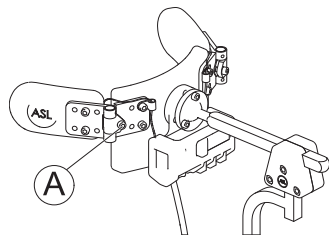

1. Lossa skruven **A**.
2. Justera dynans position.
3. Dra åt skruven.

Justera PROTON-vingarna

Se 5.4 Justera den svängbara mekanismen, sida 35.

5.9 Armstöd

5.9.1 Justera armstödshöjden

Standardarmstöd

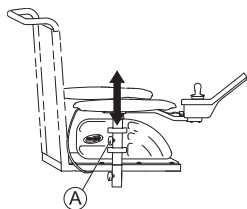

1. Lossa vingskruven **A**.
2. Justera komponenten till önskad position.
3. Dra åt vingskruven.

Uppfällbart armstöd

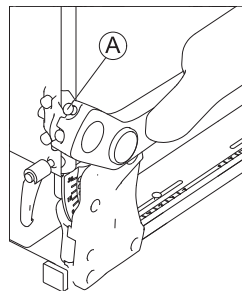

1. Lossa vingskruven **A**.
2. Justera komponenten till önskad position.
3. Dra åt vingskruven.

Fällbart armstöd



- 5 mm insexnyckel
- 13 mm skiftnyckel

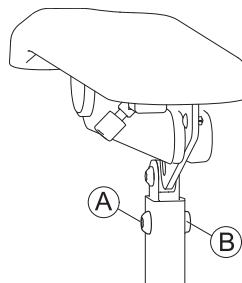

1. Ta bort skruven **A** och muttern **B**.
2. Justera komponenten till önskad position.
3. Sätt i skruven och muttern och dra åt dem.

5.9.2 Justera armstödsbredden



- 8 mm insexnyckel



Skruvén nås framifrån eller bakifrån, beroende på sida.

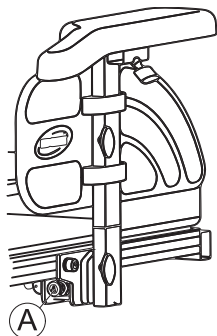

1. Lossa skruven **A**.
2. Justera komponenten till önskad position.
3. Dra åt skruven.

5.9.3 Justera armstödsdjupet



- 6 mm insexnyckel

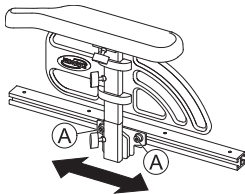

1. Lossa skruvarna **A**.
2. Justera komponenten till önskad position.
3. Dra åt skruvarna.

5.9.4 Ändra motståndet (uppfällbara/fällbara armstöd)

De uppfällbara och fällbara armstödens rörelse kan ställas in på större eller mindre motstånd.



- 5 mm insexnyckel

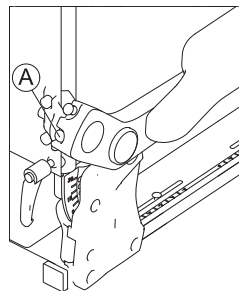



1. Lossa skruven **A** för att göra armstödet lättare att flytta.
2. Dra åt skruven **A** för att göra armstödet svårare att flytta.

5.9.5 Justera armdynans vinkel (uppfällbart/fällbart armstöd)

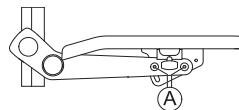

- 5 mm insexnyckel



1. Lossa skruvarna **A**.
 Ta inte bort skruvarna **A**.
2. Justera komponenten till önskad position.
3. Dra åt skruvarna.

5.9.6 Justera armstödsdynans position (uppfällbart armstöd)



- 5 mm insexnyckel

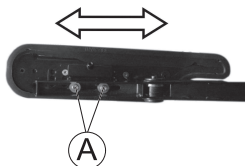

1. Placera komponenten i vertikalt läge.
2. Lossa de inre skruvarna **A**.
3. Justera komponenten till önskad position.
4. Dra åt skruvarna.
Var noga med att sätta tillbaka Nordlock-brickorna.

5.10 Ställa in huvudstödet



OBSERVERA!

Risk för personskador under användning av elrullstolen som bilsäte om ett huvudstöd är felinställt eller saknas.

Nacken kan i annat fall översträckas vid en kollision.

- Huvudstöd måste finnas. Det huvudstöd som är tillgängligt från Invacare som tillval till den här elrullstolen är lämpligt för användning under transport.
- Huvudstödet måste ställas in efter brukarens öronhöjd.



- Ryggstödsdynans överdrag kan behöva tas bort och ändras för att komma åt huvudstödet monteringshål på bakstycket.
- Det finns en mellanläggsplatta som tillval. Den kan monteras mellan klämanordningen och bakstycket för att ge ytterligare avstånd för Posture Back (ställningsryggstöd) och Deep Back (djupt ryggstöd).

Monteringsmaterialet för huvudstödet är utformat för att sättas in i befintliga monteringshål i ryggstödet.

5.10.1 Ställa in huvudstöd eller nackstöd från Rea

Justeringen är likadan för alla huvudstöd och nackstöd från Rea.

Justera positionen



- 5 mm insexnyckel

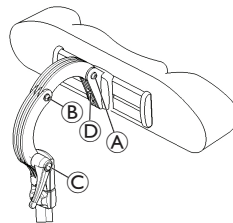

1. Lossa skruvarna **A**, **B** eller spännsaken **C**.
2. Justera huvud- eller nackstödet till önskad position.
3. Dra åt skruvarna och spännsaken igen.
4. Lossa insexskruven **D**.
5. Dra huvudstödet till vänster eller höger till önskad position.
6. Dra åt insexskruven.

Justera höjden

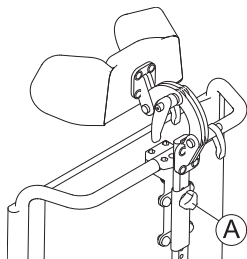

1. Lossa handskruven A.
2. Justera komponenten till önskad position.
3. Dra åt handskruven.

5.10.2 Justera kindstöden



1. Skjut komponenterna inåt eller dra ut komponenterna till önskat läge.

5.10.3 Justera Elan-huvudstöds materialet

Elan-huvudstöds materialet kan justeras på många sätt. Bilden nedan visar ledernas möjliga justeringsområden.

	Övre vinklingsbara pivån <ul style="list-style-type: none"> • 360° rotation • 80° lutning
	Övre leden <ul style="list-style-type: none"> • 180° rotation
	Mittleden <ul style="list-style-type: none"> • 100° rotation
	Nedre leden <ul style="list-style-type: none"> • 180° rotation
	Monteringsrör <ul style="list-style-type: none"> • 360° rotation i steg om 90°
	Nedre vinklingsbara pivån <ul style="list-style-type: none"> • 360° rotation • 50° lutning

Montering



- 2,5 mm insexnyckel
- 4 mm insexnyckel
- 5 mm insexnyckel

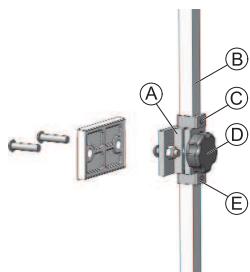

1. Rikta in och sätt in huvudstödet klämanordning i befintliga monteringshål på ryggstödsstycket (A) med tillhandahållet material.
2. Montera dynan till huvudstödet (visas inte på bilden) på huvudstödsröret med tillhandahållet monteringsmaterial.



Dynan till huvudstödet kan justeras till önskad vinkel med hjälp av kulleleden i änden av huvudstödsröret genom att lossa och dra åt monteringsmaterialet.

3. Lossa och ta bort den nedre D-ringen (E) från materialet.
4. Skjut in det vertikala monteringsröret (B) i klämanordningen och justera den totala höjden för huvudstödet dyna till önskad position. Dra åt vredet (D). För korrekt inställning ska huvudstödet anpassas till brukarens öronhöjd.
5. Justera den övre D-ringen (C) efter behov.
6. När önskad höjd är inställd ska den nedre D-ringen (E) justeras så att den vilar plant mot klämanordningens nederdel (för att förhindra att den glider).

Justera djup och vinkel

Djupet och vinkeln på huvudstödet kan justeras ytterligare med vinklingsmaterialet.



- 4 mm insexnyckel
- 5 mm insexnyckel

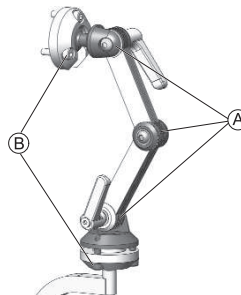

1. Lossa skruvarna och spännspararna i det tvådelade justeringssystemet (A) och skruvarna i de övre och nedre vinklingsbara pivåerna (B).
2. Justera komponenten till önskad position.
3. Dra åt skruvarna och spännspararna.

5.11 Justera ryggstödet



OBSERVERA!

Om sitslutningen eller ryggstödsvinkeln justeras så ändras elrullstolens mått, vilket direkt påverkar dess dynamiska stabilitet!

- Mer information om dynamisk stabilitet, hur du hanterar lutande underlag och hinder samt justerar sitslutning eller ryggstödsvinkel på rätt sätt finns i 11.1 Tekniska specifikationer, sida 96.

5.11.1 Justera ryggstödshöjden

I följande avsnitt beskrivs hur du justerar höjden på ryggplattan.

 Slingback-ryggstödet finns endast i de fasta höjderna 48 och 54 cm.



- 5 mm insexnyckel

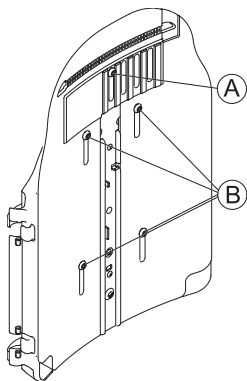

1. Lossa skruvarna **A** och **B**.
 Ta inte bort skruvarna **A** och **B**.
2. Justera komponenten till önskad position.
3. Dra åt skruvarna.

5.11.2 Justera ryggstödetns bredd

Ryggplattans bredd kan i viss mån ställas in genom justering av den främre plattan, t.ex. för att anpassa ryggplattan till sittdynan. Större justeringar måste göras på den bakre plattan av en servicetekniker och beskrivs i servicemanualen till elrullstolen.



Slingback-ryggstödet finns endast i bredderna 38–43 cm och 48–53 cm och måste i vissa fall bytas beroende på vilken bredd som ska ställas in. En beskrivning av hur ryggstödet byts finns i servicemanualen till elrullstolen. Servicemanualen kan beställas från Invacare. Den innehåller dock instruktioner för servicetekniker med särskild utbildning och beskriver arbetsmoment som inte är avsedda att utföras av slutanvändaren. Observera att även ryggdynan måste bytas om slingback-ryggstödetns bredd justeras.



- 5 mm insexnyckel

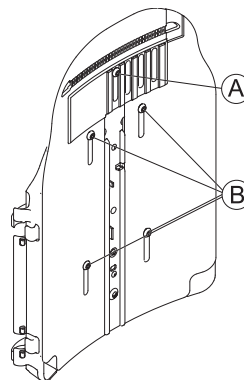

1. Lossa och ta bort skruven **A**.
2. Lossa skruvarna **B**.
 Ta inte bort skruvarna **B**.
3. Justera komponenten till önskad position.
4. Sätt i skruven **A**.
5. Dra åt skruvarna.

5.11.3 Justera ryggstödsvinkeln



OBSERVERA!

Alla ändringar av sittvinkeln och ryggstödsvinkeln påverkar elrullstolens mått och därmed även dess dynamiska stabilitet

- Mer information om stabilitet, om att ta sig över hinder på rätt sätt, om att köra i uppförs- och nedförsbacke samt om rätt ryggstöds- och sittvinklar finns i 6.5 Hantera hinder, sida 72 och 6.6 Köra på lutande underlag, sida 73.



OBSERVERA!

Risk att trilla ur rullstolen

När du justerar ryggstödet kan det plötsligt flytta sig bakåt och du kan falla ur rullstolen.

- Luta dig inte mot ryggstödet medan du justerar det.



Om ryggstödet är försett med vred i stället för insexskruvar behöver du inga verktyg.

Ryggstöd med justerbar bredd



- 6 mm insexnyckel

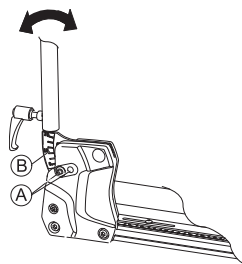

1. Ta bort ryggstödetts övre skruv **A** på båda sidorna.
2. Ställ in önskad ryggstödsvinkel i steg om 3,8°. Använd skalan **B** på ryggstödet som riktmärke. Var noga med att ställa in samma vinkel på båda sidorna.

3. Sätt in och dra åt skruven.
Se till att skruven når igenom ett av hålen på ryggstödsfästet. Skruven måste vara synlig på insidan av fästet och skruvhuvudet måste vara helt i linje med fästet.

Enkelt ryggstöd



- 6 mm insexnyckel

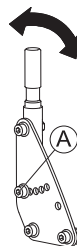

1. Ta bort ryggstödetts mellersta skruv **A** på båda sidorna.
2. Ställ in önskad ryggstödsvinkel i steg om 7,5°. Var noga med att ställa in samma vinkel på båda sidorna.
3. Sätt in och dra åt skruven.

5.11.4 Justera klädseln på ryggstöd med justerbar spänning

1.



Ta bort ryggdynan (som är fäst med kardborreband) genom att dra den uppåt och ta av den så att du kommer åt justeringsbanden.

2.



Justera de enskilda bandens spänning efter önskemål.

3. Sätt tillbaka ryggdynan.

5.12 Justera sitsen

Justera sittbredden

Det utdragbara sitsstödet kan ställas in i fyra steg. Sittbredden kan därmed ställas in tillsammans med den justerbara sittplattan eller den justerbara slingsitsen.

En beskrivning av hur bredden ställs in finns i servicemanualen till den här elrullstolen. Servicemanualen kan beställas från Invacare. Den innehåller dock instruktioner för servicetekniker med särskild utbildning och beskriver arbetsmoment som inte är avsedda att utföras av slutanvändaren.

Justera sittdjupet



Sittdjupet har stor inverkan på valet av tyngdpunkt för sitsen. Det påverkar den dynamiska stabiliteten. Vid större förändringar av sittdjupet måste även sitsens tyngdpunkt justeras. Se "Justera sitsens tyngdpunkt" i servicemanualen till elrullstolen. Servicemanualen kan beställas från Invacare. Den innehåller dock instruktioner för tekniker med särskild utbildning och beskriver arbetsmoment som inte är avsedda att utföras av slutanvändaren.



Siffrorna i skalan på sitsen är endast avsedda som riktmärken. De utgör inte mått på exempelvis sittdjup i cm. Se servicemanualen för mer information om skala och inställning av sittdjup.



• 6 mm insexnyckel

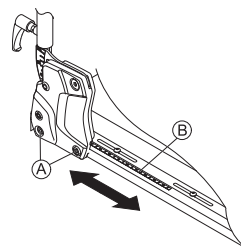

1. Lossa ryggstödet nedre skruvar (A) på båda sidorna.



Ta inte bort skruvarna (A).

2. Justera komponenten till önskad position.

Sittdjupet kan ställas in steglöst. Använd skalan (B) på sitsen som riktmärke.

Var noga med att ställa in samma sittdjup på båda sidorna.

3. Dra åt skruvarna.

Justera sittvinkeln



OBSERVERA!

Om sitslutningen eller ryggstödvinkeln justeras så ändras elrullstolens mått, vilket direkt påverkar dess dynamiska stabilitet!

- Mer information om dynamisk stabilitet, hur du hanterar lutande underlag och hinder samt justerar sitslutning eller ryggstödvinkel på rätt sätt finns i 11.1 Tekniska specifikationer, sida 96.

Sittvinkeln justeras med hjälp av en spindel som sitter framtill under sittramen.

När du justerar sittvinkeln måste du se till att minst 1 cm av den gängade bulten alltid sitter kvar inne i spindeln och inte skruvas ut helt.



Det är lättare att justera sittvinkeln när ingen sitter i rullstolen.

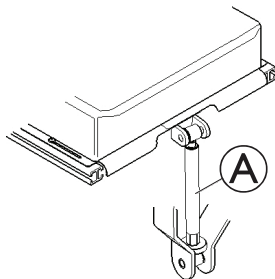

Figuren visar spindelns läge A för manuell justering av sittvinkel.

5.13 Justera sidobålstöden

Justera bredden

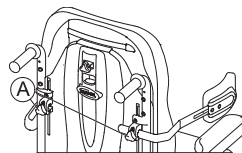

1. Lossa på vreden A.
2. Justera komponenten till önskad position.
3. Dra åt vreden.

Justera höjden



- 5 mm insexnyckel

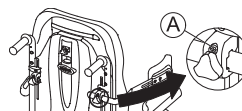

1. Lossa skruvarna A.
2. Justera komponenten till önskad position.
3. Dra åt skruvarna.

Justera djupet



- 5 mm insexnyckel

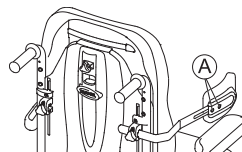

1. Lossa skruvarna A.
2. Justera komponenten till önskad position.
3. Dra åt skruvarna.

5.14 Justera höft-/lårstöd med Snabbfällning -CPR

Justera positionen

- 
- 5 mm insexnyckel

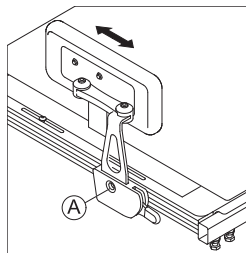

1. Lossa skruven **A**.
Ta inte bort den.
2. Justera höft-/lårstödet till önskat läge.
3. Dra åt skruven.

Justera bredden

- 
- 2 st. 5 mm insexnyckel

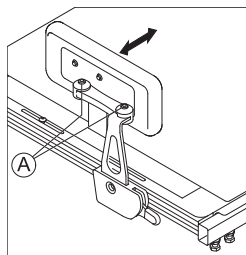

1. Lossa skruvarna **A**.
2. Justera höft-/lårstödet till önskad bredd.
 Bredden på höft-/lårstödet kan inte göras större än sittbredden.
3. Dra åt skruvarna.

Justera vinkeln

- 
- 5 mm insexnyckel

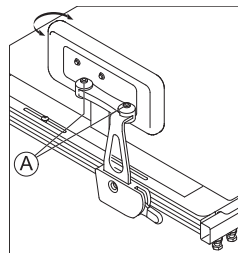

1. Lossa skruvarna **A**.
2. Justera höft-/lårstödet till önskad vinkel.
3. Dra åt skruvarna.

Justera höftdynans djup

- 
- 10 mm skiftnyckel

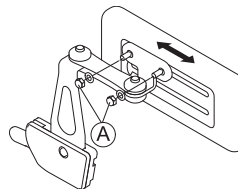

1. Lossa de två skruvarna **A**.
2. Ställ in höftdynan på önskat djup.
3. Dra åt skruvarna.

Justera höftdynans höjd

Du kan justera höjden på höftdynan på två sätt:

- Med monteringsspåren.
- Med fästet.

Med monteringsspåren



- 10 mm skiftnyckel

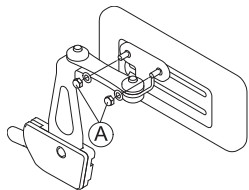

1. Lossa de två skruvarna (A).

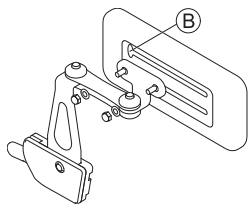

2. Ta bort höftdynans fäste från monteringsspåren via utskärningen (B).

3. Sätt in höftdynans fäste i det andra monteringsspåret.

4. Dra åt skruvarna.

Med fästet



- 5 mm insexnyckel

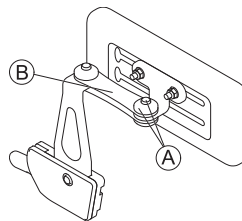

1. Ta bort den övre skruven och friktionslocket (A).

2. Ta bort den lilla friktionslänken (B).

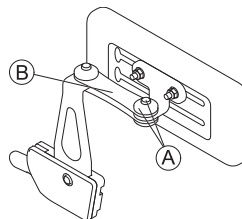

3. Ta bort höftdynan med fästet, vänd den upp och ned och sätt tillbaka den.

4. Sätt in friktionslänken, friktionslocket och skruven och dra åt.

5.15 Justera/ta bort brickan



VARNING!

Risk för person- eller produktskador

Om elrullstolen har utrustats med en bricka eller annan hjälputrustning kan denna lossna under transport till ett fordon och utsätta brukaren för kroppsskada eller orsaka annan skada i händelse av en kollision.

- Övrig hjälputrustning ska om möjligt antingen säkras till elrullstolen eller avlägsnas från elrullstolen och säkras i fordonet under färden.
- Om elrullstolen har en bricka så måste denna tas av före transport av elrullstolen.

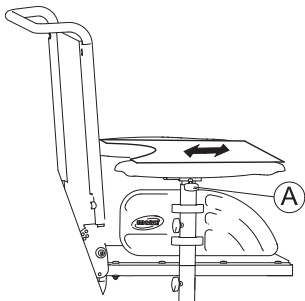

1. Lossa vingskruven **A**.
2. Justera komponenten till önskad position (eller ta bort den helt).
3. Dra åt vingskruven.

Justera brickan i sidled

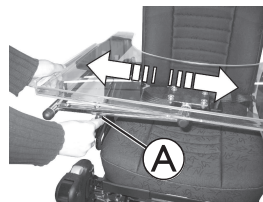

1. Lossa vingskruven **A**.
2. Justera komponenten till önskad position.
3. Dra åt vingskruven.

Svänga brickan åt sidan

Brickan kan vridas uppåt och åt sidan för att ge brukaren möjlighet att förflytta sig till och från elrullstolen.



OBSERVERA!

Risk för personskador! När brickan är upphöjd kan den inte låsas fast i detta läge!

- Lämna inte kvar brickan i uppvinklat läge.
- Försök aldrig köra med brickan uppvinklad.
- Sänk alltid ner brickan på ett kontrollerat sätt.

5.16 Justera upphängning och stötdämpning

Med hänsyn till brukarens vikt kan upphängningen och stötdämpningen på Storm⁴ justeras individuellt till en mjukare inställning för ökad komfort och mindre stötdämpning, eller en hårdare inställning för hårdare upphängning och bättre stöd. Dessa justeringar får endast utföras av en utbildad specialist. Kontakta en behörig Invacare-leverantör.



Det är lättare att justera upphängningen och stötdämpningen när ingen sitter i rullstolen.

5.16.1 Justera upphängningen (endast Storm⁴ X-plore)

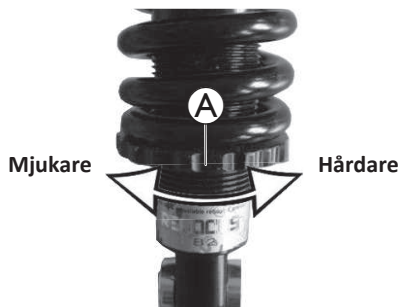

Justera hårdare upphängning

1. Om du vill justera upphängningen så att den blir hårdare vrider du den justerbara fjäderplattan (A) som bilden visar.

Justera mjukare upphängning

1. Om du vill justera upphängningen så att den blir mjukare vrider du den justerbara fjäderplattan (A) som bilden visar.

5.16.2 Inaktivera upphängning och stötdämpning

Upphängningen och stötdämpningen kan spärras så att de inte längre är aktiverade.

1.

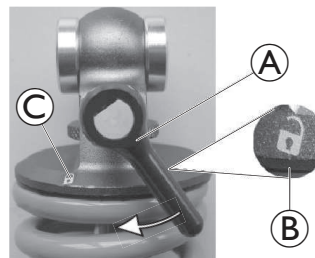

Dra spaken (A) från "Aktiv" (symbolen "öppet lås", (B)) till "Inaktiv" (symbolen "stängt lås", (C)).

Upphängningen och stötdämpningen är nu inaktiverade.

5.16.3 Justera stötdämpningen

På Storm⁴ X-plore kan du snabbt och enkelt justera stötdämpningen med hjälp av en ratt på fjädrarna:

- Om du ställer in stötdämpningen så att den blir hårdare får du ett mer direkt svar från marken vilket passar för sportigare körning där ramen svänger mindre.
- Ju mjukare inställning du har på stötdämpningen desto mjukare svar från du från marken och desto bekvämare blir körningen.



Vänster



Höger

Enligt fabriksinställningen är ratten placerad i mittenläget. Från det läget kan stötdämpningen justeras så att den blir mjukare (-) eller hårdare (+) i 10 steg åt varje håll.

1.

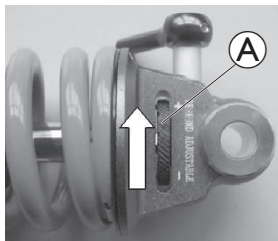

Justera hårdare

Vrid ratten **A** mot plustecknet om du vill ha hårdare stötdämpning .10 är den hårdaste nivån för stötdämpningen.

2.

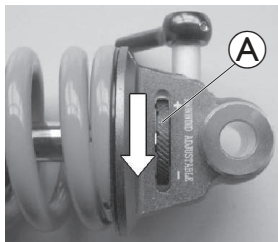

Justera mjukare

Vrid ratten **A** mot minustecknet om du vill ha mjukare stötdämpning .10 är den mjukaste nivån för stötdämpningen.

5.17 Centralt monterade benstöd – manuellt justerbara

5.17.1 Justera benstödetets vinkel



- 10 mm skiftnyckel

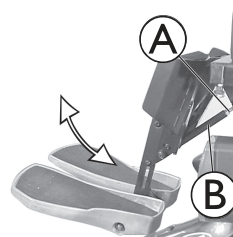

1. Lossa kontramuttern **A**.
2. Flytta benstödet till önskad position genom att vrida på spindeln **B**.
3. Dra åt kontramuttern.

5.17.2 Justera benstödetets längd



- 5 mm skiftnyckel

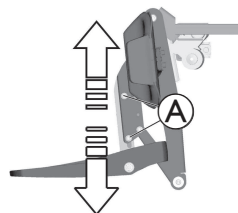

1. Lossa fästskruvarna **A**.
2. Skjut fotstödet till önskad höjd.
3. Dra åt fästskruvarna.

5.17.3 Justera vaddynans bredd

Benstödet vaddyna kan anpassas efter bredden på brukarens vader genom att man böjer isär eller ihop dynan.

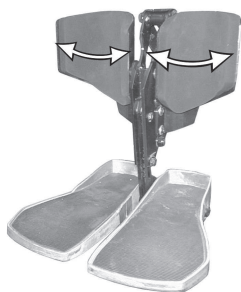

1. Böja vaddynan till önskad bredd.

5.17.4 Justera fotstödet vinkel



- 5 mm skiftnyckel

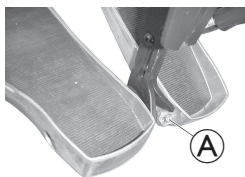

1. Fäll upp fotplattorna för att komma åt justeringskruvarna.
2. Justera justerskruvarna (A).
3. Fäll ner fotplattan.

5.18 Centrala benstöd — elektriskt justerbara

I manöverboxens bruksanvisning finns information om elektrisk inställning.

Det elektriska benstödet kan sänkas helt så att det blir lättare att komma ur rullstolen. Om du vill göra det flyttar du sitsen till korrekt position genom att sänka lyften eller genom att ställa in en negativ sittvinkel (sitsen lätt vinklad framåt).



OBS!

Vid felaktig användning kan benstödet gå sönder

- Läs och följ nedanstående anvisningar noggrant.

Komma i och ur rullstolen



1. Ställ in lyften och vinklingen i en bekväm position.
2. Placera fötterna på fotplattan och dra i spaken (A).
Fotplattorna sänks smidigt ner till golvet.
3. Nu kan du ta dig i eller ur rullstolen.

Lyfta upp fotstöden



1. Placera fötterna bredvid fotplattorna.



2. Dra i spaken **A**.
Fotplattorna höjs automatiskt.

3. Släpp spaken och placera fötterna på fotplattorna.

Justera benstödetets vinkel

! OBS! Risk för skada på benstödet

- Var noga med att se till att fotplattorna är i sitt högsta läge innan du justerar vinkeln på benstödet.
- I annat fall kommer benstödet att bli skadat.



1. Nu kan du justera vinkeln på benstödet.

5.19 Vari-F benstöd

5.19.1 Svänga benstödet utåt och/eller ta bort det

Den lilla upplåsningsknappen sitter på benstödetets övre del. När benstödet är upplåst kan det svängas inåt eller utåt när du sätter dig i rullstolen och det kan även tas bort helt och hållet.

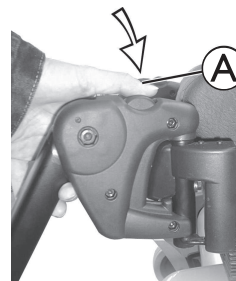

1. Tryck på upplåsningsknappen **A** och sväng benstödet utåt.
2. Ta bort benstödet i riktningen uppåt.

5.19.2 Ställa in vinkel



OBSERVERA!

Risk för personskador på grund av felinställda fotstöd och benstöd

- Före och efter varje användning är det av högsta vikt att du ser till att fotstöden inte är i kontakt med vare sig länkhjulen eller marken.



- 6 mm insexnyckel

1. Lossa skruven **A** med insexnyckeln.

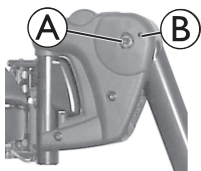

2. Om benstödet inte kan flyttas efter att skruven lossats, placerar du en sprint i borrhålet **B** och knacker försiktigt på den med en hammare. Spännmekanismen i benstödet insida låses upp i och med detta. Upprepa vid behov proceduren från den andra sidan av benstödet.

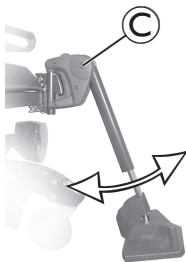

3. Lossa skruven **C**.

4. Ställ in önskad vinkel.

5. Dra åt skruven.

5.19.3 Ställa in benstödet ändstopp



- 6 mm insexnyckel
- 10 mm skiftnyckel

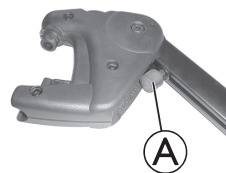

1. Benstödet ändposition bestäms av en gummibuffert **A**.

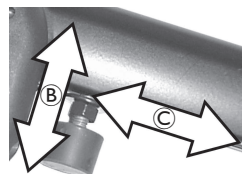

2. Gummibufferten kan skruvas in eller ut **B** respektive förskjutas uppåt eller neråt **C**.

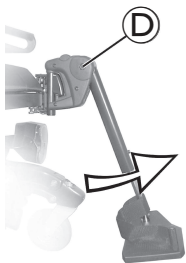

3. Lossa skruven ① och sväng benstödet uppåt för att komma åt gummibufferten.

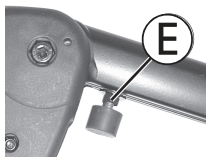

4. Lossa kontramuttern ②.

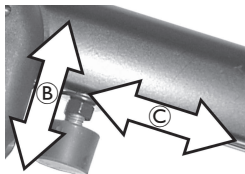

5. Flytta gummibufferten till önskad position.

6. Dra åt kontramuttern.



7. Flytta benstödet till önskad position.

8. Dra åt skruven.

5.19.4 Justera benstödetes längd



OBSERVERA!

Risk för personskador på grund av felinställda fotstöd och benstöd

- Före och efter varje användning är det av högsta vikt att du ser till att fotstöden inte är i kontakt med vare sig länkhjulen eller marken.



- 5 mm insexnyckel

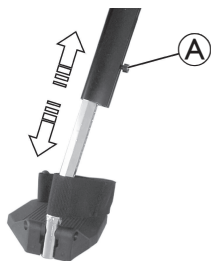

1. Lossa skruven (A).
2. Justera till önskad längd.
3. Dra åt skruven.

5.20 Vari-A benstöd

5.20.1 Svänga benstödet utåt och/eller ta bort det

Den lilla upplåsningsknappen sitter på benstödetes övre del. När benstödet är upplåst kan det svängas inåt eller utåt när du sätter dig i rullstolen och det kan även tas bort helt och hållet.

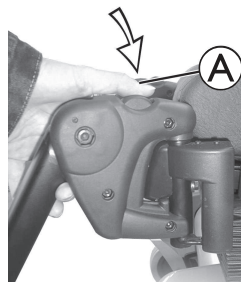

1. Tryck på upplåsningsknappen (A) och sväng benstödet utåt.
2. Ta bort benstödet i riktningen uppåt.

5.20.2 Ställa in vinkel



OBSERVERA!

Risk för personskador på grund av felinställda fotstöd och benstöd

- Före och efter varje användning är det av högsta vikt att du ser till att fotstöden inte är i kontakt med vare sig länkhjulen eller marken.

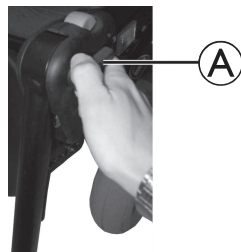

1. Lossa låsspaken (A) moturs minst ett varv.

5.20.3 Ställa in benstödet ändstopp



- 10 mm skiftnyckel



2. Slå till spaken för att frigöra låsmekanismen.

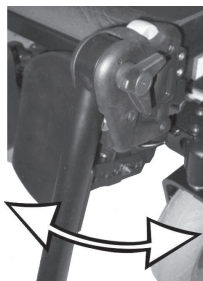

3. Ställ in önskad vinkel.



4. Vrid spaken medurs för att dra åt den.

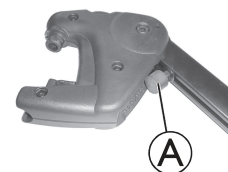

1. Benstödens ändposition bestäms av en gummibuffert **A**.

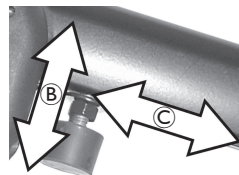

2. Gummibufferten kan skruvas in eller ut **B** respektive förskjutas uppåt eller neråt **C**.

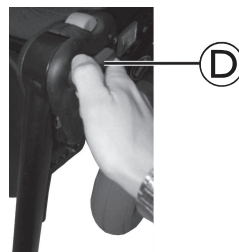

3. Lossa låsspaken **D** moturs minst ett varv.



4. Slå till spaken för att frigöra låsmekanismen.

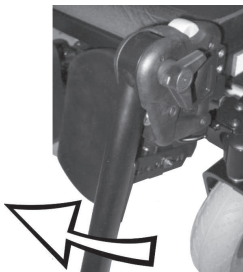

5. Sväng benstöden uppåt för att komma åt gummibufferten.

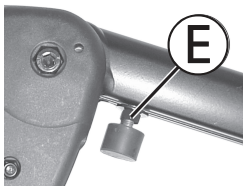

6. Lossa kontramuttern **E** med skiftnyckeln.

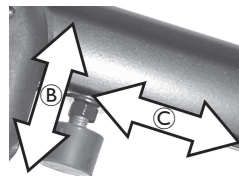

7. Flytta gummibufferten till önskad position.

8. Dra åt kontramuttern.

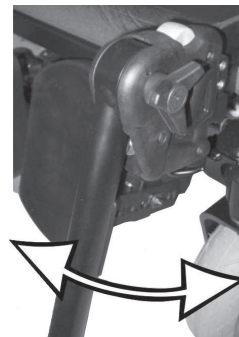

9. Flytta benstödet till önskad position.

10. Dra åt låsspaken igen.

5.20.4 Justera benstödetets längd



OBSERVERA!

Risk för personskador på grund av felinställda fotstöd och benstöd

- Före och efter varje användning är det av högsta vikt att du ser till att fotstöden inte är i kontakt med vare sig länkhjulen eller marken.



- 5 mm insexnyckel

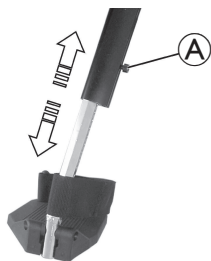

1. Lossa skruven **A**.
2. Justera till önskad längd.
3. Dra åt skruven.

5.20.5 Justera vaddynorna

Justera höjden



- 4 mm insexnyckel

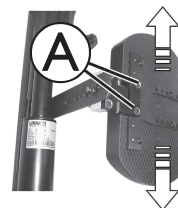

1. Lossa skruvarna **A**.
2. Justera till önskad position.
3. Dra åt skruvarna.

Justera djupet

Vaddynans djup kan justeras via fästplattan. Fästplattans hålkombinationer tillåter 5 olika djupinställningar.



- 10 mm skiftnyckel

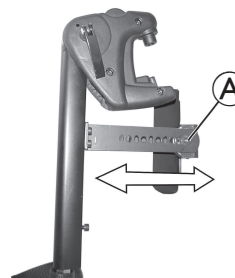

1. Ta bort muttern **A**.
2. Ställ in önskat djup. Observera att de runda hålen är avsedda för vaddynans fästskruv och de avlånga hålen för dubben utan gänga.
3. Skruva tillbaka mutter på ryggestöd och dra åt.

Låsa upp och svänga vaddyna bakåt



1. Tryck vaddynan rakt nedåt.



2. Lås upp benstödet och sväng det utåt. Vaddynan svänger bakåt på egen hand.



3. Lyft benet över hälbandet och placera det på marken.

5.20.6 Justera fotstöden

Justera vinklingsbara fotstöd



- 5 mm insexnyckel

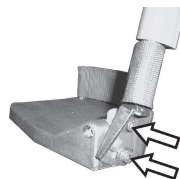

1. Lossa båda stoppskruvarna på fotstödet.
2. Justera till önskad vinkel.
3. Dra åt skruvarna.

Justera vinklingsbara och djupjusterbara fotstöd



- 5 mm insexnyckel

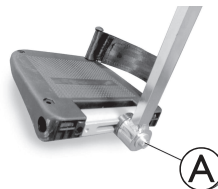

1. Lossa stoppskruven på fotstödet (A).
2. Justera fotstödet till önskad vinkel eller önskat djup.
3. Dra åt skruven.

5.21 ADM-benstöd

5.21.1 Svänga benstödet utåt och/eller ta bort det

Den lilla upplåsningsknappen sitter på benstödet överst. När benstödet är upplåst kan det svängas inåt eller utåt när du sätter dig i rullstolen och det kan även tas bort helt och hållet.

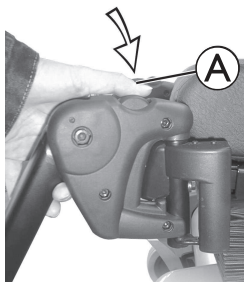

1. Tryck på upplåsningsknappen **A** och sväng benstödet utåt.
2. Ta bort benstödet i riktningen uppåt.

5.21.2 Ställa in vinkel



OBSERVERA!
Risk för personskador på grund av felinställda fotstöd och benstöd

- Före och efter varje användning är det av högsta vikt att du ser till att fotstöden inte är i kontakt med vare sig länkhjulen eller marken.



OBSERVERA!

Klämrisik

- Stick inte in fingrarna i benstödet's vridningsområde.

Lyfta



1. Dra benstödet uppåt tills önskad vinkel har uppnåtts.

Sänka

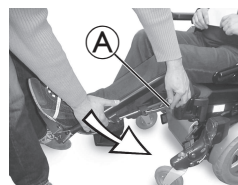

1. Håll benstödet i fotplattans område, dra i sidospaken **A** och sänk långsamt benstödet.

5.21.3 Justera benstödetets längd



OBSERVERA!

Risk för personskador på grund av felinställda fotstöd och benstöd

- Före och efter varje användning är det av högsta vikt att du ser till att fotstöden inte är i kontakt med vare sig länkhjulen eller marken.



- 5 mm insexnyckel

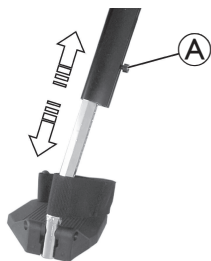

1. Lossa skruven **A**.
2. Justera till önskad längd.
3. Dra åt skruven.

5.21.4 Justera vaddynorna

Justera höjden



- 4 mm insexnyckel

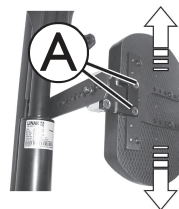

1. Lossa skruvarna **A**.
2. Justera till önskad position.
3. Dra åt skruvarna.

Justera djupet

Vaddynans djup kan justeras via fästplattan. Fästplattans hålkombinationer tillåter 5 olika djupinställningar.



- 10 mm skiftnyckel

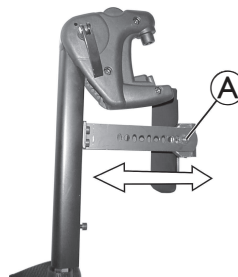

1. Ta bort muttern **A**.
2. Ställ in önskat djup. Observera att de runda hålen är avsedda för vaddynans fästskruv och de avlånga hålen för dubben utan gänga.
3. Skruva tillbaka mutter på ryggestöd och dra åt.

Låsa upp och svänga vaddyna bakåt



1. Tryck vaddynan rakt nedåt.



2. Lås upp benstödet och sväng det utåt. Vaddynan svänger bakåt på egen hand.



3. Lyft benet över hälbandet och placera det på marken.



5.21.5 Justera fotstöden

Justera vinklinsbara fotstöd



- 5 mm insexnyckel

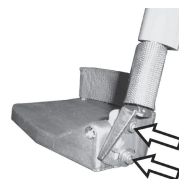

1. Lossa båda stoppskruvarna på fotstödet.
2. Justera till önskad vinkel.
3. Dra åt skruvarna.

Justera vinklinsbara och djupjusterbara fotstöd



- 5 mm insexnyckel



1. Lossa stoppskruven på fotstödet (A).
2. Justera fotstödet till önskad vinkel eller önskat djup.
3. Dra åt skruven.

5.22 Elektriska höjbara benstöd (ADE-benstöd)

5.22.1 Svänga benstödet utåt och/eller ta bort det

Den lilla upplåsningsknappen sitter på benstödet överst. När benstödet är upplåst kan det svängas inåt eller utåt när du sätter dig i rullstolen och det kan även tas bort helt och hållet.

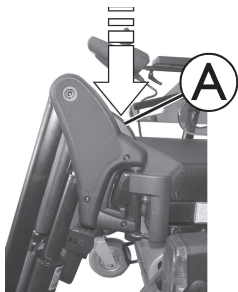

1. Tryck på upplåsningsskruven **A** och sväng benstödet utåt.
2. Ta bort benstödet i riktningen uppåt.

5.22.2 Ställa in vinkel



OBSERVERA!

Klämrisk

- Stick inte in fingrarna i benstödet vridningsområde.



OBSERVERA!

Risk för personskador på grund av felinställda fotstöd och benstöd

- Före och efter varje användning är det av högsta vikt att du ser till att fotstöden inte är i kontakt med vare sig länkhjulen eller marken.

De elektriskt höjdjusterbara benstöden manövreras med manöverboxen. För mer information, se den separata bruksanvisningen för manöverboxen.

5.22.3 Justera benstödet längd



OBSERVERA!

Risk för personskador på grund av felinställda fotstöd och benstöd

- Före och efter varje användning är det av högsta vikt att du ser till att fotstöden inte är i kontakt med vare sig länkhjulen eller marken.



- 10 mm skiftnyckel

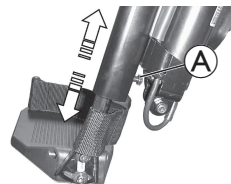

1. Lossa skruven **A**.
2. Justera till önskad längd.
3. Dra åt skruven.

5.22.4 Justera vaddynorna

Justera höjden



- 4 mm insexnyckel

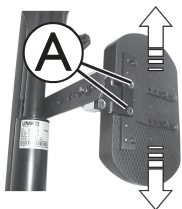

1. Lossa skruvarna **A**.
2. Justera till önskad position.
3. Dra åt skruvarna.

Justera djupet

Vaddynans djup kan justeras via fästplattan. Fästplattans hålkombinationer tillåter 5 olika djupinställningar.



- 10 mm skiftnyckel

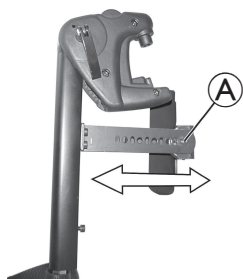

1. Ta bort muttern **A**.
2. Ställ in önskat djup. Observera att de runda hålen är avsedda för vaddynans fästskruv och de avlånga hålen för dubben utan gänga.
3. Skruva tillbaka mutter på ryggstöd och dra åt.

Låsa upp och svänga vaddyna bakåt



1. Tryck vaddynan rakt nedåt.



2. Lås upp benstödet och sväng det utåt. Vaddynan svänger bakåt på egen hand.



3. Lyft benet över hälbandet och placera det på marken.

5.22.5 Justera fotstöden

Justera vinklingsbara fotstöd



- 5 mm insexnyckel

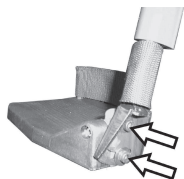

1. Lossa båda stoppskruvarna på fotstödet.
2. Justera till önskad vinkel.
3. Dra åt skruvarna.

Justera vinklingsbara och djupjusterbara fotstöd



- 5 mm insexnyckel

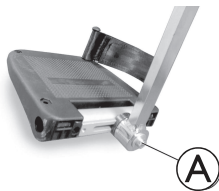

1. Lossa stoppskruven på fotstödet (A).
2. Justera fotstödet till önskad vinkel eller önskat djup.
3. Dra åt skruven.

5.23 Vinklingsbar fotbräda



- T25 Torx-skruvnyckel
- 5 mm insexnyckel

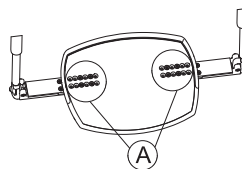

1. Lossa skruvarna (A) med torx-skruvnyckeln och ta bort dem.

2. Justera till önskad bredd.
3. Dra åt bultarna.
4. Limma fast halkskyddsmattan av gummi på fotplattan.

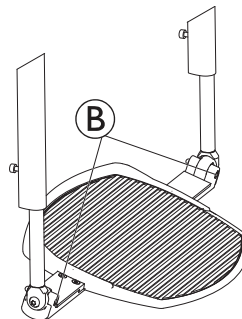

5. Lossa låsskruven (B) på båda sidor med hjälp av 5 mm insexnyckeln.

6. Ställ in fotplattan till önskad vinkel.
7. Dra åt bultarna.

6 Användning

6.1 Köra

Den högsta belastningskapaciteten som anges i tekniska data anger endast att systemet är utformat för att klara denna totalvikt. Detta betyder dock inte att en person med motsvarande kroppsvikt kan sitta i elrullstolen utan restriktioner.

Hänsyn måste tas till kroppens proportioner, t.ex. längd, viktfordelning, midjebälte, ben- och vadband samt sittedjup. Dessa faktorer har stor betydelse för körfunktioner som stabilitet och dragkraft. I synnerhet de tillåtna axelbelastningarna måste respekteras (se 11.1 Tekniska specifikationer, sida 96). Eventuellt kan du behöva justera sittsystemet.

6.2 Före användning

Innan du använder elrullstolen **första gången** bör du bekanta dig väl med hur elrullstolen och alla olika delar fungerar. Ta dig tid att testa alla funktioner och körlägen.

 Om höftbälte finns ska det justeras korrekt och användas varje gång du använder elrullstolen.

Sitta bekvämt = köra säkert

Före **varje användning**, se till att:

- du enkelt når alla driftkontroller
- batteriet är tillräckligt laddat för den avsedda körsträckan
- höftbältet (om sådant finns) är i perfekt skick
- backspeglarna (om sådana finns) är justerade så att du alltid kan titta bakåt utan att behöva luta dig framåt eller ändra sittposition.

6.3 Parkering och stillastående

När du parkerar elrullstolen eller om elrullstolen står stilla under en längre period:

1. Stäng av strömmen till elrullstolen (PÅ/AV-knappen).

6.4 Komma i och ur elrullstolen



OBS!

- Armstödet måste tas bort eller vridas uppåt för att man ska kunna förflytta sig till eller från elrullstolen från sidan.

6.4.1 Ta bort armstöd för sidledes förflyttning

Beroende på vilken sida manöverboxen är monterad på måste du koppla loss manöverboxens kabel innan du tar bort armstödet.

Standardarmstöd

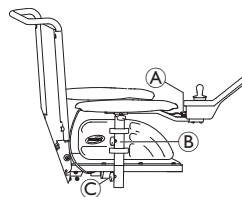

1. Koppla ur manöverboxen genom att dra ur kontakten **A** hos manöverboxens kabel.
2. Ta vid behov bort manöverboxens kabel från klämma **B**.
3. Lossa fästet **C**.
4. Ta bort armstödet från hållaren.

Uppfällbart armstöd

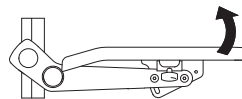

1. Fäll upp armstödet för sidledes förflyttning.

Fällbart armstöd

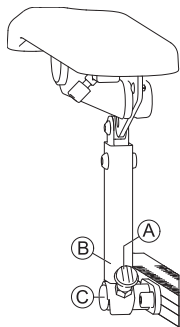

1. Dra i vredet (A) för att låsa upp armstödet (B) från lagerplattan (C).
2. Fäll upp armstöd för sidledes förflyttning.

6.4.2 Vrida manöverboxen åt sidan

Om elrullstolen är utrustad med ett svängbart manöverboxfäste kan manöverboxen flyttas åt sidan, till exempel om du behöver köra nära ett bord.

Svängbart manöverboxfäste

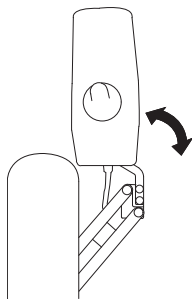

1. Tryck på manöverboxen för att svänga manöverboxfästet åt sidan.

Svängbart manöverfäste Maxx Resolve



OBSERVERA!

Risk för person- eller produktskador

Körning av elrullstol och/eller användning av motorpositioneringsfunktionerna med manöverboxen i utsvängt läge kan orsaka kollisioner eller oavsiktlig rörelse.

- Var alltid uppmärksam på omgivningarna när elrullstol används för att undvika kollisioner, skador eller oavsiktlig rörelse.
- Se alltid till att det finns tillräckligt med utrymme mellan armstödsdynan och joystickens när manöverboxen är i utsvängt läge.



OBS!

Om överdrivet motstånd appliceras på framsidan av manöverboxen när svängmekanismen används kan det orsaka skada på det interna remdrevet.

- Ett lätt motstånd ska appliceras på mitten av manöverboxen som är närmare vridpunkten hos svängmekanismen. Motståndet för manövrering av svängmekanismen kan ställas in för att passa brukarens behov, se 5.2.3 Justera hållare för manöverbox Maxx Resolve, sida 31.



OBS!

Användning av joystickens för att manövrera svängmekanismen orsakar skador på joystickens.

- Använd inte joystickens för manövrering av svängmekanismen.

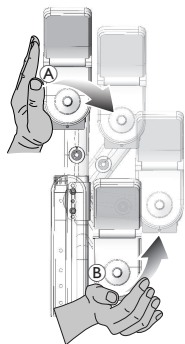

1. Tryck mitt på manöverboxen **A** för att manövrera svängmekanismen.
2. Tryck framåt och inåt **B**, tills manöverboxen låses i utgångsläget med ett klick.

6.4.3 Vrida den centrala mittlinjehållaren åt sidan

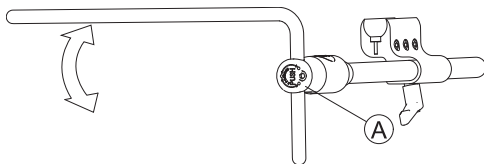

1. Tryck på knappen **A** och vrid uppåt eller nedåt i förhållande till centrum.

6.4.4 Vrida svängbar hållare för displayen åt sidan



Den svängbara hållaren för displayen kan endast låsas på plats när den har vridits till standardpositionen.

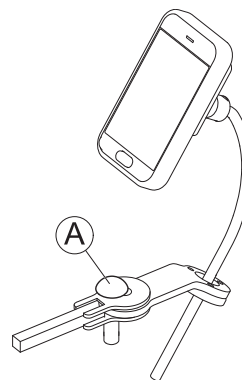

1. Tryck på vredet **A** och vrid displayhållaren åt sidan.

6.4.5 Ta bort/sätta dit höft-/lårstöd med snabbfällning -CPR

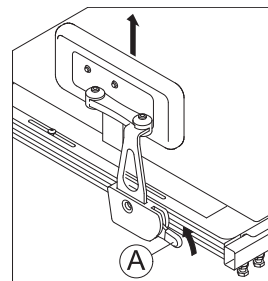

Ta bort höft-/lårstödet

1. För spaken **A** uppåt.
2. Ta bort höft-/lårstödet från hållaren.

Montera höft-/lårstödet

1. Sätt in höft-/lårstödet i hållaren.
2. Tryck spaken **A** nedåt. Se till att höft-/lårstödet låses fast med ett hörbart klick.

6.4.6 Information om förflyttning till och från rullstolen



VARNING!

Risk för allvarlig skada eller produktskada

Felaktig teknik vid förflyttning till och från rullstolen kan leda till allvarliga personskador eller materiella skador

- Rådgör före förflyttning med vårdpersonal om lämplig förflyttningsteknik för brukaren och den aktuella rullstolstypen.
- Följ anvisningarna nedan.



Om du inte är tillräckligt stark bör du be någon annan om hjälp. Använd om möjligt en glidbräda.

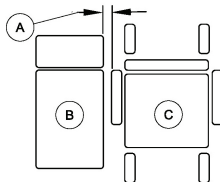

1. Minska avståndet mellan förflyttningsytan **B** och elrullstolens sits **C** till det minsta avståndet **A** som krävs för att förflyttningen ska kunna utföras. Eventuellt måste en assistent hjälpa dig med detta.
2. Se till att styrhjulen är parallella med drivhjulen för bättre stabilitet vid förflyttningen.
3. Stäng alltid av elrullstolen.
4. Aktivera alltid båda motorlåsen/kopplingspedalerna och frikopplingsnaven (om sådana finns) för att förhindra att hjulen rör sig.

5. Beroende på vilken typ av armstöd elrullstolen har ska du ta bort armstödet eller vrida det uppåt.
6. Nu kan du ta dig i eller ur elrullstolen.

6.5 Hantera hinder

Den här elrullstolen är utrustad med "SureStep"-teknik. När du kör över hinder dras länkhjulen in och lyfts upp. När du kommer ner igen fälls de ut och sänks ner.

6.5.1 Maximal höjd på hinder

Den maximala hinderhöjden är:

- Framåt: 75 mm
- Bakåt: 50 mm

Mer information finns i *11.1 Tekniska specifikationer, sida 96*.



OBSERVERA!

Tipprisk

- Kör aldrig snett mot ett hinder, utan i 90 grader såsom visas nedan.
- Var försiktig när du närmar dig hinder som följs av en lutning. Om du är osäker på om lutningen är för brant kan du köra bort från hindret och försöka hitta en annan väg.
- Närma dig aldrig hinder på ett ojämnt och/eller löst underlag.
- Kör aldrig med för lågt däcktryck.
- Ställ alltid ryggstödet i upprätt läge innan du kör uppför ett hinder.

**OBSERVERA!****Risk för att falla ur elrullstolen och att exempelvis länkhjulen på elrullstolen skadas**

- Kör aldrig mot hinder som är högre än maximal överkomlig höjd.
- Låt aldrig fotstödet/benstödet vidröra marken när du kör nedför ett hinder.
- Om du är osäker på om du kan köra över ett hinder kan du köra bort från hindret och se om du kan hitta en annan väg.

6.5.2 Rätt sätt att köra över hinder

Följande anvisningar för hur man kör över hinder gäller även för ledsagare om elrullstolen är utrustad med vårdstyrning.

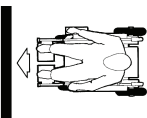

Korrekt



Fel

Körning uppför hinder

1. Kör långsamt och i rät vinkel mot hindret eller trottoarkanten.
2. Stanna i följande läge :cirka 5–10 cm framför hindret.
3. Kontrollera framhjulens lägen. De måste stå i körriktningen, vinkelrätt mot hindret.
4. Närma dig långsamt och håll en konstant hastighet tills även drivhjulen har kört över hindret.

Köra uppför hinder med kantklättrare

1. Kör långsamt och i rät vinkel mot hindret eller trottoarkanten.
2. Stanna i följande läge :cirka 30–50 cm framför hindret.
3. Kontrollera framhjulens lägen. De måste stå i körriktningen, vinkelrätt mot hindret.

4. Närma dig i full hastighet tills kantklättraren får kontakt med hindret. Farten gör att båda framhjulen lyfts över hindret.
5. Håll en konstant hastighet tills även drivhjulen har kört över hindret.

Köra nedför hinder

Tillvägångssättet för att köra nedför ett hinder är detsamma som för att köra uppför ett hinder. Den enda skillnaden är att du inte behöver stanna innan du kör nedför hindret.

1. Kör nedför hindret i medelhastighet.



Om du kör nedför ett hinder för långsamt kan det hända att tippskydden fastnar och att drivhjulen lyfts upp från marken. Då är det inte längre möjligt att köra elrullstolen.

6.6 Köra på lutande underlag

Information om maximal säker lutning finns i *11.1 Tekniska specifikationer, sida 96*.

**OBSERVERA!****Tipprisk**

- I nedförsbacke får du endast köra med två tredjedelar av maxhastigheten. Undvik hastiga riktningssändringar eller tvära inbromsningar vid körning i en backe.
- Se alltid till att ryggstödet och sitslutningen (om sitslutningen är justerbar) är i upprätt läge innan du kör i uppförsbacke. Vi rekommenderar att du placerar ryggstödet eller sitslutningen i lätt bakåtlutat läge innan du kör i nedförsbacke.
- Sänk alltid ned sitslyften (om sådan finns) till det nedersta läget innan du kör i uppförs- eller nedförsbacke.



- Kör aldrig i upp- eller nedförsbacke på halt underlag eller om det finns risk för att halka (till exempel på vått underlag eller is).
- Försök inte ta dig ur elrullstolen på lutande underlag.
- Kör alltid rakt fram längs vägen, inte i sicksack.
- Vänd aldrig på lutande underlag.



OBSERVERA!

Det blir mycket längre bromssträcka i nedförsbacke än på plant underlag.

- Kör aldrig nedför en backe som är brantare än den maximala säkra lutningen (se 11.1 Tekniska specifikationer, sida 96).

6.7 Användning på allmän väg

Om du vill använda elrullstolen på allmän väg och belysning krävs enligt landets lagar kan den behöva utrustas med ett lämpligt belysningssystem. Ytterligare ändringar kan behövas beroende på landet.

Kontakta din Invacare-leverantör om du har några frågor.

6.8 Använda de fällbara tippskydden

På platser där utrymmet är begränsat, t.ex. i en hiss eller vid transport i en bil, kan det hända att elrullstolen är för lång. Då är det praktiskt med fällbara tippskydd. De kan endast hanteras av en ledsagare eftersom de är placerade utom räckhåll för användaren.



OBSERVERA!

Tippskyddet inte sätts tillbaka i köräge innan du kör iväg

- Sätt alltid tillbaka tippskydden i köräge innan du kör iväg (se bild nedan).
- Se till att låsspringen är helt igenom.

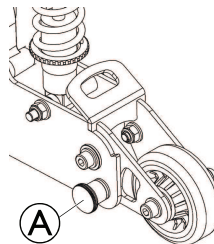

Körläge

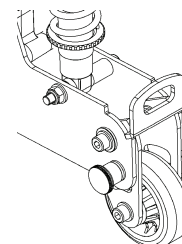

Parkeringsläge

Fälla tippskyddet nedåt:

1. Dra ut låsspringen (A) för att lossa tippskyddet.
2. Fäll ner tippskyddet.
Elrullstolen är nu kortare.

Fälla tippskyddet uppåt:

1. Fäll tippskyddet uppåt tills du hör att låsspringen är helt igenom.
Tippskyddet fungerar nu igen.

6.9 Rulla elrullstolen i friläge

Elrullstolens motorer är utrustade med automatiska bromsar som förhindrar att elrullstolen börjar rulla okontrollerat när manöverboxen stängs av. När du rullar elrullstolen manuellt i friläge måste magnetbromsarna vara frikopplade.

 Det kan krävas större kraft än man tror att rulla elrullstolen för hand (mer än 100 N). Den nödvändiga kraften uppfyller trots det kraven i ISO 7176-14.

 Friläget är avsett för kortare förflyttningar av elrullstolen. Körbyglarna eller körhandtagen är till för detta men tänk på att assistentens fötter kan krocka med elrullstolens baksida.

6.9.1 Frikoppla motorerna



OBSERVERA!

Risk för personskada på grund av heta motordelar

- Undvik att vidröra motordelarna när du kopplar eller frikopplar.



OBSERVERA!

Risk för att elrullstolen rullar iväg

- När motorerna är frikopplade (så att elrullstolen kan rullas med växeln i friläge) är de elektromagnetiska motorbromsarna inaktiverade. När elrullstolen står parkerad måste spakarna för att koppla eller frikoppla motorerna alltid vara ordentligt fastlåsta i körläget (de elektromagnetiska motorbromsarna är aktiverade).



Motorerna får endast frikopplas av en assistent, inte av brukaren.

På så vis finns alltid en assistent närvarande när motorerna frikopplas som kan säkra rullstolen och förhindra att den rullar i väg oavsiktligt.

Kopplingsvreden för frikoppling av motorerna sitter på respektive motor.



Frikoppla motorn (12 km/tim motor):

1. Stäng av manöverboxen.
2. Vrid kopplingsvredet **A** medurs. Motorn frikopplas.



Koppla motorn (motor på 12 km/tim):

1. Vrid kopplingsvredet **A** moturs. Motorn kopplas.
 Båda motorerna måste alltid vara kopplade för att du ska kunna köra!

Motor på 6 eller 10 km/tim:

Frikoppling av höger motor (sett från användaren)

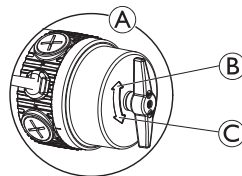

1. Stäng av manöverboxen.
2. Vrid den högra motorns kopplingsvred **A** medurs **B**. Motorn frikopplas.
3. Vrid den högra motorns kopplingsvred **A** moturs **C**. Motorn kopplas.

Frikoppling av vänster motor (sett från användaren)

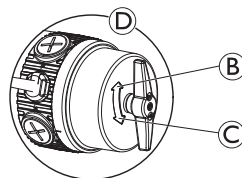

1. Stäng av manöverboxen.
2. Vrid den vänstra motorns kopplingsvred **D** moturs **C**. Motorn frikopplas.
3. Vrid den vänstra motorns kopplingsvred **D** medurs **B**. Motorn kopplas.

6.10 Byta ut ryggdynan

endast för Matrx Elite-ryggstöd

Ta bort ryggdynan

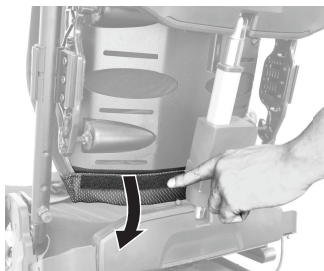

1. Lossa haken och öglet bandet på det nedre ryggstödet.

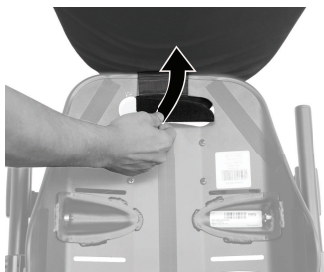

2. Lyft dynan uppåt.

3. Lossa haken och öglet bandet på ryggstödet handtag.

Montera ryggdynan

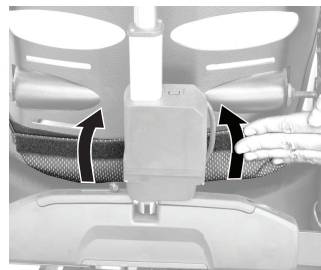

1. Fäst haken och öglet bandet på det nedre ryggstödet.



2. Fäll dynan uppåt.

3. Fäst haken och öglet bandet på ryggstödet handtag.

7 Kontrollsystem

7.1 Skyddssystem för elektroniken

Rullstolens elektroniksystem är utrustat med ett överbelastningsskydd.

Om drivenheten överbelastas kraftigt under en längre period (till exempel vid körning uppför en brant backe), särskilt om den omgivande temperaturen är hög, kan elektroniksystemet överhettas. I sådana fall reduceras rullstolens kapacitet gradvis tills den stannar helt. Motsvarande felkod visas på statusdisplayen (se manöverboxens bruksanvisning). Stäng av och slå på strömförsörjningen igen för att radera felkoden och starta om elektroniksystemet. Det kan dock ta upp till fem minuter innan elektroniksystemet har kylts ned tillräckligt för att drivenheten ska kunna återställas till full kapacitet.

Om drivenheten stoppas av ett oöverstigligt hinder, till exempel en trottoarkant som är för hög, och föraren försöker köra mot detta hinder under mer än 20 sekunder, stängs elektroniksystemet automatiskt av för att förhindra skador på motorerna. Motsvarande felkod visas på statusdisplayen (se manöverboxens bruksanvisning). Stäng av och slå på strömbrytaren igen för att radera felkoden och starta om elektroniksystemet.



En defekt huvudsäkring ska endast bytas ut efter att hela elektroniksystemet har undersökts. Bytet måste utföras av en specialiserad Invacare-leverantör. Information om säkringstypen finns i *11.1 Tekniska specifikationer, sida 96*.

7.2 Batterier

Ström tillförs av två batterier på 12 V. Batterierna är underhållsfria och kräver endast regelbunden laddning.

I följande sektion finns information om hur batterierna ska laddas, hanteras, transporteras, förvaras, underhållas och användas.

7.2.1 Allmän information om laddning

Nya batterier ska alltid fulladdas en gång före det första användningstillfället. Nya batterier når sin fulla kapacitet efter cirka 10–20 laddningscykler (inkörningsperiod). Denna inkörningsperiod är nödvändig för att fullständigt aktivera batteriet och uppnå maximala prestanda och maximal livslängd. Därför kan elrullstolens körsträcka och drifttid till en början öka vid användning.

Gel/AGM-blysyrbatterier har ingen sådan minneseffekt som NiCd-batterier.

7.2.2 Allmänna anvisningar för laddning

Följ anvisningarna nedan för att säkerställa att batterierna används på ett säkert sätt och håller länge:

- Ladda i 18 timmar före det första användningstillfället.
- Vi rekommenderar att batterierna laddas dagligen efter varje urladdning, även när de har laddats ur delvis, samt varje natt. Beroende på urladdningsnivån kan det ta upp till tolv timmar innan batterierna är fulladdade igen.
- När batteriindikatorn har nått området med röda indikatorlampor ska du ladda batterierna i minst 16 timmar utan hänsyn till indikeringen om slutförd laddning.
- Försök utföra en 24-timmarsladdning en gång i veckan för att säkerställa att båda batterierna är fulladdade.
- Använd inte batterierna upprepade gånger vid låg kapacitet utan att ladda upp dem helt.
- Ladda inte batterierna vid extrema temperaturer. Varken höga temperaturer över 30 °C eller låga temperaturer under 10 °C rekommenderas för laddning.
- Använd endast laddningsenheter i klass 2. Laddare i denna klass kan lämnas oövervakade under laddning. Alla laddningsenheter som tillhandahålls av Invacare uppfyller dessa krav.

- Du kan inte överladda batterierna om du använder laddaren som medföljer elrullstolen eller en laddare som har godkänts av Invacare.
- Skydda laddaren från värmekällor, t.ex. element och direkt solljus. Om batteriladdaren överhettas minskas laddningsströmmen och laddningsprocessen fördröjs.

7.2.3 Ladda batterierna

Information om laddningsuttagets position och närmare information om hur du laddar batterierna finns i bruksanvisningarna till manöverboxen och batteriladdaren.



WARNING!

Det finns risk för personskador vid användning av elrullstolen under laddningen

- Elrullstolen FÅR INTE användas samtidigt som batterierna laddas.
- Du FÅR INTE sitta i elrullstolen medan batterierna laddas.



WARNING!

Risk för brand

- Ladda elrullstolen endast i en välventilerad miljö för att förhindra ansamling av lättantändlig gas.
- Under laddningsprocessen uppstår explosiva gaser. Håll elrullstolen och laddaren på avstånd från antändningskällor som t.ex. lågor och gnistor.



WARNING!

Risk för explosion och att batterierna förstörs om fel batteriladdare används

- Endast den batteriladdare som medföljer elrullstolen eller en laddare som har godkänts av Invacare får användas.



WARNING!

Risk för elektriska stötar och skada på batteriladdaren om den blir blöt

- Skydda batteriladdaren mot vatten.
- Ladda alltid batterierna på en torr plats.



WARNING!

Risk för kortslutning och elektriska stötar om batteriladdaren är skadad

- Använd inte batteriladdaren om den har tappats eller är skadad.



WARNING!

Risk för elektriska stötar och skada på batterierna

- Batterierna får ALDRIG laddas med kablar som har anslutits direkt till batteripolerna.



WARNING!

Risk för brand och elektriska stötar om skadad förlängningskabel används

- Förlängningskablar får endast användas om det är absolut nödvändigt. Om du måste använda en förlängningskabel ska du försäkra dig om att den är i gott skick.

1. Stäng av rullstolens ström.
2. Anslut batteriladdaren till laddaruttaget.
3. Anslut batteriladdaren till elnätet.



Batterierna är utrustade med säkerhetsventiler som möjliggör avdunstning av gas som genereras under laddningsprocessen. Om säkerhetshålen inte kan släppa ut gasen ordentligt kan batterierna överhettas och deformeras permanent. En obehaglig lukt och minskad funktion av batterierna kan uppstå. Batterierna förblir dock säkra. Avbryt omedelbart laddningen och låt elrullstolen svalna. Kontakta din leverantör för byte av batterierna.

7.2.4 Koppla bort elrullstolen efter laddning

1. När laddningen är klar kopplar du först bort batteriladdaren från elnätet och sedan kontakten från manöverboxen.

7.2.5 Förvaring och underhåll

Följ anvisningarna nedan för att säkerställa att batterierna används på ett säkert sätt och håller länge:

- Förvara alltid elrullstolen fullt laddad.
- Lämna inte batterierna på en låg laddningsnivå under en längre tid. Ladda ett urladdat batteri så snart som möjligt.

- Om din elrullstol inte används under en längre tid (mer än två veckor), måste batterierna laddas minst en gång i månaden för att bibehålla full laddning och alltid laddas före användning.
- Undvik extrema varma och kalla temperaturer vid förvaring. Elrullstolens rekommenderade förvaringstemperatur är 15 °C.
- Gel- och AGM-batterier är sa kallade underhållsfria batterier. Eventuella prestandaproblem ska hanteras av en utbildad tekniker för elrullstolar.

7.2.6 Anvisningar för batterianvändning



OBSERVERA!

Risk för att batterierna skadas.

- Se till att batterierna aldrig djupurladdas eller töms helt och hållet.

- Var uppmärksam på batteriladdningsindikatorn! Ladda batterierna när indikatorn för batteriladdning visar att batteriladdningen är låg. Hur snabbt batterierna laddas ur beror på många omständigheter, t.ex. omgivningstemperaturen, vägens skick, däcktryck, förarens vikt, körsätt och användning av belysning, om monterad.
- Försök alltid att ladda batterierna innan indikatorn på manöverboxen visar laddningsstatusen med röd färg. Den röda färgen innebär en återstående kapacitet på cirka 20 %.
- När den röda indikatorlampan blinkar har batteriets säkerhetsfunktion aktiverats. Från och med detta ögonblick minskar hastigheten och accelerationen betydligt. Du har möjlighet att långsamt förflytta elrullstolen från en farlig situation innan elektroniken definitivt stängs av. Detta motsvarar en djupurladdning och ska undvikas.
- Att köra med en blinkande röd indikatorlampa innebär en stor påfrestning på batteriet. Detta bör därför undvikas under normala omständigheter.

- Tänk på att vid temperaturer under 20 °C börjar den nominella batterikapaciteten att avta. Vid exempelvis –10 °C reduceras kapaciteten till cirka 50 % av den nominella batterikapaciteten.
- För att förhindra att batterierna skadas ska du aldrig låta dem laddas ur helt. Kör inte med batterier med mycket låg laddning om det inte är absolut nödvändigt eftersom det innebär en onödig påfrestning på batterierna och förkortar den förväntade livslängden.
- Ju tidigare du laddar batterierna, desto längre blir livslängden.
- Urladdningens storlek påverkar cykellivslängden. Ju mer batteriet måste arbeta, desto kortare blir dess förväntade livslängd.

Exempel:

- En djupurladdning innebär lika stor påfrestning som sex normala cykler (grön/orange indikator är släckt).
-  Batteriindikatorn eller antalet indikatorlampor kan variera beroende på typ av manöverbox.

Batterilivslängden är cirka 500 cykler vid 80 % urladdning (de första fyra indikatorlamporna är av / batterimätaren lyser rött), eller cirka 5 000 cykler vid 10 % urladdning (en indikatorlampa är av / batterimätaren lyser grönt).

- Vid normal drift ska batteriet laddas ur en gång i månaden tills samtliga gröna och orangefärgade indikatorlampor släcks eller tills batterimätaren lyser rött. Detta ska göras inom loppet av en dag. Efter detta måste batteriet laddas i 16 timmar för att återställas.

7.2.7 Transportera batterier

Batterierna som medföljer elrullstolen är inte farligt gods. Denna klassificering baseras på de tyska GGVS-förordningarna om transport av farligt gods på väg, och IATA/DGR-förordningarna om transport av farligt gods på järnväg/med flyg. Det finns inga restriktioner för transport av batterier, vare sig för väg-, järnvägs- eller flygtransport. Enskilda transportföretag kan däremot ha egna regler som begränsar eller förbjuder vissa transportmetoder. Fråga respektive transportföretag om reglerna i varje enskilt fall.

7.2.8 Allmänna anvisningar för batterihantering

- Batterierna har tagit slut när körsträckan blir betydligt kortare än vanligt. Kontakta hjälpmedelscentralen eller en servicetekniker för mer information.
- Batterierna ska alltid installeras av en behörig elrullstolstekniker eller en person med motsvarande kunskaper. Dessa personer har rätt utbildning och verktyg för att utföra arbetet säkert och på rätt sätt.

7.2.9 Hantera skadade batterier på rätt sätt

Om batterierna är defekta eller skadade får elrullstolen inte användas under några omständigheter. Kontakta din leverantör angående reparation eller byte av batterierna.

Skadade batterier får endast hanteras av en utbildad elrullstolstekniker.



VARNING!

Risk för brännskador

- Vidrör aldrig och ta aldrig bort överhettade batterier. Koppla endast ur laddaren.
- Vidrör aldrig läckande batterier.



OBSERVERA!

Korrosion och brännskador från läckande syra om batterier är skadade

- Kläder som har förorenats av syra ska tas av direkt.

Efter kontakt med hud:

- Skölj omgående det utsatta området med rikligt med vatten.

Efter kontakt med ögon:

- Skölj omgående ögonen under rinnande vatten i flera minuter och kontakta läkare.

Kassera uttjänta eller skadade batterier på rätt sätt

Batterierna följer särskilda regler för avfallshantering. Din leverantör har all information tillgänglig för att på ett säkert sätt byta ut och kassera de defekta batterierna.

8 Transport

8.1 Transport — allmän information



VARNING!

Risk för dödsfall eller allvarlig kroppsskada på elrullstolens brukare och eventuellt andra användare av fordonet om elrullstolen späns fast med ett fastspänningssystem som tillhandahålls av en tredjepartsleverantör och elrullstolens egenvikt överskrider den högsta vikt för vilken fastspänningssystemet har godkänts.

- Se till att elrullstolens vikt inte överskrider den vikt för vilken fastspänningssystemet har godkänts. Läs dokumentationen från fastspänningssystemets tillverkare.
- Om du är osäker på hur mycket elrullstolen väger så måste du väga den med hjälp av en kalibrerad våg.



VARNING!

Risk för person- eller produktskador

Om elrullstolen har utrustats med en bricka eller annan hjälputrustning kan denna lossna under transport till ett fordon och utsätta brukaren för kroppsskada eller orsaka annan skada i händelse av en kollision.

- Övrig hjälputrustning ska om möjligt antingen säkras till elrullstolen eller avlägsnas från elrullstolen och säkras i fordonet under färden.



- Om elrullstolen har en bricka så måste denna tas av före transport av elrullstolen.



OBS!

- Fordonets golv måste ha en tillräcklig hållfasthet för att bära upp den kombinerade vikten av brukaren, elrullstolen och dess tillbehör.

8.2 Förflytta elrullstol till fordon



VARNING!

Tipprisk föreligger om elrullstolen flyttas över till ett fordon medan brukaren sitter i den.

- Flytta, om möjligt, över elrullstolen utan att brukaren sitter i den.
- Om elrullstolen, med brukare, måste flyttas över till ett fordon via en ramp, ska du se till att rampen inte överstiger den säkra lutningen.
- Om elrullstolen måste flyttas över till ett fordon via en ramp som överstiger den säkra lutningen måste en vinsch användas. En ledsagare kan sedan säkert övervaka och hjälpa till vid förflyttningen.
- Alternativt kan en plattformshiss användas.
- Se till att totalvikten för elrullstolen, inklusive brukaren, inte överstiger maximal tillåten totalvikt för rampen eller plattformshissen.



- Elrullstolen ska alltid flyttas över till ett fordon med ryggstödet i upprätt läge, sitylften nedsänkt och sityvinkeln i upprätt läge (se 6.6 Köra på lutande underlag, sida 73).



VARNING!

Risk för personskador och skador på elrullstolen och fordonet

Tipprisk eller risk för okontrollerade rörelser av elrullstolen om den flyttas över till ett fordon via en ramp som överstiger den säkra lutningen.

- Flytta över elrullstolen till fordonet utan att brukaren sitter i den.
- En ledsagare måste assistera vid förflyttningen.
- Säkerställ att alla vårdare är helt införstådda med hur rampen och vinschen fungerar.
- Säkerställ att vinschen passar elrullstolen.
- Använd endast passande fästpunkter. Använd inte avtagbara eller flyttbara komponenter på elrullstolen som fästpunkter.



VARNING!

Risk för personskador och skada på elrullstolen

Om elrullstolen måste flyttas över till ett fordon via en personlyft, medan manöverboxen är igång, finns det risk att elrullstolen rör sig oberäkneligt och faller av personlyften.

- Innan elrullstolen flyttas över via en personlyft ska du stänga av den och antingen ta bort busskabeln från manöverboxen eller batterierna från systemet.

1. Kör eller skjut in elrullstolen i transportfordonet med en lämplig ramp.

2. Förankra elrullstolen till transportfordonet, se 8.3 Använda elrullstolen som bilsäte, sida 84 och säkra brukaren i elrullstolen, se 8.3.2 Spänna fast brukaren i elrullstolen, sida 86.

8.3 Använda elrullstolen som bilsäte

Alla elrullstolar har inte per automatik tillstånd att användas som bilsäte. Följande etiketter förklarar om elrullstolen kan användas som bilsäte eller inte.

Om elrullstolen INTE får användas som bilsäte identifieras detta med följande etikett:



ISO 7176-19

Om elrullstolen kan användas som bilsäte identifieras fästpunkterna med följande etikett:



ISO 7176-19

Om elrullstolen ska kunna användas som bilsäte måste den vara utrustad med fästpunkter så att den kan förankras i motorfordonet. Dessa tillbehör/tillval ingår i standardutrustningen och leveransen av elrullstolen i vissa länder (t.ex. Storbritannien), men kan även erhållas från Invacare som ett alternativ i övriga länder.

Följande information är endast relevant om din elrullstol kan användas som ett bilsäte:



VARNING!

Risk för allvarlig skada

Elrullstolen har utformats och testats för att uppfylla kraven i ISO 7176-19 för användning endast som ett framåtvänt säte i ett motorfordon.

Elrullstolen har testats dynamiskt i ett framåtvänt läge med ATD (antropomorf testanordning, "krocktestdocka") fasthållen med ett trepunktsbälte.

Om någon av anvisningarna inte följs kan allvarlig kroppsskada eller materiella skador uppstå vid en kollision:

- Ändringar eller utbyte av delar får inte göras på elrullstolens fästpunkter eller på dess konstruktions- och ramdelar eller komponenter eftersom detta kan påverka elrullstolens krocksäkerhet samt förändra elrullstolens prestanda vid normal användning. Fråga Invacare först om det anses nödvändigt att utföra dessa ändringar.
- Använd endast spillsäkra tätade batterier som har godkänts av Invacare.
- Det är absolut nödvändigt att elrullstolen inspekteras av en auktoriserad leverantör efter någon typ av fordonskollision för att fastställa om elrullstolen är lämplig för fortsatt användning.

Elrullstolen kan användas som ett bilsäte tillsammans med ett förankringssystem som har kontrollerats och godkänts i enlighet med ISO 10542. Det transporterande fordonet måste vara professionellt ombyggt för att förankra elrullstolen. Kontakta fordonstillverkaren för mer information.



Om möjligt ska brukaren använda ett bilsäte och det av fordonstillverkaren installerade fasthållningssystemet i stället för elrullstolen. Den obemannade elrullstolen bör förvaras i ett lastutrymme eller säkras i fordonet under färden.



En elrullstol godkänd som bilsäte har genomgått ett krocktest i enlighet med ISO 7176-19 för användning i vägfordon och uppfyller kraven för framåtvänd transport och frontalkollisioner.

"Krockdockan" var fastspänd med säkerhetsbälte över höfterna och överkroppen. Båda typerna av säkerhetsbälten ska användas för att minska risken för skador på huvud och överkropp.



Invacare testar med fästsystem som uppfyller kraven i enlighet med ISO 10542-1 och tjänstevikten för elrullstolen. Information om tjänstevikt finns i *11.1 Tekniska specifikationer, sida 96*.

8.3.1 Hur elrullstolen ska förankras i ett fordon

Elrullstolen är utrustad med fästpunkter. Den kan fästas med hjälp av karbinhakar eller bältesöglor.



OBSERVERA!

Risk för personskador om elrullstolen inte är ordentligt säkrad när den används som bilsäte

- Använd alltid ett fästsystem som är lämpligt för den sammanlagda vikten av passagerare och elrullstol.
- Om möjligt ska brukaren använda bilsäten och säkerhetsbälten istället för elrullstolen.
- Elrullstolen ska alltid förankras framåtvänd i det transporterande fordonets körriktning.



- Elrullstolen måste alltid förankras i enlighet med bruksanvisningar från elrullstolens och förankringssystemets tillverkare.
- Ta alltid bort och säkra eventuella tillbehör som sitter på elrullstolen, t.ex. hakkontroll eller bord.
- Om elrullstolen är försedd med ett vinklingsbart ryggstöd måste det vara placerat i upprätt läge.
- Om elrullstolen har benstöd ska dessa sänkas ned så långt det går.
- Om elrullstolen har en sitslyft ska denna sänkas ned så långt det går.

1.

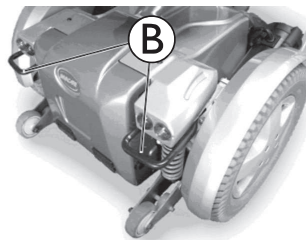
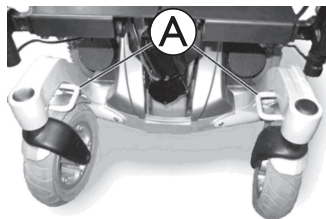

Säkra elrullstolen med spännbanden vid fästpunkterna framtill (A) och fästpunkterna baktill (B).

2. Säkra elrullstolen genom att späna bältena enligt bruksanvisningen från fastspänningssystemets tillverkare.

8.3.2 Späna fast brukaren i elrullstolen



OBSERVERA!
Risk för personskador under användning av elrullstolen som bilsäte om ett huvudstöd är felinställt eller saknas.



- Nacken kan i annat fall översträckas vid en kollision.
- Huvudstöd måste finnas. Det huvudstöd som är tillgängligt från Invacare som tillval till den här elrullstolen är lämpligt för användning under transport.
- Huvudstödet måste ställas in efter brukarens öronhöjd.

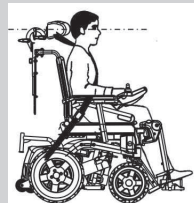

OBSERVERA!
Risk för personskador om brukaren inte är ordentligt fastspänd i elrullstolen

- Fasthållningsanordningar för säkerhet får endast användas om rullstolens brukare väger minst 23 kg.
- Även om elrullstolen är utrustad med ett höftbälte eller något annat integrerat bältesystem för elrullstolar är detta ingen ersättning för ett riktigt säkerhetsbälte som uppfyller kraven i ISO 10542 i transportfordonet. Säkerhetsbältet som är installerat i transportfordonet ska alltid användas.
- Säkerhetsbälten ska sitta så stramt som möjligt utan att orsaka obehag för brukaren.
- Säkerhetsbälten får inte vara snodda när de sätts på.
- Säkerställ att säkerhetsbältets tredje fästpunkt inte är fäst direkt i fordonets golv, utan i en av fordonets uppräta delar.



- Både bäcken- och överkroppsbelten måste användas för att hålla fast brukaren för att minska risken för huvud- och bröstskador med fordonskomponenterna. Dessa ska användas tillsammans och endast på det sätt som de är avsedda för.
- Rullstolsförankrad fasthållningsanordning, t.ex. 3-punktsbälte, sele eller höftstöd (höftband, höftbälte) bör inte användas för passagerarsäkerhet i ett rörligt fordon. Använd alltid ett fordonsförankrat och godkänt säkerhetssystem för brukare i stället.
- Var försiktig vid användning av fasthållningsanordningen för att positionera säkerhetsbältets spänne, så att frigöringsknappen inte kommer i kontakt med elrullstolens komponenter under transport och en eventuell kollision.
- Säkerhetsbälten ska alltid sitta mot brukarens kropp. De får inte sitta på avstånd från brukarens kropp genom användning av delar av elrullstolen såsom armstöd eller hjul.

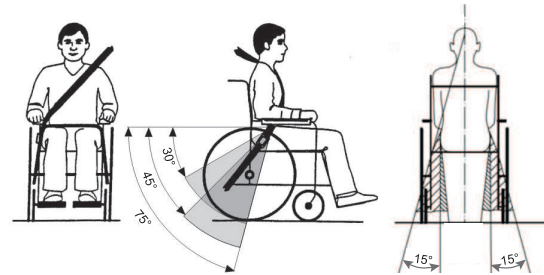

Bäckenbältet ska sitta mellan brukarens bäcken och lår så att det sitter obehindrat och inte för löst. Den ideala horisontella vinkeln för bäckenbältet är mellan 45° och 75°. Den maximalt tillåtna vinkeln är mellan 30° och 75°. Vinkeln bör aldrig vara mindre än 30°!

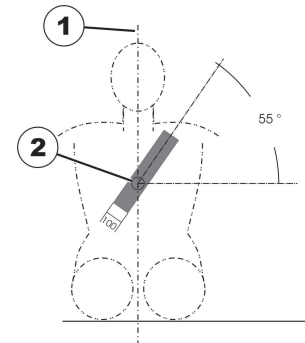

Säkerhetsbältet som är monterat i transportfordonet ska fästas enligt bilden ovan.

1) kroppens mittlinje

2) bröstbenets mittlinje

8.4 Transportera elrullstolen utan brukare



OBSERVERA!

Risk för personskador

- Om det inte går att spänna fast elrullstolen i det transporterande fordonet på ett säkert sätt är Invacares rekommendation att den inte transporteras.

Det finns inga restriktioner för transport av elrullstolen oavsett om transportmedlet är väg-, tåg- eller flygtransport. Enskilda transportföretag kan däremot ha egna regler som begränsar eller förbjuder vissa transportmetoder. Fråga respektive transportföretag om reglerna i varje enskilt fall.

- Före transport av elrullstolen ska du se till så att motorerna är kopplade och att manöverboxen är avstängd.
- Invacare rekommenderar starkt att du även kopplar bort batterikabeln från strömenheten, se *9.7 Koppla från strömenhet, sida 92*.
- Invacare rekommenderar att du säkrar elrullstolen i golvet på det transporterande fordonet.

9 Underhåll

9.1 Introduktion till underhåll

Med begreppet ”underhåll” avses de åtgärder som vidtas för att säkerställa att en medicinsk enhet är i gott skick och klar för avsedd användning. Underhåll omfattar olika områden såsom daglig skötsel och rengöring, inspektioner, reparationer och renovering.



Det är tillrådligt att låta en behörig Invacare-leverantör besöka din elrullstol en gång per år för att bibehålla kör- och trafiksäkerhet.

9.2 Inspektionskontroller

I följande tabeller anges vilka inspektionskontroller som ska utföras av brukaren och hur ofta. Om någon av inspektionskontrollerna av elrullstolen inte blir godkänd ska du läsa det angivna kapitlet eller kontakta en behörig Invacare-leverantör. En utförlig lista över inspektionskontrollerna med underhållsinstruktioner finns i enhetens servicemanual som kan beställas från Invacare. Denna manual är dock avsedd för utbildade och behöriga servicetekniker och beskriver åtgärder som inte är avsedda att utföras av brukaren.

9.2.1 Före varje användning av elrullstolen

Del	Inspektionskontroll
Skruvanslutningar	Kontrollera alla anslutningar, t.ex. för ryggstöd och hjul, så att de sitter ordentligt. Om ej godkänd <ul style="list-style-type: none"> • Kontakta din leverantör.
Signalhorn	Kontrollera att den fungerar korrekt. Om ej godkänd <ul style="list-style-type: none"> • Kontakta din leverantör.
Belysning	Kontrollera att samtliga lysen, däribland körriktningssvisare samt fram- och baklysen, fungerar korrekt. Om ej godkänd <ul style="list-style-type: none"> • Kontakta din leverantör.
Batterier	Kontrollera att batterierna är laddade. I bruksanvisningen till manöverboxen finns en beskrivning av batteriladdningsindikatorn. Om ej godkänd <ul style="list-style-type: none"> • Ladda batterierna (se 7.2.3 <i>Ladda batterierna, sida 79</i>).

9.2.2 Varje vecka

Del	Inspektionskontroll
Armstöd/sidodelar	Kontrollera att armstöden sitter stadigt i sina hållare och inte vickar. Om ej godkänd <ul style="list-style-type: none"> • Dra åt skruven eller spännpaken som håller fast armstödet. • Kontakta din leverantör.
Däck (punkteringssäkra)	Kontrollera att däcken inte är skadade. Om ej godkänd <ul style="list-style-type: none"> • Kontakta din leverantör.
Däck (pneumatiska)	Kontrollera att däcken inte är skadade. Om ej godkänd <ul style="list-style-type: none"> • Kontakta din leverantör.
	Kontrollera att däcken har rätt tryck. Om ej godkänd <ul style="list-style-type: none"> • Pumpa däcken så att de har rätt tryck (se 9.3 Hjul och däck, sida 91).
Tippskydd	Kontrollera att tippskydden sitter stadigt och inte vickar. Kontrollera att fjäderklämmorna på tippskydden är i gott skick och säkra tippskydden ordentligt. Om ej godkänd <ul style="list-style-type: none"> • Kontakta din leverantör.

9.2.3 Varje månad

Del	Inspektionskontroll
Alla delar med klädsel	Kontrollera eventuella skador och slitage. Om ej godkänd <ul style="list-style-type: none"> • Kontakta din leverantör.
Avtagbara benstöd	Kontrollera att benstöden går att fästa ordentligt och att mekanismen för att lossa dem fungerar som den ska. Kontrollera att alla anpassningsmöjligheter fungerar som de ska. Om ej godkänd <ul style="list-style-type: none"> • Kontakta din leverantör.
Länkhjul	Kontrollera att styrhjulen kan rotera och svänga fritt. Om ej godkänd <ul style="list-style-type: none"> • Kontakta din leverantör.
Drivhjul	Kontrollera att drivhjulen roterar utan att svaja. Det lättaste sättet att göra detta är att någon står bakom elrullstolen och tittar på drivhjulen när du kör iväg. Om ej godkänd <ul style="list-style-type: none"> • Kontakta din leverantör.
Elektronik och anslutningar	Kontrollera att inga kablar är skadade och att alla kontakter sitter i ordentligt. Om ej godkänd <ul style="list-style-type: none"> • Kontakta din leverantör.

9.3 Hjul och däck

Hantera skador på hjulen

Kontakta din leverantör om ett hjul är skadat. Av säkerhetsskäl får hjul inte repareras av brukaren själv eller andra obehöriga personer.

Hantera pneumatiska däck



OBS!

Kör aldrig med för lågt däcktryck eftersom det kan orsaka skada på däck.

Om däcktrycket överskrids kan fälgen skadas.

- Pumpa upp däck till rekommenderat tryck.



Kontrollera trycket med en lufttrycksmätare.

Kontrollera varje vecka att däcken är pumpade till rätt tryck, se 9.1 *Introduktion till underhåll, sida 89*.

Se uppgift om rekommenderat däcktryck på däck/fälgen eller kontakta Invacare. Se tabellen nedan för konvertering.

psi	bar	psi	bar	psi	bar
22	1,5	29	2,0	36	2,5
23	1,6	30	2,1	38	2,6
25	1,7	32	2,2	39	2,7
26	1,8	33	2,3	41	2,8
28	1,9	35	2,4	44	3,0

9.4 Korttidsförvaring

Om ett allvarligt fel upptäcks finns ett antal säkerhetsmekanismer inbyggda i elrullstolen som skyddar den. Strömenheten hindrar elrullstolen från att köra.

När det har uppstått ett sådant fel i elrullstolen ska du göra följande i väntan på reparation:

1. Stäng av strömmen.
2. Koppla bort batterikabeln från strömenheten, se 9.7 *Koppla från strömenhet, sida 92*.
3. Kontakta din leverantör.

9.5 Långtidsförvaring

Om du inte ska använda elrullstolen under en längre period måste du förbereda den för förvaring för att säkerställa en längre livslängd för elrullstolen och batterierna.

Förvara elrullstol och batterier

- Vi rekommenderar att du förvarar elrullstolen vid en temperatur på 15 °C. Undvik extrema temperaturer vid förvaring för att säkerställa en längre livslängd för produkten och batterierna.
- Komponenterna har testats och godkänts för högre temperaturintervall enligt beskrivningen nedan:
 - Tillåtet temperaturintervall för förvaring av elrullstolen är - 40 °C upp till 65 °C.
 - Tillåtet temperaturintervall för förvaring av batterierna är - 25 °C upp till 65 °C.

- Batterierna kan laddas ur trots att de inte används. Rekommenderad praxis är att ta bort batterikabeln från strömenheten om du förvarar elrullstolen längre än två veckor. Koppla bort batterikabeln från strömenheten, se 9.7 *Koppla från strömenhet, sida 92*. Om du är osäker på vilken kabel du ska koppla från kontakter du leverantören.
- Batterierna bör alltid vara fulladdade innan du förvarar dem.
- Om du förvarar elrullstolen längre än fyra veckor ska du kontrollera batterierna en gång i månaden och ladda dem vid behov (innan mätaren står på halvfull) för att undvika skador.
- Förvaras i torr miljö med god ventilation och skydd mot yttre påverkan.
- De pneumatiska däckena ska överpumpas en aning.
- Elrullstolen ska ställas på golv som inte missfärgas av kontakt med däckgummi.

Förbereda elrullstolen för användning

- Anslut batterispänningen till strömenheten igen.
- Batterierna måste laddas före användning.
- Lämna in elrullstolen för besiktning av en behörig Invacare-leverantör.

9.6 Öppning av bakre hölje

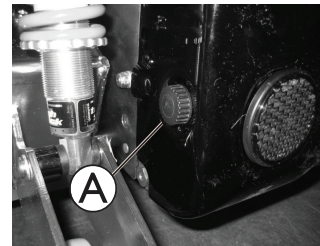

Borttagning av bakre hölje

1. Lossa och ta bort de två handskruvarna (A) på vänster och höger sida av det bakre höljet.
2. Lyft det bakre höljet försiktigt. Den främre delen av höljet hålls på plats av en krok och ögla. Denna måste också frigöras.

Montera bakhöljet

1. Montera delarna i omvänd ordning.
2. Dra åt handskruvarna för hand.

9.7 Koppla från strömenhet

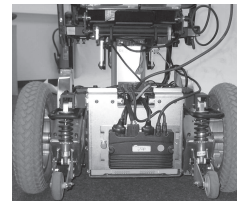

1. Ta bort den bakre täckplåten, se 9.6 *Öppning av bakre hölje, sida 92*.



2. Dra ut batterikabeln A från strömenheten.

9.8 Rengöring och desinfektion

9.8.1 Allmän säkerhetsinformation



OBSERVERA!

Risk för kontaminering

- Vidta försiktighetsåtgärder för dig själv och använd lämplig skyddsutrustning.



OBSERVERA!

Risk för elektriska stötar och produktskador

- Stäng av enheten och koppla ifrån elnätet, om tillämpligt.
- Vid rengöring av elektroniska komponenter bör du beakta deras skyddsklass gällande vatteninträning.
- Se till att inget vatten stänker på kontakten eller vägguttaget.
- Hantera aldrig eluttag med blöta händer.



OBS!

Felaktiga vätskor och metoder kan skada produkten.

- Alla rengöringsmedel och desinfektionsmedel som används måste vara effektiva, kompatibla med varandra och måste skydda de material som de är avsedda att rengöra.
- Använd aldrig korroderande vätskor (alkaliska ämnen, syror etc.) eller slipande rengöringsmedel. Vi rekommenderar ett vanligt rengöringsmedel för hushållsbruk som t.ex. diskmedel, om inte annat anges i rengöringsanvisningarna.
- Använd aldrig ett lösningsmedel (cellulosathinner, aceton etc.) som ändrar strukturen i plasten eller löser upp fästa etiketter.
- Se alltid till att produkten är helt torr innan den tas i bruk igen.



För rengöring och desinfektion i kliniska eller långvårdsmiljöer gäller riktlinjer för institutionell hygien.

9.8.2 Rengöringsintervall



OBS!

Regelbunden rengöring och desinficering förbättrar smidig drift, förlänger livslängden och förhindrar kontaminering. Rengör och desinficera produkten:

- regelbundet då den är i bruk,
- före och efter underhållsprocedurer,
- när den har kommit kontakt med kroppsvätskor,
- innan den används med en ny brukare.

9.8.3 Rengöring

- !** **OBS!**
- Produkten tål inte rengöring i automatiska tvättanläggningar, högtryckstvätt eller ångrengöring.

- !** **OBS!**
- Smuts, sand och saltvatten kan skada hjullagren, och delar av stål kan rosta om ytan skadas.
- Utsätt endast rullstolen för sand och saltvatten under kortare perioder och rengör den efter varje utflykt till stranden.
 - Om rullstolen är smutsig ska du torka av smutsen så snart som möjligt med en fuktig trasa och sedan torka den noggrant.

1. Ta bort eventuell installerad tillvalsutrustning (endast tillvalsutrustning som inte kräver verktyg).
2. Torka av de enskilda delarna med en trasa eller en mjuk borste, vanliga hushållsrengöringsmedel (pH = 6–8) och varmt vatten.
3. Skölj delarna med varmt vatten.
4. Torka delarna noga med en torr trasa.

 Nötta målade metallytor kan putsas upp med bilpolermedel och mjukt vax.

Rengöra klädseln

Instruktioner för rengöring av klädseln finns på etiketterna på sitsen, dynan och ryggstödsklädseln.

 Om möjligt ska kardborrebanden (de självfästande delarna) alltid stängas vid tvätt, för att förhindra att det samlas skräp och trådar på kardborrebanden och att klädseln skadas av dem.

9.8.4 Instruktioner för rengöring och desinficering

Metod: Följ rekommendationerna för valt desinfektionsmedel och desinficera genom att torka av alla åtkomliga ytor.

Desinfektionsmedel: Vanligt desinfektionsmedel för hushållsbruk.

Torkning: Låt produkten lufttorka.

10 Efter användning

10.1 Rekonditionering

Denna produkt kan återanvändas. Gör följande när produkten ska rekonditioneras för en ny användare:

- Inspektion i enlighet med serviceplanen, se servicemanual som finns tillgänglig via Invacare.
- Rengöring och desinfektion, se *9.8 Rengöring och desinfektion, sida 93*.
- Anpassning till den nya brukaren, se *5 Förberedelser, sida 28*.

Se till att bruksanvisningen överlämnas tillsammans med produkten.

Om skador eller fel upptäcks ska produkten inte återanvändas.

10.2 Kassering



VARNING!

Fara för miljön

Enheten innehåller batterier.

Produkten kan innehålla ämnen som kan vara skadliga för miljön om produkten kasseras på platser (deponier) som inte är lämpliga enligt lagstiftningen.

- Batterier får INTE slängas i hushållsavfallet.
- Batterier får INTE eldas upp.
- Batterier MÅSTE tas om hand på lämplig plats. Returen krävs enligt lag och är utan kostnad.
- Kassera endast urladdade batterier.
- Täck över kontakterna på batterier före kassering.
- För information om korrekt hantering av skadade batterier, se *7.2.9 Hantera skadade batterier på rätt sätt, sida 82*.

Tänk på miljön och återvinn produkten genom att lämna in den på en återvinningscentral när den inte längre kan användas.

Ta isär produkten och dess komponenter så att de olika materialerna kan separeras och återvinnas individuellt.

Kassering och återvinning av begagnade produkter och förpackningar måste följa de lagar och föreskrifter som gäller för avfallshantering i respektive land. Kontakta det företag som sköter den lokala avfallshanteringen för information.

11 Tekniska data

11.1 Tekniska specifikationer

Den tekniska informationen som tillhandahålls i det följande gäller en standardkonfiguration eller representerar de högsta värdena som kan uppnås. Dessa kan ändras om tillbehör/tillval används. De exakta ändringarna av dessa värden beskrivs i detalj i avsnitten för respektive tillbehör/tillval.

Observera att det kan finnas värden i den här listan som inte gäller för din produkt eftersom listan avser alla tillgängliga modeller (vid tidpunkten för tryckning). Om inget annat anges gäller varje värde i den här listan för alla modeller av produkten.

De modeller och konfigurationer som är tillgängliga i ditt land återfinns i de landsspecifika försäljningsdokumenten.



Observera att uppmätta värden ibland kan variera med upp till ± 10 mm.

Tillåtna användnings- och förvaringsförhållanden	
Drifttemperaturintervall enligt ISO 7176-9:	<ul style="list-style-type: none"> -25 °C ... +50 °C
Rekommenderad förvaringstemperatur:	<ul style="list-style-type: none"> 15 °C
Förvaringstemperaturintervall enligt ISO 7176-9:	<ul style="list-style-type: none"> -25 °C ... +65 °C med batterier -40 °C ... +65 °C utan batterier

Elektriskt system	
Motorer	<ul style="list-style-type: none"> 340 W (konventionella motorer)
Batterier	<ul style="list-style-type: none"> 2 × 12 V/73,5 Ah (C20) läckagesäkra/gel
Huvudsäkring	<ul style="list-style-type: none"> 80 A
Skyddsgrad	<ul style="list-style-type: none"> IPX4¹
<p>1 IPX4-klassificeringen innebär att det elektriska systemet är skyddat mot vattenstänk.</p>	

Laddningsenhet	
Utmatningsström	<ul style="list-style-type: none"> • 8 A ± 8 % • 10 A
Utmatningsspänning	<ul style="list-style-type: none"> • 24 V nominell (12 celler)

Drivhjulsdäck	
Däcktyp	<ul style="list-style-type: none"> • 3,00 - 8 tum pneumatiska, punkteringsskyddade eller punkteringssäkra • Trelleborg 8x3.00 pneumatiska eller punkteringsskyddade
Däcktryck	Det rekommenderade maximala däcktrycket i bar eller kPa står angivet på däckens sida eller på fälgen. Om fler än ett värde anges gäller den lägsta av de motsvarande måttenheterna. (Tolerans = -0,3 bar, 1 bar = 100 kPa)

Styrhjulsdäck	
Däcktyp	<ul style="list-style-type: none"> • 3.00 - 6 pneumatiska, punkteringsskyddade eller punkteringssäkra
Däcktryck	Det rekommenderade maximala däcktrycket i bar eller kPa står angivet på däckens sida eller på fälgen. Om fler än ett värde anges gäller den lägsta av de motsvarande måttenheterna. (Tolerans = -0,3 bar, 1 bar = 100 kPa)

Köregenskaper	
Hastighet	<ul style="list-style-type: none"> • 6 km/tim • 10 km/tim • 12 km/tim • 13 km/tim
Max. Stoppsträcka	<ul style="list-style-type: none"> • 1000 mm (6 km/tim) • 2100 mm (10 km/tim) • 2900 mm (12 km/tim) • 3400 mm (13 km/tim)

Köregenskaper			
Maximal säker lutning ²	<ul style="list-style-type: none"> • 6 grader (10,5 %) enligt tillverkarens specifikationer med en last på 150 kg, 4 graders sittvinkel, 20 graders ryggstödsvinkel 		
2 Statisk stabilitet enligt ISO 7176-1 = 9° (15,8 %); dynamisk stabilitet enligt ISO 7176-2 = 6° (10,5 %).			
Max. Överkomlig höjd på hinder	12 km/tim, 13 km/tim: <ul style="list-style-type: none"> • 100 mm (med kantklättrare) • 60 mm (utan kantklättrare) 	10 km/tim: <ul style="list-style-type: none"> • 95 mm (med kantklättrare) • 70 mm (utan kantklättrare) 	6 km/tim: <ul style="list-style-type: none"> • 110 mm (med kantklättrare) • 85 mm (utan kantklättrare)
Svängdiameter	<ul style="list-style-type: none"> • 1770 mm 		
Vändradie	<ul style="list-style-type: none"> • 1100 mm 		
Svängbredd	<ul style="list-style-type: none"> • 1500 mm 		
Körsträcka i enlighet med ISO 7176-4 ³	<ul style="list-style-type: none"> • 34 km (Storm⁴, 6 km/tim) • 26 km (Storm⁴, 10 km/tim) • 32 km (Storm⁴, 12 km/tim) 		
3 OBS: Elrullstolens körsträcka beror till stor del på externa faktorer, till exempel rullstolens hastighetsinställning, batteriernas laddningsstatus, omgivningstemperatur, lokal topografi, vägunderlag, däcktryck, brukarens vikt, körstil och om batterierna används till belysning, servosystem osv. De angivna värdena är de högsta teoretiskt möjliga mätvärdena enligt ISO 7176-4.			

Mått i enlighet med ISO 7176–15	Sittstyp	
	RECARO	Modulite
Totalhöjd	<ul style="list-style-type: none"> • 1300 mm 	<ul style="list-style-type: none"> • 1020 mm (sittplatta i en del) • 1090–1190 mm (utdragbar sittram, förflyttning av ryggplattan)
Total bredd	<ul style="list-style-type: none"> • 630 – 770 mm 	

Mått i enlighet med ISO 7176–15	Sittstyp	
	RECARO	Modulite
Total längd (med benstöd av standardtyp)	• 1190 mm	
Total längd (utan benstöd av standardtyp)	• 910 mm	
Förvaringslängd	• 935 mm	• 980 mm
Förvaringsbredd	• 725 mm	• 705 mm
Förvaringshöjd	• 960 mm	• 1130 mm
Markfrigång	• 65 mm	
Sitthöjd ⁴ (med lyft)	• 400–650 mm (Storm ⁴) • 440–690 mm (Storm ⁴ X-plore)	
Sitthöjd ⁴ (utan lyft)	• 450/480 mm	
4 Uppmätt utan sittdyna		
Sittbredd	• 490 – 530 mm	• 380 mm (380–430 mm) • 430 mm (430–480 mm) • 480 mm (480–530 mm) • 530 mm (530–580 mm)
Sittdjup	• 460 – 510 mm	• 410 – 510 mm
Ryggstödshöjd ⁴	• 770 – 830 mm	• 480/540 mm (slingback-ryggstöd) • 560–660 mm (utdragbar sittram, förflyttning av ryggplattan)
4 Uppmätt utan sittdyna		
Ryggstödsinkel	• 90° ... 135°	• 90° ... 120°

Mått i enlighet med ISO 7176–15	Sitstyp	
	RECARO	Modulite
Armstödshöjd	<ul style="list-style-type: none"> • 250–340/290–380 mm 	Utdragbar sittram: <ul style="list-style-type: none"> • 245-310/295-360 mm (T-armstöd) • 230–360 mm (uppfällbart armstöd) • 230–300/300–360 mm (fällbart armstöd) Odelad sittplatta: <ul style="list-style-type: none"> • 275-340/325-390 mm (T-armstöd)
Armstödsdjup ⁵	<ul style="list-style-type: none"> • 325 mm 	<ul style="list-style-type: none"> • 398 mm
5 Avstånd mellan ryggstödet referensplan och den mest framskjutande delen av armstödet		
Horisontell placering av axel ⁶	<ul style="list-style-type: none"> • 145 mm 	<ul style="list-style-type: none"> • 150 mm
6 Horisontellt avstånd mellan hjulaxeln och skärningspunkten mellan referensplanen för lastad sits och ryggstödet.		
Elektrisk vinklingsfunktion	<ul style="list-style-type: none"> • 0° - 25° 	
Manuell lutning	<ul style="list-style-type: none"> • 0° - 9° 	

Fotstöd och benstöd

Vari F	Längd [mm]	<ul style="list-style-type: none"> • 290 – 460 	Standard 80°	Längd [mm]	<ul style="list-style-type: none"> • 290 – 460
	Vinkel	<ul style="list-style-type: none"> • +70° ... 0° 		Vinkel	<ul style="list-style-type: none"> • +80°... 0°
	Max. Vikt [kg]	<ul style="list-style-type: none"> • 1,6 		Max. Vikt [kg]	<ul style="list-style-type: none"> • 3,1
Vari A	Längd [mm]	<ul style="list-style-type: none"> • 290 – 460 	Centrerad montering (manuell)	Längd [mm]	<ul style="list-style-type: none"> • 280 – 385
	Vinkel	<ul style="list-style-type: none"> • +70° ... 0° 		Vinkel	<ul style="list-style-type: none"> • +90°... 0°
	Max. Vikt [kg]	<ul style="list-style-type: none"> • 2,7 		Max. Vikt [kg]	<ul style="list-style-type: none"> • 5,4

Fotstöd och benstöd					
ADM (manuella)	Längd [mm]	• 290 – 460	Centrerad montering, elektrisk LNX	Längd [mm]	• 340 – 410
	Vinkel	• +80° ... 0°		Vinkel	• +97°... + 7°
	Max. Vikt [kg]	• 3,1			• +90° ... 0°
ADE (elektrisk)	Längd [mm]	• 290 – 460			• +83°... -7°
	Vinkel	• +80° ... 0°			
	Max. Vikt [kg]	• 4,2			

Vikt	Recaro, Modulite
Tjänstevikt ⁸	• i genomsnitt 173 kg
<p>8 Den faktiska tjänstevikten beror på elrullstolens gavelbeslag. Alla elrullstolar från Invacare vägs när de lämnar fabriken. På märkplåten finns information om den uppmätta tjänstevikten (inklusive batterier).</p>	

Komponenternas vikt	
Batterier	• ca 24,5 kg per batteri

Last	Recaro, Modulite
Max. Last	• 150 kg

Axelbelastningar	
Max. Axelbelastning framaxel	• 200 kg
Max. Axelbelastning bakaxel	• 300 kg

12 Underhåll

12.1 Utförda inspektioner

Att alla jobb som anges i service- och reparationsinstruktionernas inspektionsschema har utförts på rätt sätt bekräftas med stämpel och signatur. Listan över inspektionsjobb som ska utföras finns i servicemanualen som tillhandahålls av Invacare.

Inspektion vid leverans	Första årliga inspektionen
Stämpel från behörig hjälpmedelscentral/datum/signatur	Stämpel från behörig hjälpmedelscentral/datum/signatur
Andra årliga inspektionen	Tredje årliga inspektionen
Stämpel från behörig hjälpmedelscentral/datum/signatur	Stämpel från behörig hjälpmedelscentral/datum/signatur

Fjärde årliga inspektionen	Femte årliga inspektionen
Stämpel från behörig hjälpmedelscentral/datum/signatur	Stämpel från behörig hjälpmedelscentral/datum/signatur



Sverige:

Invacare AB
Fagerstagatan 9
S-163 53 Spånga
Tel: (46) (0)8 761 70 90
Fax: (46) (0)8 761 81 08
sweden@invacare.com
www.invacare.se



Invacare GmbH
Am Achener Hof 8
D-88316 Isny
Germany



Invacare UK Operations Limited
Unit 4, Pencoed Technology Park, Pencoed
Bridgend CF35 5AQ
UK

1529701-AD

2026-04-17



Yes, you can.®